



Solutions pour le contrôle des énergies dangereuses

Systemes de consignation

A propos de **BRADY**



En choisissant BRADY, vous optez pour le principal fournisseur de solutions d'identification et d'étiquetage, à l'image de ses produits : fiable et durable !

Innovation

Un maître-mot chez BRADY... Bien que nos clients soient issus de secteurs très variés, nous nous efforçons d'anticiper chacun de leurs besoins en investissant sans cesse dans la recherche de solutions plus performantes. Nous voulons leur offrir ce qu'il y a de mieux sur le marché, notamment en développant des produits plus conviviaux et plus efficaces.

Force

Chez BRADY, notre principale force réside dans le large éventail de solutions d'identification et de signalisation que nous offrons, tant pour l'étiquetage de composants de très petite taille que pour la signalisation complète de tout un entrepôt. Autre point fort, nous proposons une foule de produits et de services entièrement dédiés au travail d'identification, allant des imprimantes, scanners et logiciels aux contrats de services et à la formation sur site. Qui plus est, nous disposons d'un réseau étendu de distributeurs agréés toujours prêts à vous proposer une solution personnalisée, à la hauteur de vos besoins.

Confiance

Depuis plus de 100 ans, le nom BRADY est synonyme de qualité, de confiance et de stabilité. Nous n'avons de cesse de rechercher le meilleur en terme de solutions et de services car nous savons, mieux que quiconque, combien une identification fiable et de qualité est essentielle. L'identification peut paraître anodine, mais les professionnels ne connaissent que trop son importance!

Information

Nous disposons également d'un vaste réseau de revendeurs agréés capables de répondre à toutes les questions que vous vous posez au sujet de l'identification et de l'étiquetage dans votre activité. Ils se feront une joie de vous proposer diverses combinaisons d'options et de solutions.

Microsoft est une marque déposée de Microsoft Corporation, Bluetooth est une marque déposée de Bluetooth SIG, Inc., Android est une marque déposée de Google Inc.



Les produits Brady sont vendus en supposant que l'acheteur les testera dans des conditions réelles d'utilisation, qui confirmeront l'adéquation de nos produits à l'usage qu'il a l'intention d'en faire. Brady garantit que ses produits sont exempts de vices de matériau ou de fabrication, mais limite ses obligations de garantie au remplacement du produit, reconnu par Brady comme défectueux au moment de son achat.

La garantie ne s'étend pas à toute autre personne à qui l'acheteur aurait cédé le produit. La garantie tient lieu de toute autre garantie, y compris la garantie implicite de vente, de négociabilité ou d'adéquation à un objectif particulier, et de toute autre obligation ou responsabilité de la part de Brady.

Brady ne pourra en aucun cas être tenu pour responsable des pertes, dommages, frais ou autres préjudices indirects découlant de l'utilisation ou de l'impossibilité d'utiliser les produits Brady.

Toute information dans ce catalogue est valable sauf cas de force majeure, variations exceptionnelles ou erreurs d'impression. Photos non contractuelles.

Systemes de consignation

Solutions pour le contr4le des 6nergies dangereuses

L'avantage Brady

Lorsqu'il est question d'identification, de s6curit6 et de conformit6, collaborer avec Brady s'av6re 6tre judicieux. Nous donnons toujours la priorit6 6 nos clients.

Nous avons pour but de vous procurer une satisfaction sans 6gale. Nous mettons tout en 6uvre pour vous garantir performance et excellence, qu'il s'agisse de nos produits, de nos services ou de nos 6quipes.

La performance de nos produits et solutions est sans pareille. Nos 6quipes performantes cherchent toujours 6 satisfaire vos attentes, et vont m6me parfois au-del6. Nous mettons nos efforts et notre discipline au service d'une relation de performance durable et solide avec notre client6le.

En r6sum6, Brady est votre partenaire de confiance quand la performance est essentielle.

Pour en savoir plus sur l'avantage Brady, rendez-vous sur : www.bradyeurope.com

Table des mati6res

5	Pourquoi/comment r6aliser un programme de condamnation/consignation?
15	Cadenas
37	Bo6tes de cadenas et centres de gestion de cadenas
43	Dispositifs de consignation
44	Syst6mes de condamnation par c6ble
47	Syst6me universel de condamnation de vannes
48	Vannes 6 boisseau sph6rique
49	Vannes 6 volants
51	Vannes papillon
52	Verrouillage pour brides de tuyau
53	Conduites de gaz et d'air
54	Risques 6lectriques
62	Protections pour espaces confin6s
63	M6choires, kits, sacs, stations, 6tiquettes et imprimantes
64	M6choires
67	Kits de consignation
72	Pochettes et sacoches de consignation
74	Stations et panneaux de consignation
76	6tiquettes de consignation (Tagout)
88	Aper7u des disjoncteurs compatibles





« Toutes les 15 secondes, un collègue meurt et 160 autres sont victimes d'un accident du travail » (Organisation Internationale du Travail, 2015).

Les lieux de travail déclarent plus de 2,3 millions de morts par an, dont 350 000 accidents mortels et près de 2 millions de maladies professionnelles mortelles.

De plus, tous les ans, 313 millions d'accidents surviennent au travail, dont 268 entraînant au moins 3 jours d'absence. L'OIT estime le coût des indemnités de maladies et d'accidents du travail, ainsi que des absences qui en découlent, à 4 % du PIB mondial.

Les accidents survenant sur le lieu de travail affectent non seulement les sociétés (figure 1), mais aussi la vie et l'état de santé général du personnel disponible (figure 2).

Figure 1 : conséquences économiques de la sécurité et de la santé au niveau de la société

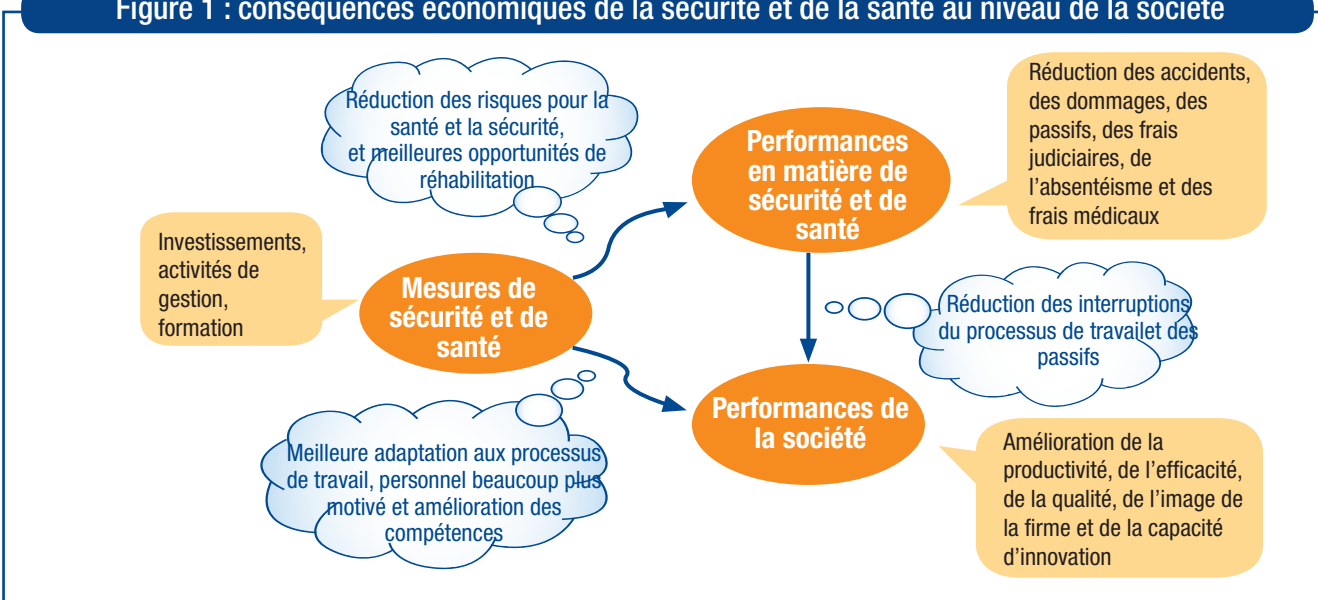
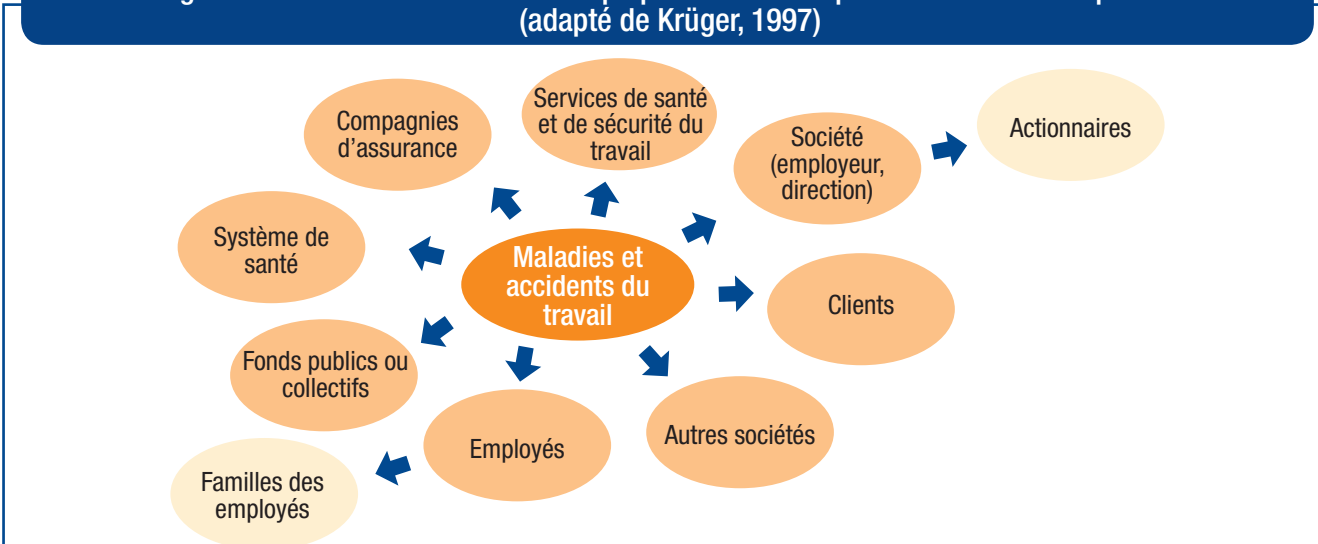

Figure 2 : les accidents du travail impliquent des coûts pour de nombreuses parties (adapté de Krüger, 1997)



Source : « Inventory of socioeconomic costs of work accidents », Joss Mossnik, Marc de Greef, 2002

De par le monde, de nombreuses sociétés commencent à relever les défis de la sécurité sur le lieu de travail grâce à des stratégies « zéro risque » intensives. Brady, en tant que fabricant et fournisseur mondial de solutions de sécurité, propose une large gamme de produits de qualité, tels qu'une signalisation de sécurité à imprimer sur site, des panneaux personnalisés, des marqueurs de tuyauteries, des produits de contrôle des déversements et des systèmes de condamnation/consignation, afin d'appuyer les stratégies « zéro risque ».

Dans cette brochure, vous pouvez découvrir nos solutions de prévention des accidents liés à la maintenance.

Vous trouverez également des solutions relatives à d'autres activités dans nos autres brochures sur les solutions de sécurité.



Pourquoi/comment réaliser un programme de condamnation/consignation?

Ce guide de référence vous permet de mieux comprendre les procédures de condamnation/consignation. Des informations plus détaillées concernant les cadenas, les dispositifs et les étiquettes de consignation sont disponibles dans le catalogue.

- 6 Définition de la consignation et pourquoi travailler avec Brady?
- 6 Vidéo Consignation/condamnation - Formation aux meilleures pratiques internationales
- 7 Pourquoi mettre en œuvre un programme de consignation ?
- 7 La solution de consignation complète de Brady
- 8 Programme de consignation efficace en 4 étapes
- 10 Respect des exigences légales
- 11 La certification ATEX
- 12 Logiciels et Services de Sécurité
- 14 Contrôle efficace des énergies dangereuses
- 14 Les énergies dangereuses pour lesquelles la consignation est le moyen de contrôle idéal



Définition de la consignation

La consignation/condamnation (Lockout/Tagout) est une procédure planifiée pour protéger les travailleurs impliqués dans la maintenance et l'entretien des équipements contre la remise en route accidentelle des différentes sources d'énergies. Ce résultat est obtenu en isolant, identifiant et verrouillant de manière mécanique ces sources d'énergies.

LA CONSIGNATION SAUVE DES VIES !



Pourquoi travailler avec Brady ?

Brady est le leader mondial en solutions de consignation.

Brady fut la première entreprise à se conformer à la réglementation OSHA, aux Etats-Unis, en 1990, et a toujours conservé sa position de fournisseur de solutions de consignation. Aujourd'hui, Brady propose une offre complète pour la conformité en matière de consignation.

La demande croissante de solutions de sécurité avancées en Europe et dans les pays de la zone MEA (Moyen Orient/ Afrique) a permis le développement de notre recherche et de notre savoir-faire pour devenir le meilleur fournisseur de solutions complètes de consignation de notre catégorie.

Vidéo Consignation/Condamnation - Formation aux meilleures pratiques internationales

Ce programme d'enseignement a pour but d'informer et de former les responsables de la sécurité de l'entreprise ainsi que tous les employés susceptibles d'être exposés à des sources d'énergie dangereuses. Il aidera les employeurs à développer et à améliorer le programme de consignation/condamnation de leur société. Il est également extrêmement utile à tous les employés qui mettent à l'arrêt et entretiennent des équipements, en leur enseignant comment éviter les accidents et préserver leur sécurité au travail.



Contenu complet

Cet outil est constitué:

- de la vidéo ;
- d'un guide de démarrage rapide ;
- d'un manuel du formateur ;
- d'un questionnaire employé.

Le questionnaire employé peut être utilisé à la fin du programme de formation. Il permet de tester les connaissances des employés après la session de formation et invite à la discussion. Un cadenas gravé "LOTO saves lives" est également fourni dans la boîte du produit.

Toutes les parties sont disponibles au format électronique sur une clé USB (le guide de démarrage rapide est également disponible en version imprimée), dans 10 langues différentes pour la zone EMEA : anglais, français, allemand, néerlandais, espagnol, italien, portugais, turc, polonais et russe.



Vidéos de formation sont également disponibles sur la chaîne YouTube™ BradyEurope.



Code article Description

833918 Vidéo Condamnation/Consignation - Formation aux bonnes pratiques internationales

Pourquoi mettre en œuvre un programme de consignation ?

Réduction des taux d'accident et des coûts liés aux blessures

Dans l'UE, les chiffres démontrent que 10 à 15 % des accidents mortels survenant sur le lieu de travail et 15 à 20 % de l'ensemble des accidents sont liés aux travaux de maintenance. Les blessures courantes incluent les fractures, les lacérations, les amputations, les brûlures et les chocs électriques. En raison de la gravité de nombreux accidents de consignation, les coûts liés aux blessures peuvent s'avérer exorbitants.



Réduction du temps d'indisponibilité, augmentation de la productivité

Un programme de consignation bien organisé incluant des sources d'énergie clairement étiquetées, des procédures faciles à suivre et des outils de condamnation facilement accessibles peut considérablement accélérer les travaux de maintenance et de réparation. Les employés peuvent éviter les tâches coûteuses en temps telles que le retraçage visuel des canalisations et des circuits électriques afin de vérifier les points de contrôle d'énergie appropriés. Par conséquent, les travaux de maintenance sont exécutés plus efficacement, le temps d'indisponibilité est réduit et les machines fonctionnent en continu à des niveaux optimum de performance.



Diminution des coûts indirects

Les accidents peuvent avoir un impact considérable sur le planning de travail et la productivité sur le lieu de travail concerné. Le démarrage inopiné de l'équipement peut également occasionner de graves dommages aux machines, ajoutant les frais de réparation et de remplacement de l'équipement au coût total.



Bonnes pratiques de sécurité

La consignation est devenue une bonne pratique de sécurité reconnue dans de nombreux secteurs industriels et constitue une exigence légale aux Etats-Unis.



La solution de consignation complète de Brady

Une approche complète et efficace du contrôle des énergies à travers des audits, l'identification des points d'énergie, la sélection et l'achat des dispositifs appropriés, l'élaboration d'instructions, la formation et la mise en œuvre.



LA SOLUTION DE CONSIGNATION COMPLÈTE DE BRADY

Étude de site et conseil en sécurité

Identification de contrôle de l'énergie

Sélection appropriée de dispositifs de condamnation

Assistance à la préparation des instructions de travail

Formation du personnel et outils de sensibilisation



Logiciels et Services de Sécurité
Visualisez et gérez vos procédures de sécurité !



Programme de consignation efficace en 4 étapes

Suivez le plan des BONNES PRATIQUES MONDIALES pour la création d'un programme de consignation efficace :



1 Création d'une politique de contrôle de l'énergie et de procédures

La première étape est de développer et de décrire une politique de consignation qui identifie en détails l'objet et l'étendue du programme de consignation.

Nous pouvons vous aider à créer un plan d'action pour la mise en œuvre réussie d'un programme de consignation. Cela nécessite la réalisation d'un audit de toutes les sources potentielles d'énergie dangereuse, l'établissement de la liste de celles-ci, la rédaction de procédures et la définition des responsabilités.

Pourquoi vous avez besoin de procédures de consignation

- Les procédures servent de fiche de contrôle pour aider les employés à éviter les erreurs et réduire le risque d'accidents et de blessures.
- Les procédures accélèrent l'activité de consignation, ce qui réduit les temps d'indisponibilité et améliore la productivité.
- Des procédures documentées de contrôle des énergies propres à chaque machine sont requises par l'OSHA.

i CONSEIL : une politique de consignation devrait comprendre :

- ✓ Son objet et sa portée
- ✓ Le personnel autorisé
- ✓ La politique d'application
- ✓ Les méthodes de formation
- ✓ Le traitement des **circonstances particulières** telles que la consignation groupée, le transfert entre postes, etc.



2 Identification de tous les points de contrôle des énergies

À cette étape, vous devez localiser et marquer clairement tous les points de contrôle des énergies, y compris les vannes, les interrupteurs, les disjoncteurs et les prises de courant, avec des étiquettes de consignation permanentes. Nos systèmes d'impression d'étiquettes et de panneaux personnalisés associés à nos matériaux d'étiquettes haute performance sont conçus pour vous offrir une identification fiable et durable.



BradyPrinter S3100
SIGN & LABEL PRINTER

BBP35
MULTICOLOUR LABEL PRINTER
BBP37
MULTICOLOUR & CUT LABEL PRINTER

BBP85
LABEL PRINTER

BradyJet J5000
COLOR LABEL PRINTER



Programme de consignation efficace en 4 étapes

Suivez le plan des BONNES PRATIQUES MONDIALES pour la création d'un programme de consignation efficace :

3 Équipement des employés autorisés avec les outils de consignation et les dispositifs d'avertissement appropriés

Brady propose une gamme complète de dispositifs et d'outils de condamnation : cadenas de sécurité, non conducteurs, en laiton, dispositifs de consignation pour vannes, disjoncteurs, étiquettes, boîtes de condamnation, centres de gestion de cadenas et bien plus encore !

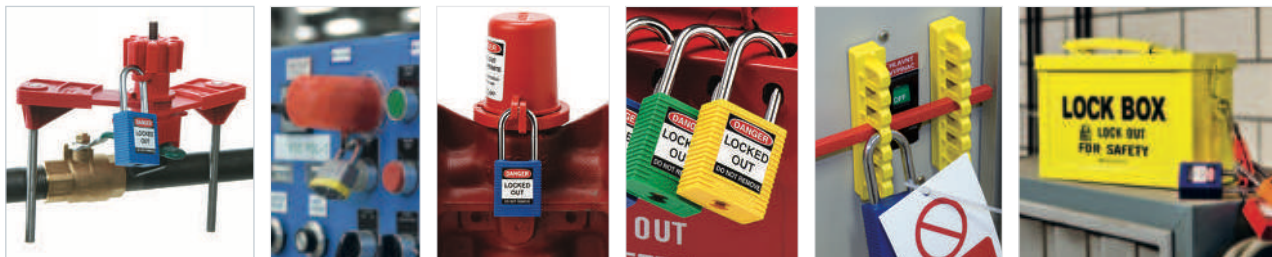

4 Formation des employés et sensibilisation aux pratiques de travail sûres

Brady offre son expertise à travers la formation des employés et des superviseurs. Nous pouvons préparer un plan équilibré de sessions de formation, définir le contenu nécessaire selon le type de public et former vos responsables d'équipes pour leur permettre de délivrer des formations internes.



Gardez à l'esprit l'ensemble de votre personnel et distinguez 3 groupes ayant des besoins différents en matière de sensibilisation :

Employés autorisés	→	Personne qui identifie ou consigne une machine ou un équipement pour en effectuer l'entretien ou la maintenance et qui détermine que l'équipement possède une ou des source(s) d'énergie pouvant provoquer des blessures.	→	Nécessite la formation de consignation la plus approfondie.
Employés concernés	→	Personne dont le travail nécessite l'utilisation d'une machine ou équipement dont l'entretien ou la maintenance est en cours de réalisation avec du matériel de consignation déjà installé ou qui travaille dans une zone concernée par la consignation.	→	Doit être informé des procédures de consignation, de sorte qu'il n'essaie pas de retirer les dispositifs de consignation.
Autres employés	→	Personne pouvant rencontrer une consignation en cours.	→	Doivent connaître le sens de la consignation et savoir qu'il faut garder ses distances.



N'oubliez pas les différentes circonstances :

- Changements de poste
- Entrepreneurs extérieurs et maintenance sous-traitée

Respect des exigences légales



EUROPE

La directive 2009/104/CE (anciennement directive 89/655/EEC du Conseil du 30 novembre 1989) spécifie les exigences minimales en matière de santé et de sécurité pour les ouvriers utilisant des équipements de travail. Le paragraphe 2.14 établit que « chaque équipement doit être muni de dispositifs clairement visibles permettant de le dissocier de chaque source d'énergie ». Le paragraphe 2.15 établit que « un équipement de travail doit porter les avertissements et marquages essentiels pour assurer la sécurité des ouvriers ».

Succédant à la norme DIN EN 1037 (2008-11), la norme EN ISO 14118 (2018-07) relative à la sécurité des équipements définit les mesures à prendre en matière d'isolement des machines et de dissipation de l'énergie pour empêcher toute reprise dangereuse de l'alimentation des équipements. Elle garantit une intervention sûre dans une zone à risque.



FRANCE :

UTE C18-510 (applications électriques) : Consignation d'appareils pour l'entretien et la maintenance ; consigner des équipements consiste à appliquer les procédures nécessaires pour s'assurer que ces équipements sont dans une position sûre pour la maintenance, pour empêcher leur activation et indiquer que les équipements isolés ne doivent pas être utilisés. L'employeur doit s'assurer que toutes les procédures de sécurité sont strictement mises en œuvre et régulièrement examinées par des moyens appropriés. Les employés doivent utiliser tous les outils nécessaires pour effectuer la maintenance.

Document des meilleures pratiques développé par l'INRS (Institut national de recherche et de sécurité) en novembre 2011 : ED 6109

- Le décret 2010-1016 fait référence aux obligations des employeurs pour l'utilisation temporaire ou permanente des installations électriques.
- Le code du travail (article R4215-10) se réfère à l'identification des énergies.
- Le décret 2010-1018 se rapporte à la prévention des risques électriques dans l'environnement de travail, le décret 010-2118 aux opérations réalisées sur les installations électriques.
- Code du travail (article R 4544-5) : les travaux hors tension doivent être réalisés sous consignation.
- Arrêté du 26 avril 2012 : Chaque opération sur des équipements électriques doit respecter la nouvelle norme NF C 18-510. L'article 1 établit que cette norme est désormais incluse au code du travail français.



SUISSE :

- UVG – Loi fédérale sur l'assurance-accidents
VUV – Décret relatif à la prévention des accidents et des maladies professionnelles
titre 1, chapitre 2, paragraphe 1, art. 3 ; titre 1, chapitre 3, paragraphe 2, art. 30, 31 ; paragraphe 3, art. 37 ; paragraphe 4, art. 43
- Directive EKAS n° 6512 – Équipements de travail

Ces réglementations stipulent clairement que pendant la maintenance, le réglage ou le nettoyage des équipements, ceux-ci doivent être dans un état non fonctionnel et des dispositifs appropriés doivent être utilisés pour s'assurer que, par exemple, une machine n'est pas mise en marche par accident.



ALLEMAGNE :

BetrSichV 2015 (décret sur la sécurité et la santé au travail)

Décret sur la protection de la sécurité et de la santé dans le cadre de la fourniture d'équipements professionnels, de leur utilisation au travail et des procédures de maintenance.

Extrait du BetrSichV 2015

§8 Mesures de protection en cas de risques liés aux énergies, au démarrage et à l'arrêt

Paragraphe 3 : « Les dispositifs de commande ayant une influence sur l'utilisation sans danger des moyens de travail seront notamment protégés contre toute utilisation accidentelle ou non autorisée. »

Paragraphe 4 : « Les équipements de travail ne peuvent être mis en service que délibérément. Le cas échéant, la procédure de démarrage doit être empêchée en toute sécurité. »

§10 Maintenance et modification des équipements de travail

Paragraphe 3 : L'employeur doit prendre toutes les mesures nécessaires pour garantir la réalisation des travaux de maintenance en toute sécurité.

(3) sécuriser la zone de travail pendant les travaux de maintenance

(6) éviter les risques causés par le déplacement d'équipements de travail en hauteur ou de certaines de leurs pièces, ainsi que par les énergies ou substances dangereuses.

(9) Fournir les messages d'avertissement et de danger nécessaires relatifs aux travaux de maintenance sur les équipements de travail

Paragraphe 4 : Lorsque, dans le cas d'activités de maintenance ... sont réalisés en présence de risques liés à l'énergie, la sécurité des travailleurs doit être assurée pendant la durée des travaux au moyen d'autres mesures appropriées.

Respect des exigences légales



AUTRICHE :

AschG – ArbeitnehmerInnenschutzgesetz – Loi fédérale sur l'hygiène et la sécurité au travail

AM-VO – Arbeitsmittelverordnung (Ordonnance sur les équipements et outils de travail) – Réglementation du Ministère fédéral du commerce et du travail sur la protection des employés lors de l'utilisation des équipements de travail, paragraphe 1, §17 (1)



ESPAGNE :

La directive espagnole (REAL DECRETO 1215/1997, de 18 de julio por el que se establecen las disposiciones mínimas de seguridad y salud para la utilización por los trabajadores de los equipos de trabajo. BOE nº 188 07-08-1997) établit le niveau minimal de sécurité et d'hygiène pour l'utilisation d'équipements de travail par les ouvriers.



ITALIE :

La législation italienne (Direttiva 2001/45/CE del Parlamento europeo e del Consiglio del 27 giugno 2001 che modifica la direttiva 2009/104/EC) concerne les exigences minimales de sécurité et d'hygiène pour l'utilisation d'équipements de travail par les ouvriers au travail.



ROYAUME-UNI

Selon la norme **BS7671:2008** concernant la Disposition des réglementations relatives aux équipements de travail – Réglementation 19 – Isolement des sources d'énergie : « Chaque employeur doit garantir que, lorsque cela est approprié, les équipements de travail sont munis des moyens adéquats d'isolement de toutes les sources d'énergie. Chaque employeur doit prendre les mesures appropriées pour garantir que le rebranchement de toute source d'énergie aux équipements de travail n'expose une personne utilisant les équipements à aucun risque pour sa santé ou sa sécurité. »



USA (OSHA – ADMINISTRATION DE LA SÉCURITÉ ET DE L'HYGIÈNE AU TRAVAIL)

La réglementation de l'OSHA, Contrôle des énergies dangereuses (Consignation) 1910.147, « impose aux employeurs d'établir un programme et d'utiliser des procédures de mise en place des dispositifs appropriés de consignation ou d'étiquetage aux dispositifs d'isolement des énergies et, à défaut, de désactiver les machines ou les équipements pour empêcher l'alimentation en énergie, le démarrage ou la libération de l'énergie emmagasinée afin de protéger les employés de toute blessure. »



L'application d'une CONSIGNATION est requise par la loi dans certains pays de l'UE et est considérée comme une bonne pratique dans tous les pays européens !

LA CERTIFICATION ATEX

La directive ATEX est issue de deux directives européennes qui décrivent les équipements et l'environnement de travail nécessaires pour garantir la sécurité dans les espaces présentant une atmosphère explosible.

Cette directive ATEX a été publiée le samedi 29 mars 2014 sous la référence : DIRECTIVE 2014/34/UE du Parlement européen et du Conseil, du 26 février 2014, relative à l'harmonisation des législations des États membres concernant les appareils et les systèmes de protection destinés à être utilisés en atmosphères explosibles (refonte) — (Texte présentant de l'intérêt pour l'EEE) — Journal officiel de l'Union européenne L 96 du 29/03/2014.

Les emplacements classés en zones (0, 1, 2 pour les gaz, les vapeurs et les brouillards, et 20, 21, 22 pour les poussières) doivent être protégés contre les sources d'inflammation actives.[1] Les appareils et les systèmes de protection destinés à être utilisés en zones ATEX doivent satisfaire aux exigences de la directive. Les zones 0 et 20 nécessitent des appareils de catégorie 1, les zones 1 et 21 des équipements de catégorie 2, et les zones 2 et 22 des appareils de catégorie 3. Les zones 0 et 20 présentent le risque le plus élevé d'atmosphère explosive.

Les équipements en service avant 2003 peuvent être utilisés jusqu'à nouvel ordre, à condition qu'un document d'évaluation des risques indique qu'il n'y a pas de danger.

L'objectif de la directive 94/9/CE est de permettre le commerce libre d'appareils et de systèmes de protection ATEX dans l'UE, sans qu'aucune documentation ou test ne doive être réalisé par chaque État membre.

Les réglementations s'appliquent à tous les appareils et systèmes de protection (électriques ou mécaniques) destinés à être utilisés en atmosphères explosives. Il existe deux catégories d'appareils : « I » pour les mines et « II » pour les industries de surface. Cette directive couvre un large éventail d'équipements, notamment ceux utilisés sur les plates-formes offshore fixes, dans les usines pétrochimiques, les mines, les moulins à farine et d'autres secteurs présentant une atmosphère explosive.

Plusieurs systèmes de consignation et cadenas Brady sont certifiés ATEX, ceux-ci sont mis en évidence dans ce catalogue.

Visualisez et gérez vos procédures de sécurité

L'un des plus grands défis du maintien de la sécurité d'une installation est la gestion des informations. Les procédures de consignation/condamnation, les autorisations afférentes aux espaces confinés, les calendriers de maintenance et d'autres documents importants doivent tous être mis à jour et révisés régulièrement.

Les services de sécurité de Brady vous garantissent une sécurité et une productivité inégalées sur votre lieu de travail, que vous soyez dans le secteur de la fabrication ou des services. Nous collaborons au développement de solutions complètes et personnalisées qui vous permettront d'améliorer la signalétique sur votre lieu de travail dès aujourd'hui et pour les années à venir.

Aide aux procédures visuelles

Nos spécialistes diplômés travaillent avec vous pour déterminer le plan de travail. Ils réalisent une étude approfondie et vous fournissent des recommandations sur les produits et les procédures (avec photos de votre installation à l'appui), de manière à ce que les exigences en matière de réglementation et de signalétique sur le lieu de travail soient toujours respectées.

Gagnez du temps grâce aux services de rédaction de procédures

La rédaction de procédures peut être une tâche longue et fastidieuse, en particulier lorsque les ressources internes sont limitées. Notre équipe experte d'ingénieurs de projets peut alors vous aider. Nos services de rédaction de procédures ne se limitent pas au respect des réglementations.

- Evaluation professionnelle de vos besoins personnels et exigences en matière d'équipement.
- Création de procédures visuelles informatives répondant spécifiquement aux exigences de sécurité relatives à vos employés, à votre installation et à vos machines.
- Collaboration avec votre équipe tout au long du processus, de manière à gérer correctement le programme en interne.

De nouvelles procédures peuvent être intégrées au logiciel LINK360™ pour une évaluation et une validation faites par les professionnels de la sécurité de votre société avant leur publication officielle.



Découvrez l'avantage de la solution logicielle LINK360™:

Le logiciel Link360™ est le premier logiciel à proposer une vue complète des activités associées à la création, la révision et la mise à jour d'informations visuelles.

Ce logiciel fournit un moyen simple de maintenir la précision, conformité et viabilité de vos procédures de sécurité — à la fois au sein de votre établissement et sur plusieurs sites.

Découvrez les modules du logiciel LINK360™ :

Les modèles prédéfinis et la possibilité d'ajouter facilement des utilisateurs depuis tous les sites de votre société forment une solution à la fois complète et facile à utiliser pour gérer vos activités liées à la consignation/condamnation, à la fiabilité et aux espaces confinés.

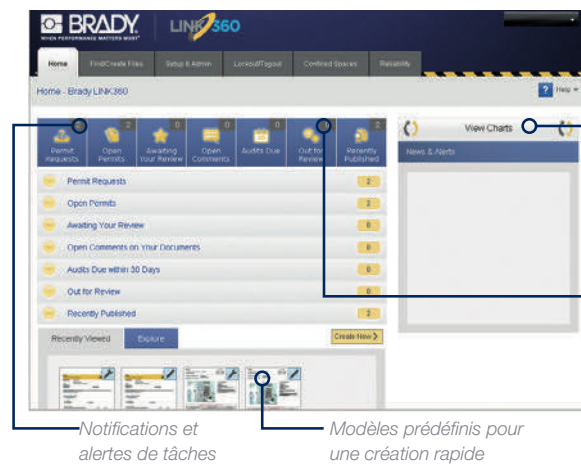

Créez et transmettez des graphiques de compte-rendu

Transmettez les procédures et autorisations pour révision

Notifications et alertes de tâches

Modèles prédéfinis pour une création rapide

Le **Module de consignation/condamnation** est centré sur la création et le maintien d'un environnement de travail sûr au moyen d'outils permettant de verrouiller les sources d'énergie dangereuse. L'accès à ce module permet aux utilisateurs de :



- Gérer les programmes de consignation/condamnation pour exécuter la maintenance des machines.
- Créer des procédures et étiquettes de sécurité visuelles informatives ainsi que des étiquettes de sources d'énergie à imprimer.
- Satisfaire aux exigences réglementaires et normes industrielles applicables au verrouillage des sources d'énergie dangereuse.
- Utiliser l'application mobile gratuite pour les téléphone mobiles et tablettes iOS ou Android.



Regardez la présentation de LINK360 sur la chaîne YouTube™ de Brady



Le **Module de fiabilité** fournit des outils de rationalisation des contrôles réguliers des équipements. L'accès à ce module permet aux utilisateurs de :

- Gérer la création de procédures de maintenance visuelles informatives pour aider les opérateurs, ingénieurs et techniciens à maintenir les niveaux appropriés de performance des équipements des machines.
- Contrôler les droits d'accès, d'affichage, de modification et de création de modèles et de procédures.
- Utiliser l'application mobile gratuite pour les téléphone mobiles et tablettes iOS ou Android.



Le **Module Espaces confinés** permet aux utilisateurs de compiler les évaluations, de créer des autorisations et de conserver une trace des autorisations d'accès aux espaces confinés.

- Identifiez les dangers relatifs aux espaces confinés et classez un espace dans la catégorie des espaces confinés nécessitant une autorisation.
- Les visiteurs peuvent remplir une demande d'autorisation en ligne pour approbation.
- Les autorisations sont journalisées dans un historique pour les besoins d'audits et de comptes-rendus ultérieurs.



Télécharger maintenant !

Téléchargez l'application iOS ou Android



iOS



Android

Le logiciel LINK360 basé sur le cloud répond aux besoins les plus urgents en matière d'informations visuelles. Confrontées à la gestion des informations visuelles sur plusieurs sites, les sociétés doivent améliorer la gestion des visuels d'équipement en favorisant l'évolutivité et la durabilité.

Les avantages de LINK360

Réalisez vos objectifs de conformité et de productivité

- Corrigez rapidement et facilement les inexactitudes tout en maintenant un environnement de travail sûr pour vos employés et un niveau optimal de protection des équipements.
- Éliminez les visuels prêtant à confusion, les problèmes de compréhension et de traduction en créant une signalisation claire, concise et facile à suivre en quelques minutes.

Maintenez la cohérence et l'évolutivité

- Octroyez des autorisations et droits de visualisation, de modification et de création de modèles et procédures pour un usage normalisé sur tous les sites.
- Éliminez l'utilisation de formats, symboles et langues différents pour les visuels des équipements dans l'ensemble de l'entreprise afin de garantir une communication claire.

Maintenez et améliorez les niveaux de performance

- À mesure que les équipements sont modifiés, actualisez les visuels à l'aide d'alertes d'audit, de notifications et de rapports.
- Surveillez, évaluez et améliorez facilement l'efficacité des procédures.

Sécurisez l'accès aux données de votre société

- Un protocole de cryptage SSL ((Secured Socket Layer - SSL) est en place pour la transmission de données.
- Réglez les autorisations définies par l'utilisateur pour restreindre ou autoriser l'accès aux sites, zones et équipements.



Rendez-vous sur www.bradyeurope.com/LOT0services dès aujourd'hui pour regarder la vidéo ou demander une démo



Contrôle efficace des énergies dangereuses

Garantir la mise hors tension et l'isolement de toutes les énergies potentiellement dangereuses qui alimentent les équipements de production ou de l'installation permet de pouvoir réaliser leur entretien ou leur maintenance en toute sécurité.

Dispositif d'isolement des sources d'énergie – dispositif mécanique qui, lorsqu'il est utilisé ou activé, empêche physiquement la transmission ou la libération d'énergie, y compris

- un disjoncteur électrique manuel
- un sectionneur
- une vanne d'arrêt à volant / à soupape / à boisseau sphérique / 1/4 de tour / papillon



Les énergies dangereuses pour lesquelles la consignation est le moyen de contrôle idéal:

- Électrique
- Mécanique
- Pneumatique
- Hydraulique
- Produits chimiques liquides et gazeux
- Thermique
- Surfaces et substances chaudes
- Gravitationnelle
- Objets ou équipements en hauteur qui peuvent tomber et provoquer un écrasement
- Autres énergies emmagasinées
- Volant d'inertie arrêté en cours de mouvement, énergie électrique résiduelle qui doit être évacuée

Gardez à l'esprit que les équipements de production, d'usine ou de l'installation utilisent souvent plus de 2 types d'énergie.



Cadenas

Les cadenas de haute qualité Brady sont parfaitement adaptés aux applications de condamnation/consignation.

- 16 Trouvez le cadenas le mieux adapté à vos besoins
- 18 Cadenas de condamnation Brady SafeKey
- 20 Comparaison des cadenas
- 22 Cadenas SafeKey Nylon
- 24 Cadenas Classique Nylon
- 25 Cadenas SafeKey Nylon
- 26 Cadenas Classique Compact
- 27 Cadenas Classique Nylon Compact à câble
- 28 Cadenas consignation renforcé
- 28 Cadenas en laiton
- 29 Cadenas SafeKey Aluminium
- 30 Cadenas Classique Aluminium
- 31 Cadenas Classique Aluminium Compact
- 32 Cadenas en acier laminé
- 32 Cadenas de haute sécurité
- 33 Cadenas isolation totale
- 33 Cadenas en laiton - anse en acier inoxydable
- 33 Cadenas en laiton - anse acier trempé
- 33 Cadenas à combinaison
- 34 Poignée porte-cadenas et étiquettes
- 34 Étiquettes pour cadenas
- 35 Aérosol de maintenance
- 35 Câble & chaîne



Trouvez le cadenas le mieux adapté à vos besoins

Avec tant d'options disponibles, le choix du bon cadenas pour votre application peut être difficile. Nous pouvons vous aider à choisir le cadenas adapté à vos besoins.

Options de matériau du corps



Nylon

Diélectrique

Idéal pour les applications et les coffrets électriques

Facile à transporter

Léger avec conception rainurée facilitant la prise en main

Sécurité du dispositif de retenue de clé*

Libération de la clé uniquement à la fermeture du cadenas

Le plus courant

Privilegié pour la plupart des applications de condamnation intérieures



Aluminium

Durable

Finition anodisée résistante à la corrosion prolongeant la durée de vie

Sécurité renforcée

Construction durable améliorant la résistance à l'effraction

Résistant à la corrosion

Résistant aux environnements difficiles, tels que la nourriture, les hydrocarbures et les produits chimiques

Utilisation polyvalente

Idéal pour une utilisation en intérieur comme en extérieur



Acier

Renforcé

Corps en acier laminé résistant aux agressions sévères

Protection maximale contre la corrosion

Plaques individuelles en acier revêtu protégeant contre la corrosion extrême

Sécurité du dispositif de retenue de clé

Libération de la clé uniquement à la fermeture du cadenas

La plus grande durabilité

Haute performance dans les environnements difficiles et extérieurs extrêmes

*Tous les cadenas en nylon ne possèdent pas de dispositif de retenue de clé.

Options de taille du corps

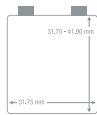

Compact

Disponibilité des matériaux

Nylon, aluminium

Utilisation idéale

Applications courantes, espaces confinés et disjoncteurs

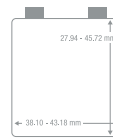

Standard

Disponibilité des matériaux

Nylon, aluminium, acier

Utilisation idéale

Large éventail de dispositifs (électriques, vannes et câbles)



Corps long

Disponibilité des matériaux

Nylon uniquement

Utilisation idéale

Affichage des langues et informations supplémentaires sur l'étiquette du corps

Options de matériau de l'anse



Anse en acier

Options de hauteur de l'anse

20, 38, 50, 76 mm

Matériaux de corps disponibles

Nylon, aluminium, acier

Utilisation idéale

Solution la plus courante avec une durabilité accrue pour les environnements difficiles



Anse en plastique

Options de hauteur de l'anse

25, 38 mm

Matériaux de corps disponibles

Nylon uniquement

Utilisation idéale

Solution diélectrique pour les circuits et panneaux électriques



Anse-câble

Options de hauteur de l'anse

106,68 & 203,20 mm

Matériaux de corps disponibles

Nylon uniquement

Utilisation idéale

Solution polyvalente, avec inclinaison et torsion pour tenir dans les espaces confinés

Options de couleur du corps

Matériau du corps

Couleurs disponibles

Nylon











Aluminium



Acier



Options de taille de l'anse

								
Taille de l'anse	20 mm	25 mm	38 mm	40 mm	50 mm	75 mm	106,68 mm	203,20 mm
Matériau de l'anse	Acier uniquement	Nylon, aluminium, acier	Nylon, aluminium, acier	Aluminium	Aluminium, acier	Acier uniquement	Câble uniquement	Câble uniquement
Taille du corps	Standard uniquement	Compact uniquement	Standard, compact, long	Standard, compact	Standard, compact	Standard, compact	Compact uniquement	Compact uniquement
Matériau du corps	Acier uniquement	Nylon, aluminium	Nylon, aluminium	Aluminium uniquement	Acier uniquement	Nylon, aluminium, acier	Nylon uniquement	Nylon uniquement

Types de cadenas



Cadenas de condamnation SafeKey

Sécurité de clé avancée

Mécanisme de verrouillage (brevet en instance) comprenant six goupilles en acier de précision

Plus de possibilités de clé uniques

Solution idéale pour les grandes entreprises utilisant des centaines à des milliers de cadenas

Utilisation facile

Insertion et retrait de clé aisés, même avec des gants

Durable

Mécanisme de verrouillage linéaire à faible frottement permettant de maintenir l'intégrité de la clé



Cadenas classiques

Conception de cadenas classique

Conception de clé dentée classique et mécanisme de verrouillage à goupilles

Moins de combinaisons de clé

Solution idéale pour les petits groupes de travail et les installations présentant moins de points d'isolation des sources d'énergie

Solution polyvalente

Cadenas à câble flexible disponibles pour les espaces confinés et les points de condamnation simultanés

Plus d'options de matériau

Disponible en corps en nylon diélectrique, aluminium et acier laminé

Options de clé

Options standard



Clés différentes (KD) – Chaque cadenas est ouvert avec sa propre clé unique. Option idéale pour les applications de condamnation simples et un nombre gérable de points d'isolation des sources d'énergie.



Clés identiques (KA) – Chaque cadenas du groupe peut être ouvert avec la même clé. Identification facile de la bonne clé et réduction du nombre de clés à transporter. Option idéale pour les individus ou les équipes responsables de plusieurs machines ou points d'isolation.

Options personnalisées



Passe-partout (MK) – Chaque groupe de cadenas (à clés différentes ou identiques) peut être ouvert avec un passe-partout. Option utile pour les systèmes de plus grande taille ou complexes, lorsqu'un accès de supervision est nécessaire.

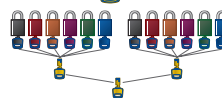

Passe-partout général (GMK) – Le passe-partout général peut ouvrir tous les cadenas regroupés dans deux systèmes de passe-partout ou plus. Utile pour les systèmes de plus grande taille ou complexes, lorsqu'un accès de supervision ou de direction à tous les cadenas d'un site est nécessaire.

Gravure laser - personnalisez vos cadenas



Si les cadenas de votre système de sécurité sont attribués à un employé unique, nous vous recommandons d'imprimer le nom de cette personne sur le cadenas. Ainsi, les cadenas ne risquent pas d'être confondus avec ceux des autres employés et sont clairement identifiables.

Vous pouvez également inscrire la fonction de certains cadenas sur leur corps, ou les numéroter si nécessaire. Nous vous proposons de réaliser toutes sortes de gravures sur vos cadenas afin de les personnaliser selon vos exigences.

Pour obtenir plus d'informations, n'hésitez pas à nous solliciter pour connaître les différentes possibilités.

Une conception unique

Ces 50 dernières années, nous avons assisté à un essor des technologies de fabrication comparable uniquement à la révolution industrielle. En fait, l'emploi dans la maintenance industrielle a augmenté de plus de 20 % ces 10 dernières années.* Avec ces avancées, les besoins de condamnation se sont également accrus. Choisissez les cadenas de condamnation SafeKey proposés en exclusivité par Brady afin de bénéficier d'une sécurité avancée et d'une précision de clé ultime pour les années à venir.

Avec sa conception innovante, ce cadenas vous offre jusqu'à **700 % de possibilités de clé uniques de plus qu'un cadenas de sécurité standard**, sans sacrifier la condamnation sécurisée. La conception avant-gardiste du mécanisme de verrouillage et le panneton de clé unique vous offrent plus de précision et de contrôle dans le cadre de votre programme de condamnation. Ce niveau de précision permet de répondre à tous vos besoins de condamnation, des plus simples aux plus complexes. Vous bénéficiez ainsi des principaux avantages suivants :

- Utilisation facile avec insertion et retrait de clé aisés, même avec des gants
- Identification rapide grâce à la clé et le corps du cadenas de couleur assortie
- Usage pérenne avec le mécanisme de verrouillage à faible frottement qui permet de maintenir l'intégrité de la clé
- Excellente durabilité dans tous les environnements industriels



9 couleurs disponibles

*U.S. Bureau of Labor Statistics.

(22 janvier 2019). Occupational Employment Statistics. <https://www.bls.gov/oes/tables.htm>

Voyez la différence dans les détails

Les innovations de produits se mesurent à leurs avantages. Voyez la différence avec les cadenas de condamnation SafeKey (brevet en instance) :

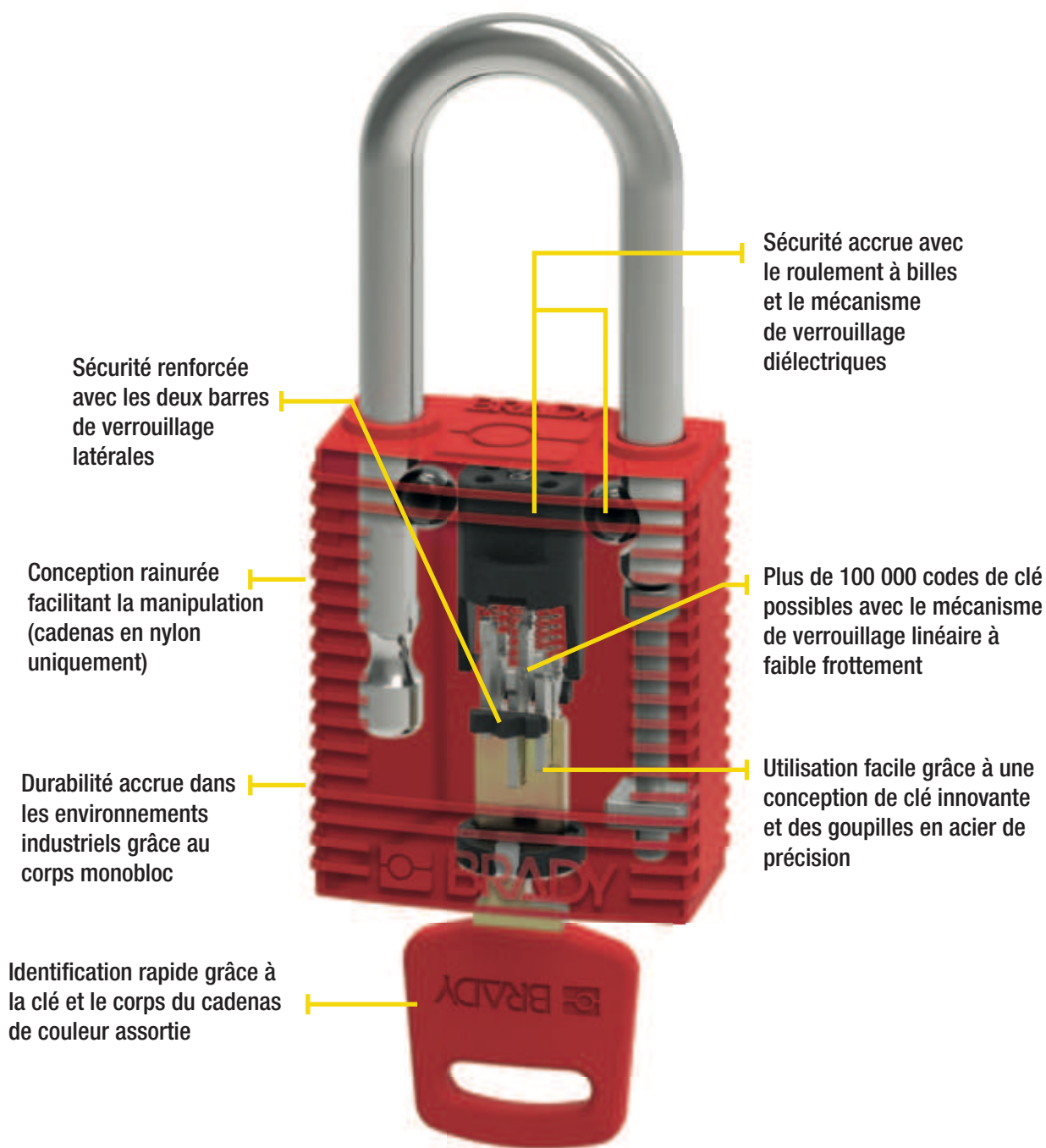

Sécurité renforcée avec les deux barres de verrouillage latérales

Sécurité accrue avec le roulement à billes et le mécanisme de verrouillage diélectriques

Conception rainurée facilitant la manipulation (cadenas en nylon uniquement)

Plus de 100 000 codes de clé possibles avec le mécanisme de verrouillage linéaire à faible frottement

Durabilité accrue dans les environnements industriels grâce au corps monobloc

Utilisation facile grâce à une conception de clé innovante et des goupilles en acier de précision

Identification rapide grâce à la clé et le corps du cadenas de couleur assortie



Cadenas de sécurité classiques

- Mécanisme de verrouillage à goupilles
- Conception de clé dentée
- Jusqu'à 15 000 codes de clé



Découvrez les nouveaux cadenas de condamnation SafeKey en action

Regardez la vidéo sur :

www.bradyeurope.com/SafeKey



Comparaison des cadenas



	Classique Nylon Compact - anse en aluminium	SafeKey Nylon Compact - anse en plastique	Classique Nylon Compact - Câble	Classique Nylon - anse en acier	SafeKey Nylon - anse en acier	Classique Tout Nylon	SafeKey Nylon - anse en plastique
Mécanisme de clé	Cylindre à goupilles	Lame linéaire	Cylindre à goupilles	Cylindre à goupilles	Lame linéaire	Cylindre à goupilles	Lame linéaire
Anse							
Acier inoxydable					38/76		
Acier durci				38 (75*)			
Nylon (plastique polymère)		25				38	38
Aluminium	25/38/50/75			38*/75*			
Laiton							
Acier avec revêtement nylon							
Câble en acier gainé de PVC			200/400				
Diamètre	4,70	4,30	4,70	6,50	6,40	6,50	6,40
Couleurs							
Rouge	•	•	•	•	•	•	•
Jaune	•	•	•	•	•	•	•
Noir	•	•	•	•	•	•	•
Bleu	•	•	•	•	•	•	•
Vert	•	•	•	•	•	•	•
Orange	•	•	•	•	•	•	•
Gris (argent)	•	•	•	•	•	•	•
Blanc	•	•	•	•	•	•	•
Marron	•	•	•	•	•	•	•
Violet	•	•	•	•	•	•	•
Options de clés							
KD (Clés différentes)	•	•	•	•	•	•	•
KA (Clés identiques)	•	•	•	•	•	•	•
MK (Passe partout)	•	•	•	•	•	•	•
GMK (Passe-partout général)	•	•	•	•	•	•	•
Suivi de clé	•	•	•	•	•	•	•
Nombre de clés pour KD	1	1	1	1	1	1	1
Nombre de clés pour KA/MK/GMK	2	1	2	2	1	2	1
Dispositif de retenue de clé	•	•	•	•	•	•	•
Nombre de goupilles / lames	5	6	5	6	6	6	
Gravure							
Avant	•	•	•	•	•	•	•
Arrière	•	•	•	•	•	•	•
Latérale	•	•	•	•	•	•	•
Bas	•	•	•	•	•	•	•
Clé	•	•	•	•	•	•	•
Étiquettes fournies	EN/FR	EN/FR/ES	EN/FR	EN/FR	EN/FR/ES	EN/FR	EN/FR/ES
Peut être combiné avec							
Classique Nylon Compact	•		•	•		•	
SafeKey Nylon Compact		•			•		•
Classique Nylon Compact - Câble	•		•	•		•	
Classique Nylon	•		•	•		•	
SafeKey Nylon		•			•		•
Classique Tout Nylon	•		•	•		•	
SafeKey Nylon		•			•		•
Classique Allongé	•		•	•		•	
Classique Aluminium Compact	•		•	•		•	
Classique Tout Aluminium	•		•	•		•	
SafeKey Aluminium		•			•		•

*uniquement sur demande **sans dispositif de retenue de clé sur demande



Cadenas SafeKey Nylon avec anse en acier

- Corps en nylon anti-étincelles léger avec anse en acier durable
- Mécanisme de verrouillage diélectrique
- Conception rainurée pour une manipulation sûre
- Solution idéale pour les applications de condamnation générales
- Dispositif de retenue de clé

1 clé fournie avec chaque cadenas. Options de clé personnalisées disponibles. Étiquettes de cadenas fournies en anglais, français et espagnol. Gravure sur les faces avant, arrière, gauche et droite, ainsi que sur la clé.



Code article	Couleur	Hauteur de l'anse (mm)	Diamètre de l'anse (mm)	Espace libre entre l'anse (mm)	Largeur de l'anse (mm)	Épaisseur (mm)	Hauteur (mm)	Largeur (mm)	Quantité
Hauteur de l'anse 38 mm / KA - Clé identique / lot de 3									
150340	Blanc	38,00	6,40	20,00	33,00	19,00	84,00	38,00	3
150317	Bleu	38,00	6,40	20,00	33,00	19,00	84,00	38,00	3
150246	Jaune	38,00	6,40	20,00	33,00	19,00	84,00	38,00	3
150228	Marron	38,00	6,40	20,00	33,00	19,00	84,00	38,00	3
150294	Noir	38,00	6,40	20,00	33,00	19,00	84,00	38,00	3
150364	Orange	38,00	6,40	20,00	33,00	19,00	84,00	38,00	3
150271	Rouge	38,00	6,40	20,00	33,00	19,00	84,00	38,00	3
150341	Vert	38,00	6,40	20,00	33,00	19,00	84,00	38,00	3
150229	Violet	38,00	6,40	20,00	33,00	19,00	84,00	38,00	3
Hauteur de l'anse 38 mm / KD - Clé différente / lot de 1									
150367	Blanc	38,00	6,40	20,00	33,00	19,00	84,00	38,00	1
150251	Bleu	38,00	6,40	20,00	33,00	19,00	84,00	38,00	1
150343	Jaune	38,00	6,40	20,00	33,00	19,00	84,00	38,00	1
150275	Marron	38,00	6,40	20,00	33,00	19,00	84,00	38,00	1
150234	Noir	38,00	6,40	20,00	33,00	19,00	84,00	38,00	1
150320	Orange	38,00	6,40	20,00	33,00	19,00	84,00	38,00	1
150321	Rouge	38,00	6,40	20,00	33,00	19,00	84,00	38,00	1
150368	Vert	38,00	6,40	20,00	33,00	19,00	84,00	38,00	1
150250	Violet	38,00	6,40	20,00	33,00	19,00	84,00	38,00	1
Hauteur de l'anse 38 mm / KD - Clé différente / lot de 6									
150292	Blanc	38,00	6,40	20,00	33,00	19,00	84,00	38,00	6
150316	Bleu	38,00	6,40	20,00	33,00	19,00	84,00	38,00	6
150225	Jaune	38,00	6,40	20,00	33,00	19,00	84,00	38,00	6
150269	Marron	38,00	6,40	20,00	33,00	19,00	84,00	38,00	6
150224	Noir	38,00	6,40	20,00	33,00	19,00	84,00	38,00	6
150336	Orange	38,00	6,40	20,00	33,00	19,00	84,00	38,00	6
150270	Rouge	38,00	6,40	20,00	33,00	19,00	84,00	38,00	6
150337	Vert	38,00	6,40	20,00	33,00	19,00	84,00	38,00	6
150362	Violet	38,00	6,40	20,00	33,00	19,00	84,00	38,00	6
Hauteur de l'anse 76 mm / KD - Clé différente / lot de 1									
150295	Blanc	76,00	6,40	20,00	33,00	19,00	122,00	38,00	1
150249	Bleu	76,00	6,40	20,00	33,00	19,00	122,00	38,00	1
150296	Jaune	76,00	6,40	20,00	33,00	19,00	122,00	38,00	1
150247	Marron	76,00	6,40	20,00	33,00	19,00	122,00	38,00	1
150274	Noir	76,00	6,40	20,00	33,00	19,00	122,00	38,00	1
150248	Orange	76,00	6,40	20,00	33,00	19,00	122,00	38,00	1
150357	Rouge	76,00	6,40	20,00	33,00	19,00	122,00	38,00	1
150319	Vert	76,00	6,40	20,00	33,00	19,00	122,00	38,00	1
150233	Violet	76,00	6,40	20,00	33,00	19,00	122,00	38,00	1



Cadenas SafeKey Nylon avec anse en plastique

- Corps en nylon anti-étincelles léger avec anse en plastique-polymère diélectrique et anti-étincelles
- Mécanisme de verrouillage diélectrique
- Conception rainurée pour une manipulation sûre
- Solution idéale pour les applications électriques et de condamnation générales
- Dispositif de retenue de clé

1 clé fournie avec chaque cadenas. Options de clé personnalisées disponibles. Étiquettes de cadenas fournies en anglais, français et espagnol. Gravure sur les faces avant, arrière, gauche et droite, ainsi que sur la clé.



Code article	Couleur	Hauteur de l'anse (mm)	Diamètre de l'anse (mm)	Espace libre entre l'anse (mm)	Largeur de l'anse (mm)	Épaisseur (mm)	Hauteur (mm)	Largeur (mm)	Quantité
Hauteur de l'anse 38 mm / KA - Clé identique / lot de 3									
150267	○ Blanc	38,00	6,40	20,00	33,00	19,00	84,00	38,00	3
150268	● Bleu	38,00	6,40	20,00	33,00	19,00	84,00	38,00	3
150290	● Jaune	38,00	6,40	20,00	33,00	19,00	84,00	38,00	3
150314	● Marron	38,00	6,40	20,00	33,00	19,00	84,00	38,00	3
150315	● Noir	38,00	6,40	20,00	33,00	19,00	84,00	38,00	3
150222	● Orange	38,00	6,40	20,00	33,00	19,00	84,00	38,00	3
150291	● Rouge	38,00	6,40	20,00	33,00	19,00	84,00	38,00	3
150223	● Vert	38,00	6,40	20,00	33,00	19,00	84,00	38,00	3
150353	● Violet	38,00	6,40	20,00	33,00	19,00	84,00	38,00	3
Hauteur de l'anse 38 mm / KD - Clé différente / lot de 1									
150365	○ Blanc	38,00	6,40	20,00	33,00	19,00	84,00	38,00	1
150366	● Bleu	38,00	6,40	20,00	33,00	19,00	84,00	38,00	1
150232	● Jaune	38,00	6,40	20,00	33,00	19,00	84,00	38,00	1
150318	● Marron	38,00	6,40	20,00	33,00	19,00	84,00	38,00	1
150231	● Noir	38,00	6,40	20,00	33,00	19,00	84,00	38,00	1
150230	● Orange	38,00	6,40	20,00	33,00	19,00	84,00	38,00	1
150342	● Rouge	38,00	6,40	20,00	33,00	19,00	84,00	38,00	1
150273	● Vert	38,00	6,40	20,00	33,00	19,00	84,00	38,00	1
150272	● Violet	38,00	6,40	20,00	33,00	19,00	84,00	38,00	1
Hauteur de l'anse 38 mm / KD - Clé différente / lot de 6									
150308	○ Blanc	38,00	6,40	20,00	33,00	19,00	84,00	38,00	6
150221	● Bleu	38,00	6,40	20,00	33,00	19,00	84,00	38,00	6
150265	● Jaune	38,00	6,40	20,00	33,00	19,00	84,00	38,00	6
150309	● Marron	38,00	6,40	20,00	33,00	19,00	84,00	38,00	6
150351	● Noir	38,00	6,40	20,00	33,00	19,00	84,00	38,00	6
150310	● Orange	38,00	6,40	20,00	33,00	19,00	84,00	38,00	6
150311	● Rouge	38,00	6,40	20,00	33,00	19,00	84,00	38,00	6
150334	● Vert	38,00	6,40	20,00	33,00	19,00	84,00	38,00	6
150350	● Violet	38,00	6,40	20,00	33,00	19,00	84,00	38,00	6





Cadenas Classique Nylon

Avec une large gamme de tailles d'anse, de matériaux et de couleurs !

- Fourni au format standard avec une anse en acier durci pour une sécurité renforcée ou une anse en nylon pour couper la circulation du courant électrique entre l'anse et la clé
- Anse en aluminium disponible sur demande pour une réduction considérable du poids
- Disponible en 10 couleurs différentes
- Dispositif de retenue de clé (la clé ne s'enlève pas si l'anse du cadenas n'est pas correctement fermée)
- Gravure laser en option*

Les cadenas sont livrés avec des clés différentes. Une clé est fournie avec chaque cadenas. Options de clés personnalisées disponibles. Livrés avec des étiquettes pour cadenas en anglais/français pour standard & nylon, anglais/français et anglais/espagnol pour long corps.

Cadenas Classique Nylon avec anse en acier durci



Consultez la fiche technique LOTO-8 sur bradyeurope.com/tds



Référence	Couleur	Hauteur de l'anse (mm)	Diamètre de l'anse (mm)	Espace libre entre l'anse (mm)	Largeur de l'anse (mm)	Epaisseur (mm)	Hauteur (mm)	Largeur (mm)	Quantité
813638	○ Blanc	38,00	6,50	20,00	33,00	19,50	86,50	38,50	6
051344	● Bleu	38,00	6,50	20,00	33,00	19,50	86,50	38,50	6
814113	● Gris	38,00	6,50	20,00	33,00	19,50	86,50	38,50	6
051346	● Jaune	38,00	6,50	20,00	33,00	19,50	86,50	38,50	6
813636	● Marron	38,00	6,50	20,00	33,00	19,50	86,50	38,50	6
051353	● Noir	38,00	6,50	20,00	33,00	19,50	86,50	38,50	6
051347	● Orange	38,00	6,50	20,00	33,00	19,50	86,50	38,50	6
051339	● Rouge	38,00	6,50	20,00	33,00	19,50	86,50	38,50	6
051345	● Vert	38,00	6,50	20,00	33,00	19,50	86,50	38,50	6
813637	● Violet	38,00	6,50	20,00	33,00	19,50	86,50	38,50	6

*Gravure sur façade et dos en option

Cadenas Classique Nylon avec anse en nylon



Consultez la fiche technique LOTO-6 sur bradyeurope.com/tds



Référence	Couleur	Hauteur de l'anse (mm)	Diamètre de l'anse (mm)	Espace libre entre l'anse (mm)	Largeur de l'anse (mm)	Epaisseur (mm)	Hauteur (mm)	Largeur (mm)	Quantité
813641	○ Blanc	38,00	6,50	20,00	33,00	19,50	86,50	38,00	6
813593	● Bleu	38,00	6,50	20,00	33,00	19,50	86,50	38,00	6
814154	● Gris	38,00	6,50	20,00	33,00	19,50	86,50	38,00	6
813596	● Jaune	38,00	6,50	20,00	33,00	19,50	86,50	38,00	6
813639	● Marron	38,00	6,50	20,00	33,00	19,50	86,50	38,00	6
813595	● Noir	38,00	6,50	20,00	33,00	19,50	86,50	38,00	6
813598	● Orange	38,00	6,50	20,00	33,00	19,50	86,50	38,00	6
813594**	● Rouge	38,00	6,50	20,00	33,00	19,50	86,50	38,00	6
813597	● Vert	38,00	6,50	20,00	33,00	19,50	86,50	38,00	6
813640	● Violet	38,00	6,50	20,00	33,00	19,50	86,50	38,00	6

*Gravure sur façade et dos en option

**Ce produit est conforme à la directive ATEX sur les équipements.

Cadenas Classique Nylon - version corps long



Référence	Couleur	Hauteur de l'anse (mm)	Diamètre de l'anse (mm)	Espace libre entre l'anse (mm)	Largeur de l'anse (mm)	Epaisseur (mm)	Hauteur (mm)	Largeur (mm)	Quantité
834462	● Bleu	38,00	6,50	20,00	33,00	19,50	122,00	38,00	6
834465	● Jaune	38,00	6,50	20,00	33,00	19,50	122,00	38,00	6
834463	● Noir	38,00	6,50	20,00	33,00	19,50	122,00	38,00	6
834467	● Orange	38,00	6,50	20,00	33,00	19,50	122,00	38,00	6
834464	● Rouge	38,00	6,50	20,00	33,00	19,50	122,00	38,00	6
834466	● Vert	38,00	6,50	20,00	33,00	19,50	122,00	38,00	6

Version long corps: couleurs violet, marron, gris et blanc disponibles sur demande pour les grands volumes.

*Gravure sur façade, dos et faces latérales en option

Cadenas SafeKey Nylon Compact

- Conception légère et extrêmement compacte
- Corps en nylon diélectrique et anti-étincelles, et anse en polymère
- Mécanisme de verrouillage diélectrique
- Solution idéale pour les applications électriques et les espaces confinés
- Conception rainurée pour une manipulation sûre
- Pour les sous-traitants électriques, les électriciens et les techniciens de maintenance

1 clé fournie avec chaque cadenas. Options de clé personnalisées disponibles.
Étiquettes de cadenas fournies en anglais, français et espagnol. Gravure sur les faces avant, arrière, gauche et droite, ainsi que sur la clé.



Consultez la fiche technique LOTO-100 sur bradyeurope.com/tds

Le cadenas de sécurité compact est parfait pour les applications dans les zones exigües nécessitant des cadenas légers et faciles à transporter. Pour des applications encore plus durables, consultez la gamme de cadenas Brady plus résistants avec anses de 6,50 mm de diamètre.



Code article	Couleur	Hauteur de l'anse (mm)	Diamètre de l'anse (mm)	Espace libre entre l'anse (mm)	Largeur de l'anse (mm)	Épaisseur (mm)	Hauteur (mm)	Largeur (mm)	Quantité
Hauteur de l'anse 25 mm / KA - Clé identique / lot de 3									
150197	Blanc	25,00	4,30	18,00	26,00	19,00	67,00	33,00	3
150192	Bleu	25,00	4,30	18,00	26,00	19,00	67,00	33,00	3
150190	Jaune	25,00	4,30	18,00	26,00	19,00	67,00	33,00	3
150196	Marron	25,00	4,30	18,00	26,00	19,00	67,00	33,00	3
150193	Noir	25,00	4,30	18,00	26,00	19,00	67,00	33,00	3
150194	Orange	25,00	4,30	18,00	26,00	19,00	67,00	33,00	3
150189	Rouge	25,00	4,30	18,00	26,00	19,00	67,00	33,00	3
150191	Vert	25,00	4,30	18,00	26,00	19,00	67,00	33,00	3
150195	Violet	25,00	4,30	18,00	26,00	19,00	67,00	33,00	3
Hauteur de l'anse 25 mm / KD - Clé différente / lot de 1									
150188	Blanc	25,00	4,30	18,00	26,00	19,00	67,00	33,00	1
150183	Bleu	25,00	4,30	18,00	26,00	19,00	67,00	33,00	1
150181	Jaune	25,00	4,30	18,00	26,00	19,00	67,00	33,00	1
150187	Marron	25,00	4,30	18,00	26,00	19,00	67,00	33,00	1
150184	Noir	25,00	4,30	18,00	26,00	19,00	67,00	33,00	1
150185	Orange	25,00	4,30	18,00	26,00	19,00	67,00	33,00	1
150180	Rouge	25,00	4,30	18,00	26,00	19,00	67,00	33,00	1
150182	Vert	25,00	4,30	18,00	26,00	19,00	67,00	33,00	1
150186	Violet	25,00	4,30	18,00	26,00	19,00	67,00	33,00	1
Hauteur de l'anse 25 mm / KD - Clé différente / lot de 6									
150215	Blanc	25,00	4,30	18,00	26,00	19,00	67,00	33,00	6
150210	Bleu	25,00	4,30	18,00	26,00	19,00	67,00	33,00	6
150208	Jaune	25,00	4,30	18,00	26,00	19,00	67,00	33,00	6
150214	Marron	25,00	4,30	18,00	26,00	19,00	67,00	33,00	6
150211	Noir	25,00	4,30	18,00	26,00	19,00	67,00	33,00	6
150212	Orange	25,00	4,30	18,00	26,00	19,00	67,00	33,00	6
150207	Rouge	25,00	4,30	18,00	26,00	19,00	67,00	33,00	6
150209	Vert	25,00	4,30	18,00	26,00	19,00	67,00	33,00	6
150213	Violet	25,00	4,30	18,00	26,00	19,00	67,00	33,00	6





Cadenas Classique Compact

Cadenas compacts et légers, faciles à utiliser pour un contrôle efficace des sources d'énergie!

- Corps en nylon non conducteur et anse en aluminium
- Le poids minimal pour ce cadenas est de 40g seulement
- Dispositif de retenue de clé
- Température d'utilisation maximum 120°C
- Les différentes couleurs permettent un repérage visuel rapide des équipes lors des opérations de maintenance
- Anse à petit diamètre idéale pour les équipements à verrouillage intégré et dotés de trous de 5 mm
- En option: gravure laser sur les faces avant, arrière et latérales

Les cadenas sont dotés de clés différentes. 1 clé fournie avec chaque cadenas.

Des options de clés personnalisées sont disponibles.

Les cadenas sont fournis avec des étiquettes pour cadenas en anglais/français.



Le cadenas de sécurité compact est parfait pour les applications dans les zones exigües nécessitant des cadenas légers et faciles à transporter. Pour des applications encore plus durables, consultez la gamme de cadenas Brady plus résistants avec anses de 6,50 mm de diamètre.



Consultez la fiche technique LOTO-9 sur bradyeurope.com/tds



Référence	Couleur	Hauteur de l'anse (mm)	Diamètre de l'anse (mm)	Espace libre entre l'anse (mm)	Largeur de l'anse (mm)	Épaisseur (mm)	Hauteur (mm)	Largeur (mm)	Quantité
Hauteur de l'anse 25 mm									
814122	○ Blanc	25,00	4,70	17,00	26,00	16,00	64,00	32,00	6
814114	● Bleu	25,00	4,70	17,00	26,00	16,00	64,00	32,00	6
814123	● Gris	25,00	4,70	17,00	26,00	16,00	64,00	32,00	6
814117	● Jaune	25,00	4,70	17,00	26,00	16,00	64,00	32,00	6
814120	● Marron	25,00	4,70	17,00	26,00	16,00	64,00	32,00	6
814115	● Noir	25,00	4,70	17,00	26,00	16,00	64,00	32,00	6
814119	● Orange	25,00	4,70	17,00	26,00	16,00	64,00	32,00	6
814116*	● Rouge	25,00	4,70	17,00	26,00	16,00	64,00	32,00	6
814118	● Vert	25,00	4,70	17,00	26,00	16,00	64,00	32,00	6
814121	● Violet	25,00	4,70	17,00	26,00	16,00	64,00	32,00	6
Hauteur de l'anse 38 mm									
814132	○ Blanc	38,00	4,70	17,00	26,00	16,00	77,00	32,00	6
814124	● Bleu	38,00	4,70	17,00	26,00	16,00	77,00	32,00	6
814133	● Gris	38,00	4,70	17,00	26,00	16,00	77,00	32,00	6
814127	● Jaune	38,00	4,70	17,00	26,00	16,00	77,00	32,00	6
814130	● Marron	38,00	4,70	17,00	26,00	16,00	77,00	32,00	6
814125	● Noir	38,00	4,70	17,00	26,00	16,00	77,00	32,00	6
814129	● Orange	38,00	4,70	17,00	26,00	16,00	77,00	32,00	6
814126*	● Rouge	38,00	4,70	17,00	26,00	16,00	77,00	32,00	6
814128	● Vert	38,00	4,70	17,00	26,00	16,00	77,00	32,00	6
814131	● Violet	38,00	4,70	17,00	26,00	16,00	77,00	32,00	6
Hauteur de l'anse 50 mm									
814142	○ Blanc	50,00	4,70	17,00	26,00	16,00	99,00	32,00	6
814134	● Bleu	50,00	4,70	17,00	26,00	16,00	99,00	32,00	6
814143	● Gris	50,00	4,70	17,00	26,00	16,00	99,00	32,00	6
814137	● Jaune	50,00	4,70	17,00	26,00	16,00	99,00	32,00	6
814140	● Marron	50,00	4,70	17,00	26,00	16,00	99,00	32,00	6
814135	● Noir	50,00	4,70	17,00	26,00	16,00	99,00	32,00	6
814139	● Orange	50,00	4,70	17,00	26,00	16,00	99,00	32,00	6
814136*	● Rouge	50,00	4,70	17,00	26,00	16,00	99,00	32,00	6
814138	● Vert	50,00	4,70	17,00	26,00	16,00	99,00	32,00	6
814141	● Violet	50,00	4,70	17,00	26,00	16,00	99,00	32,00	6
Hauteur de l'anse 75 mm									
814152	○ Blanc	75,00	4,70	17,00	26,00	16,00	114,00	32,00	6
814144	● Bleu	75,00	4,70	17,00	26,00	16,00	114,00	32,00	6
814153	● Gris	75,00	4,70	17,00	26,00	16,00	114,00	32,00	6
814147	● Jaune	75,00	4,70	17,00	26,00	16,00	114,00	32,00	6
814150	● Marron	75,00	4,70	17,00	26,00	16,00	114,00	32,00	6
814145	● Noir	75,00	4,70	17,00	26,00	16,00	114,00	32,00	6
814149	● Orange	75,00	4,70	17,00	26,00	16,00	114,00	32,00	6
814146*	● Rouge	75,00	4,70	17,00	26,00	16,00	114,00	32,00	6
814148	● Vert	75,00	4,70	17,00	26,00	16,00	114,00	32,00	6
814151	● Violet	75,00	4,70	17,00	26,00	16,00	114,00	32,00	6

*Ces produits sont conformes à la directive ATEX sur les équipements.

Cadenas Classique Nylon Compact à câble

Cadenas de sécurité compacts et légers faciles à utiliser pour un contrôle efficace des sources d'énergie !

- Corps en nylon diélectrique et câble en acier gainé de PVC
- Poids minimum de 40 g
- Système de retenue de clé
- Température de fonctionnement maximale de 120 °C
- Petit diamètre de câble idéal pour les équipements prêts à la condamnation avec trous de 5 mm près les uns des autres
- Gravure laser sur les faces avant, arrière et latérales en option



Les cadenas sont fournis avec des clés différentes (Keyed different) ou avec des clés identiques (Keyed alike).

1 clé est fournie avec chaque cadenas. Des options de clés personnalisées sont disponibles.

Les cadenas sont fournis avec des étiquettes pour cadenas en anglais/français.



Référence	Couleur	Hauteur de l'anse (mm)	Diamètre de l'anse (mm)	Espace libre entre l'anse (mm)	Largeur de l'anse (mm)	Epaisseur (mm)	Largeur (mm)	Quantité
Longueur de câble 200 mm								
KA - Clé identique								
146128	● Rouge	106,68	4,70	17,00	26,00	16,00	32,00	6
146129	● Jaune	106,68	4,70	17,00	26,00	16,00	32,00	6
146130	● Bleu	106,68	4,70	17,00	26,00	16,00	32,00	6
146131	● Vert	106,68	4,70	17,00	26,00	16,00	32,00	6
195946	● Noir	106,68	4,70	17,00	26,00	16,00	32,00	6
195947	● Marron	106,68	4,70	17,00	26,00	16,00	32,00	6
195948	● Gris	106,68	4,70	17,00	26,00	16,00	32,00	6
195949	● Orange	106,68	4,70	17,00	26,00	16,00	32,00	6
195950	● Violet	106,68	4,70	17,00	26,00	16,00	32,00	6
195951	○ Blanc	106,68	4,70	17,00	26,00	16,00	32,00	6
KD - Clé différente								
146120	● Rouge	106,68	4,70	17,00	26,00	16,00	32,00	1
146121	● Jaune	106,68	4,70	17,00	26,00	16,00	32,00	1
146122	● Bleu	106,68	4,70	17,00	26,00	16,00	32,00	1
146123	● Vert	106,68	4,70	17,00	26,00	16,00	32,00	1
195934	● Noir	106,68	4,70	17,00	26,00	16,00	32,00	1
195935	● Marron	106,68	4,70	17,00	26,00	16,00	32,00	1
195936	● Gris	106,68	4,70	17,00	26,00	16,00	32,00	1
195937	● Orange	106,68	4,70	17,00	26,00	16,00	32,00	1
195938	● Violet	106,68	4,70	17,00	26,00	16,00	32,00	1
195939	○ Blanc	106,68	4,70	17,00	26,00	16,00	32,00	1
195972	● Rouge	106,68	4,70	17,00	26,00	16,00	32,00	6
195973	● Jaune	106,68	4,70	17,00	26,00	16,00	32,00	6
195974	● Bleu	106,68	4,70	17,00	26,00	16,00	32,00	6
195975	● Vert	106,68	4,70	17,00	26,00	16,00	32,00	6
195980	● Noir	106,68	4,70	17,00	26,00	16,00	32,00	6
195981	● Marron	106,68	4,70	17,00	26,00	16,00	32,00	6
195982	● Gris	106,68	4,70	17,00	26,00	16,00	32,00	6
195983	● Orange	106,68	4,70	17,00	26,00	16,00	32,00	6
195984	● Violet	106,68	4,70	17,00	26,00	16,00	32,00	6
195985	○ Blanc	106,68	4,70	17,00	26,00	16,00	32,00	6
Longueur de câble 400 mm								
KA - Clé identique								
146132	● Rouge	203,20	4,70	17,00	26,00	16,00	32,00	6
146133	● Jaune	203,20	4,70	17,00	26,00	16,00	32,00	6
146134	● Bleu	203,20	4,70	17,00	26,00	16,00	32,00	6
146135	● Vert	203,20	4,70	17,00	26,00	16,00	32,00	6
195952	● Noir	203,20	4,70	17,00	26,00	16,00	32,00	6
195953	● Marron	203,20	4,70	17,00	26,00	16,00	32,00	6
195954	● Gris	203,20	4,70	17,00	26,00	16,00	32,00	6
195955	● Orange	203,20	4,70	17,00	26,00	16,00	32,00	6
195956	● Violet	203,20	4,70	17,00	26,00	16,00	32,00	6
195957	○ Blanc	203,20	4,70	17,00	26,00	16,00	32,00	6
KD - Clé différente								
146124	● Rouge	203,20	4,70	17,00	26,00	16,00	32,00	1
146125	● Jaune	203,20	4,70	17,00	26,00	16,00	32,00	1
146126	● Bleu	203,20	4,70	17,00	26,00	16,00	32,00	1
146127	● Vert	203,20	4,70	17,00	26,00	16,00	32,00	1
195940	● Noir	203,20	4,70	17,00	26,00	16,00	32,00	1
195941	● Marron	203,20	4,70	17,00	26,00	16,00	32,00	1
195942	● Gris	203,20	4,70	17,00	26,00	16,00	32,00	1
195943	● Orange	203,20	4,70	17,00	26,00	16,00	32,00	1
195944	● Violet	203,20	4,70	17,00	26,00	16,00	32,00	1
195945	○ Blanc	203,20	4,70	17,00	26,00	16,00	32,00	1
195976	● Rouge	203,20	4,70	17,00	26,00	16,00	32,00	6
195977	● Jaune	203,20	4,70	17,00	26,00	16,00	32,00	6
195978	● Bleu	203,20	4,70	17,00	26,00	16,00	32,00	6
195979	● Vert	203,20	4,70	17,00	26,00	16,00	32,00	6
195986	● Noir	203,20	4,70	17,00	26,00	16,00	32,00	6
195987	● Marron	203,20	4,70	17,00	26,00	16,00	32,00	6
195988	● Gris	203,20	4,70	17,00	26,00	16,00	32,00	6
195989	● Orange	203,20	4,70	17,00	26,00	16,00	32,00	6
195990	● Violet	203,20	4,70	17,00	26,00	16,00	32,00	6
195991	○ Blanc	203,20	4,70	17,00	26,00	16,00	32,00	6



Consultez la fiche technique LOTO-73 sur bradyeurope.com/tds

Cadenas consignation renforcé

Corps en aluminium et anse en acier avec revêtement nylon

- Corps en aluminium massif avec anse en acier pour une solidité physique optimale
- Corps et anse isolés contre les chocs électriques
- Anse NANO PROTECT™ pour une excellente résistance contre la corrosion
- Sans danger
- Verrouillage automatique pour plus de commodité
- Compact et léger
- Cylindre à 6 goupilles haute précision pour une meilleure résistance à l'effraction
- Version long corps disponible sur demande (étiquetage bilingue)
- Dispositif de retenue de clé (la clé ne s'enlève pas si l'anse du cadenas n'est pas correctement fermée), version sans retenue de clé disponible sur demande
- Gravure sur faces avant, arrière et latérales en option

Les cadenas sont dotés de clés différentes. 1 clé fournie avec chaque cadenas. Des options de clés personnalisées sont disponibles.

Livré avec des étiquettes pour cadenas en anglais/français/espagnol.

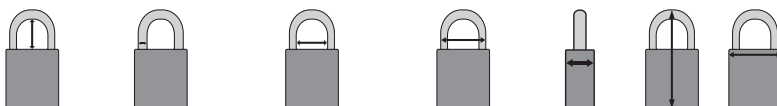

Référence	Couleur	Hauteur de l'anse (mm)	Diamètre de l'anse (mm)	Espace libre entre l'anse (mm)	Largeur de l'anse (mm)	Épaisseur (mm)	Hauteur (mm)	Largeur (mm)	Quantité
Hauteur de l'anse 38 mm									
834468	Bleu	38,00	6,50	20,00	33,00	20,00	90,00	40,00	6
834471	Jaune	38,00	6,50	20,00	33,00	20,00	90,00	40,00	6
834469	Noir	38,00	6,50	20,00	33,00	20,00	90,00	40,00	6
834473	Orange	38,00	6,50	20,00	33,00	20,00	90,00	40,00	6
834470	Rouge	38,00	6,50	20,00	33,00	20,00	90,00	40,00	6
834472	Vert	38,00	6,50	20,00	33,00	20,00	90,00	40,00	6
Hauteur de l'anse 75 mm									
834474	Bleu	75,00	6,50	20,00	33,00	20,00	127,00	40,00	6
834477	Jaune	75,00	6,50	20,00	33,00	20,00	127,00	40,00	6
834475	Noir	75,00	6,50	20,00	33,00	20,00	127,00	40,00	6
834479	Orange	75,00	6,50	20,00	33,00	20,00	127,00	40,00	6
834476	Rouge	75,00	6,50	20,00	33,00	20,00	127,00	40,00	6
834478	Vert	75,00	6,50	20,00	33,00	20,00	127,00	40,00	6

Couleurs violet, marron, gris et blanc disponibles sur demande pour les grands volumes.



Consultez la fiche technique LOTO-13 sur bradyeurope.com/tds

Cadenas en laiton

Cadenas garantis à vie contre la rouille!

- Corps et anse en laiton massif
- Anti-étincelles, convient parfaitement pour une utilisation dans les environnements inflammables
- Résistant à la corrosion
- Le cylindre à 6 goupilles offre plus de combinaisons de découpes de clés différentes et une meilleure résistance à l'effraction.
- Cadenas protégé par des gaines en vinyle colorées
- Dispositif sans retenue de clé, dispositif de retenue de clé sur demande (la clé ne s'enlève pas si l'anse du cadenas n'est pas correctement fermée)
- Gravure sur fond et clé en option

Les cadenas sont fournis avec des clés différentes. 2 clés fournie avec chaque cadenas. Des options de clés personnalisées sont disponibles.



Référence	Couleur	Hauteur de l'anse (mm)	Diamètre de l'anse (mm)	Espace libre entre l'anse (mm)	Largeur de l'anse (mm)	Épaisseur (mm)	Hauteur (mm)	Largeur (mm)	Quantité
051355	Bleu	21,00	6,50	20,50	33,50	17,00	60,00	43,00	12
051358	Gris	21,00	6,50	20,50	33,50	17,00	60,00	43,00	12
051357	Jaune	21,00	6,50	20,50	33,50	17,00	60,00	43,00	12
051359	Noir	21,00	6,50	20,50	33,50	17,00	60,00	43,00	12
051354*	Rouge	21,00	6,50	20,50	33,50	17,00	60,00	43,00	12
051356	Vert	21,00	6,50	20,50	33,50	17,00	60,00	43,00	12

*Ce produit est conforme à la directive ATEX sur les équipements.

Cadenas SafeKey Aluminium avec anse en acier

- Cadenas en aluminium avec anse en acier résistant à la corrosion
- Mécanisme de verrouillage diélectrique
- Solution idéale pour les applications à usage intensif, en intérieur comme en extérieur
- Dispositif sans retenue de clé

1 clé fournie avec chaque cadenas.

Options de clé personnalisées disponibles.



Consultez la fiche technique LOTO-99 sur bradyeurope.com/tds



Code article	Couleur	Hauteur de l'anse (mm)	Diamètre de l'anse (mm)	Espace libre entre l'anse (mm)	Largeur de l'anse (mm)	Épaisseur (mm)	Hauteur (mm)	Largeur (mm)	Quantité
Hauteur de l'anse 38 mm / KA - Clé identique / lot de 3									
150304	Argent	38,00	6,40	20,00	33,00	19,00	84,00	38,00	3
150261	Bleu	38,00	6,40	20,00	33,00	19,00	84,00	38,00	3
150282	Jaune	38,00	6,40	20,00	33,00	19,00	84,00	38,00	3
150260	Marron	38,00	6,40	20,00	33,00	19,00	84,00	38,00	3
150349	Noir	38,00	6,40	20,00	33,00	19,00	84,00	38,00	3
150305	Orange	38,00	6,40	20,00	33,00	19,00	84,00	38,00	3
150262	Rouge	38,00	6,40	20,00	33,00	19,00	84,00	38,00	3
150281	Vert	38,00	6,40	20,00	33,00	19,00	84,00	38,00	3
150348	Violet	38,00	6,40	20,00	33,00	19,00	84,00	38,00	3
Hauteur de l'anse 38 mm / KD - Clé différente / lot de 1									
150242	Argent	38,00	6,40	20,00	33,00	19,00	84,00	38,00	1
150287	Bleu	38,00	6,40	20,00	33,00	19,00	84,00	38,00	1
150288	Jaune	38,00	6,40	20,00	33,00	19,00	84,00	38,00	1
150286	Marron	38,00	6,40	20,00	33,00	19,00	84,00	38,00	1
150243	Noir	38,00	6,40	20,00	33,00	19,00	84,00	38,00	1
150263	Orange	38,00	6,40	20,00	33,00	19,00	84,00	38,00	1
150307	Rouge	38,00	6,40	20,00	33,00	19,00	84,00	38,00	1
150264	Vert	38,00	6,40	20,00	33,00	19,00	84,00	38,00	1
150333	Violet	38,00	6,40	20,00	33,00	19,00	84,00	38,00	1
Hauteur de l'anse 38 mm / KD - Clé différente / lot de 6									
150278	Argent	38,00	6,40	20,00	33,00	19,00	84,00	38,00	6
150302	Bleu	38,00	6,40	20,00	33,00	19,00	84,00	38,00	6
150219	Jaune	38,00	6,40	20,00	33,00	19,00	84,00	38,00	6
150301	Marron	38,00	6,40	20,00	33,00	19,00	84,00	38,00	6
150240	Noir	38,00	6,40	20,00	33,00	19,00	84,00	38,00	6
150326	Orange	38,00	6,40	20,00	33,00	19,00	84,00	38,00	6
150303	Rouge	38,00	6,40	20,00	33,00	19,00	84,00	38,00	6
150256	Vert	38,00	6,40	20,00	33,00	19,00	84,00	38,00	6
150347	Violet	38,00	6,40	20,00	33,00	19,00	84,00	38,00	6
Hauteur de l'anse 76 mm / KA - Clé identique / lot de 3									
150276	Argent	76,00	6,40	20,00	33,00	19,00	122,00	38,00	3
150277	Bleu	76,00	6,40	20,00	33,00	19,00	122,00	38,00	3
150239	Jaune	76,00	6,40	20,00	33,00	19,00	122,00	38,00	3
150299	Marron	76,00	6,40	20,00	33,00	19,00	122,00	38,00	3
150217	Noir	76,00	6,40	20,00	33,00	19,00	122,00	38,00	3
150325	Orange	76,00	6,40	20,00	33,00	19,00	122,00	38,00	3
150218	Rouge	76,00	6,40	20,00	33,00	19,00	122,00	38,00	3
150238	Vert	76,00	6,40	20,00	33,00	19,00	122,00	38,00	3
150300	Violet	76,00	6,40	20,00	33,00	19,00	122,00	38,00	3
Hauteur de l'anse 76 mm / KD - Clé différente / lot de 1									
150283	Argent	76,00	6,40	20,00	33,00	19,00	122,00	38,00	1
150241	Bleu	76,00	6,40	20,00	33,00	19,00	122,00	38,00	1
150285	Jaune	76,00	6,40	20,00	33,00	19,00	122,00	38,00	1
150284	Marron	76,00	6,40	20,00	33,00	19,00	122,00	38,00	1
150331	Noir	76,00	6,40	20,00	33,00	19,00	122,00	38,00	1
150306	Orange	76,00	6,40	20,00	33,00	19,00	122,00	38,00	1
150332	Rouge	76,00	6,40	20,00	33,00	19,00	122,00	38,00	1
150360	Vert	76,00	6,40	20,00	33,00	19,00	122,00	38,00	1
150330	Violet	76,00	6,40	20,00	33,00	19,00	122,00	38,00	1
Hauteur de l'anse 76 mm / KD - Clé différente / lot de 6									
150297	Argent	76,00	6,40	20,00	33,00	19,00	122,00	38,00	6
150322	Bleu	76,00	6,40	20,00	33,00	19,00	122,00	38,00	6
150345	Jaune	76,00	6,40	20,00	33,00	19,00	122,00	38,00	6
150235	Marron	76,00	6,40	20,00	33,00	19,00	122,00	38,00	6
150216	Noir	76,00	6,40	20,00	33,00	19,00	122,00	38,00	6
150344	Orange	76,00	6,40	20,00	33,00	19,00	122,00	38,00	6
150323	Rouge	76,00	6,40	20,00	33,00	19,00	122,00	38,00	6
150252	Vert	76,00	6,40	20,00	33,00	19,00	122,00	38,00	6
150358	Violet	76,00	6,40	20,00	33,00	19,00	122,00	38,00	6





Cadenas Classique Aluminium

Composés d'un corps et d'une anse en aluminium solides, nos cadenas sont incroyablement légers et faciles à utiliser.

- Corps en aluminium massif anodisé
- Fourni avec une anse en aluminium
- Anse en acier durci ou inoxydable disponible sur demande
- Résistant à la corrosion
- Gravure sur les faces avant, arrière, latérale et inférieure, ainsi que sur la clé (en option)
- Etiquettes de cadenas fournies séparément (voir page 34)
- Dispositif sans retenue de clé, dispositif de retenue de clé sur demande (la clé ne s'enlève pas si l'anse du cadenas n'est pas correctement fermée)

Les cadenas sont livrés avec des clés différentes. Chaque cadenas est fourni avec deux clés, SANS dispositif de retenue de clé.

Options de personnalisation et de suivi des clés disponibles sur demande.



Consultez la fiche technique LOTO-10 sur bradyeurope.com/tds



Référence	Couleur	Hauteur de l'anse (mm)	Diamètre de l'anse (mm)	Espace libre entre l'anse (mm)	Largeur de l'anse (mm)	Épaisseur (mm)	Hauteur (mm)	Largeur (mm)	Quantité
Hauteur de l'anse 25 mm									
814065	Bleu	25,00	6,50	20,00	31,50	19,00	73,00	40,00	6
830936	Gris	25,00	6,50	20,00	31,50	19,00	73,00	40,00	6
814068	Jaune	25,00	6,50	20,00	31,50	19,00	73,00	40,00	6
830939	Marron	25,00	6,50	20,00	31,50	19,00	73,00	40,00	6
814067	Noir	25,00	6,50	20,00	31,50	19,00	73,00	40,00	6
814070	Orange	25,00	6,50	20,00	31,50	19,00	73,00	40,00	6
814066	Rouge	25,00	6,50	20,00	31,50	19,00	73,00	40,00	6
814069	Vert	25,00	6,50	20,00	31,50	19,00	73,00	40,00	6
814071	Violet	25,00	6,50	20,00	31,50	19,00	73,00	40,00	6
Hauteur de l'anse 40 mm									
814072	Bleu	40,00	6,50	20,00	31,50	19,00	89,00	40,00	6
830937	Gris	40,00	6,50	20,00	31,50	19,00	89,00	40,00	6
814075	Jaune	40,00	6,50	20,00	31,50	19,00	89,00	40,00	6
830940	Marron	40,00	6,50	20,00	31,50	19,00	89,00	40,00	6
814074	Noir	40,00	6,50	20,00	31,50	19,00	89,00	40,00	6
814077	Orange	40,00	6,50	20,00	31,50	19,00	89,00	40,00	6
814073	Rouge	40,00	6,50	20,00	31,50	19,00	89,00	40,00	6
814076	Vert	40,00	6,50	20,00	31,50	19,00	89,00	40,00	6
814078	Violet	40,00	6,50	20,00	31,50	19,00	89,00	40,00	6
Hauteur de l'anse 75 mm									
814079	Bleu	75,00	6,50	20,00	31,50	19,00	119,00	40,00	6
830938	Gris	75,00	6,50	20,00	31,50	19,00	119,00	40,00	6
814082	Jaune	75,00	6,50	20,00	31,50	19,00	119,00	40,00	6
830941	Marron	75,00	6,50	20,00	31,50	19,00	119,00	40,00	6
814081	Noir	75,00	6,50	20,00	31,50	19,00	119,00	40,00	6
814084	Orange	75,00	6,50	20,00	31,50	19,00	119,00	40,00	6
814080	Rouge	75,00	6,50	20,00	31,50	19,00	119,00	40,00	6
814083	Vert	75,00	6,50	20,00	31,50	19,00	119,00	40,00	6
814085	Violet	75,00	6,50	20,00	31,50	19,00	119,00	40,00	6



Visitez notre chaîne YouTube™ pour visionner nos vidéos de formation.



Cadenas Classique Aluminium Compact

Léger et facile à utiliser, idéal pour les zones exigües

- Corps en aluminium massif anodisé
- Fourni avec une anse en aluminium
- Résistant à la corrosion
- Gravure sur faces avant, arrière et latérales en option

Les cadenas sont livrés avec des clés différentes.

Chaque cadenas est fourni avec une clé, options de personnalisation et de suivi des clés disponible sur demande.



Le cadenas en aluminium compact est parfait pour les applications dans les zones exigües nécessitant des cadenas légers et faciles à transporter. Pour des applications encore plus durables, consultez la gamme de cadenas Brady plus résistants avec anses de 6,50 mm de diamètre.

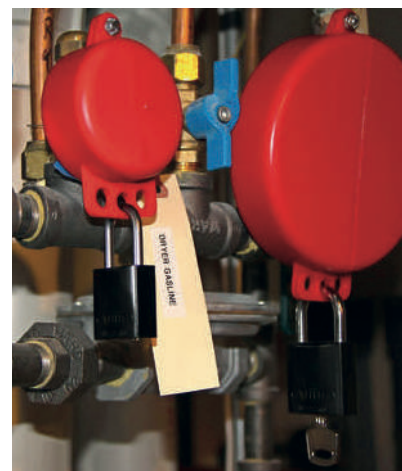

Référence	Couleur	Hauteur de l'anse (mm)	Diamètre de l'anse (mm)	Espace libre entre l'anse (mm)	Largeur de l'anse (mm)	Epaisseur (mm)	Hauteur (mm)	Largeur (mm)	Quantité
Hauteur de l'anse 25 mm									
834856	● Bleu	25,00	4,70	17,00	26,00	19,00	64,00	32,00	6
834859	● Jaune	25,00	4,70	17,00	26,00	19,00	64,00	32,00	6
834857	● Noir	25,00	4,70	17,00	26,00	19,00	64,00	32,00	6
834861	● Orange	25,00	4,70	17,00	26,00	19,00	64,00	32,00	6
834858	● Rouge	25,00	4,70	17,00	26,00	19,00	64,00	32,00	6
834860	● Vert	25,00	4,70	17,00	26,00	19,00	64,00	32,00	6
Hauteur de l'anse 40 mm									
834862	● Bleu	40,00	4,70	17,00	26,00	19,00	89,00	32,00	6
834865	● Jaune	40,00	4,70	17,00	26,00	19,00	89,00	32,00	6
834863	● Noir	40,00	4,70	17,00	26,00	19,00	89,00	32,00	6
834867	● Orange	40,00	4,70	17,00	26,00	19,00	89,00	32,00	6
834864	● Rouge	40,00	4,70	17,00	26,00	19,00	89,00	32,00	6
834866	● Vert	40,00	4,70	17,00	26,00	19,00	89,00	32,00	6
Hauteur de l'anse 50 mm									
834868	● Bleu	50,00	4,70	17,00	26,00	19,00	99,00	32,00	6
834871	● Jaune	50,00	4,70	17,00	26,00	19,00	99,00	32,00	6
834869	● Noir	50,00	4,70	17,00	26,00	19,00	99,00	32,00	6
834873	● Orange	50,00	4,70	17,00	26,00	19,00	99,00	32,00	6
834870	● Rouge	50,00	4,70	17,00	26,00	19,00	99,00	32,00	6
834872	● Vert	50,00	4,70	17,00	26,00	19,00	99,00	32,00	6
Hauteur de l'anse 75 mm									
834874	● Bleu	75,00	4,70	17,00	26,00	19,00	119,00	32,00	6
834877	● Jaune	75,00	4,70	17,00	26,00	19,00	119,00	32,00	6
834875	● Noir	75,00	4,70	17,00	26,00	19,00	119,00	32,00	6
834879	● Orange	75,00	4,70	17,00	26,00	19,00	119,00	32,00	6
834876	● Rouge	75,00	4,70	17,00	26,00	19,00	119,00	32,00	6
834878	● Vert	75,00	4,70	17,00	26,00	19,00	119,00	32,00	6



Couleurs violet, marron et argent disponibles sur demande pour les grands volumes.

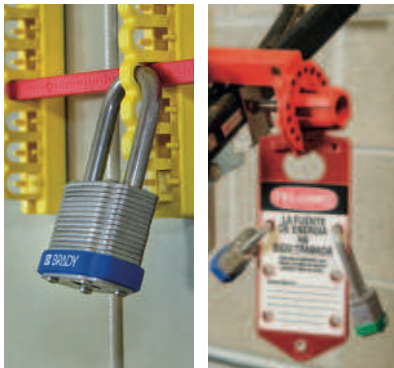

Cadenas en acier laminé

Acier laminé renforcé extrêmement résistant aux agressions avec anse en acier trempé très difficile à couper.

- Les plaques du corps sont individuellement revêtues d'une couche de protection de qualité contre la rouille.
- Le cylindre à 5 goupilles offre plus de possibilités de découpes de clés différentes et une meilleure protection contre les tentatives d'effraction que les cadenas conventionnels à 4 goupilles.
- Protection colorées fournies pour l'identification et la protection.
- Dispositif de retenue de clé (la clé ne s'enlève pas si l'anse du cadenas n'est pas enclenchée).
- Gravure sur le bas du cadenas et la clé (en option)
- Etiquettes de cadenas fournies séparément (voir page 34)

Les cadenas sont dotés de clés différentes. Une clé est fournie avec chaque cadenas. Options de personnalisation et de suivi des clés disponibles sur demande.



Référence	Couleur	Hauteur de l'anse (mm)	Diamètre de l'anse (mm)	Espace libre entre l'anse (mm)	Largeur de l'anse (mm)	Epaisseur (mm)	Hauteur (mm)	Largeur (mm)	Quantité
Hauteur de l'anse 20 mm									
814094	○ Blanc	20,00	7,00	18,50	32,50	23,00	58,00	44,00	6
814086	● Bleu	20,00	7,00	18,50	32,50	23,00	58,00	44,00	6
814089	● Jaune	20,00	7,00	18,50	32,50	23,00	58,00	44,00	6
814092	● Marron	20,00	7,00	18,50	32,50	23,00	58,00	44,00	6
814087	● Noir	20,00	7,00	18,50	32,50	23,00	58,00	44,00	6
814091	● Orange	20,00	7,00	18,50	32,50	23,00	58,00	44,00	6
814088	● Rouge	20,00	7,00	18,50	32,50	23,00	58,00	44,00	6
814090	● Vert	20,00	7,00	18,50	32,50	23,00	58,00	44,00	6
814093	● Violet	20,00	7,00	18,50	32,50	23,00	58,00	44,00	6
Hauteur de l'anse 38 mm									
814103	○ Blanc	38,00	7,00	18,50	32,00	23,00	77,00	44,00	6
814095	● Bleu	38,00	7,00	18,50	32,50	23,00	77,00	44,00	6
814098	● Jaune	38,00	7,00	18,50	32,50	23,00	77,00	44,00	6
814101	● Marron	38,00	7,00	18,50	32,00	23,00	77,00	44,00	6
814096	● Noir	38,00	7,00	18,50	32,50	23,00	77,00	44,00	6
814100	● Orange	38,00	7,00	18,50	32,00	23,00	77,00	44,00	6
814097	● Rouge	38,00	7,00	18,50	32,50	23,00	77,00	44,00	6
814099	● Vert	38,00	7,00	18,50	32,00	23,00	77,00	44,00	6
814102	● Violet	38,00	7,00	18,50	32,00	23,00	77,00	44,00	6
Hauteur de l'anse 51 mm									
814112	○ Blanc	51,00	7,00	18,50	32,00	23,00	90,00	44,00	6
814104	● Bleu	51,00	7,00	18,50	32,00	23,00	90,00	44,00	6
814107	● Jaune	51,00	7,00	18,50	32,00	23,00	90,00	44,00	6
814110	● Marron	51,00	7,00	18,50	32,00	23,00	90,00	44,00	6
814105	● Noir	51,00	7,00	18,50	32,00	23,00	90,00	44,00	6
814109	● Orange	51,00	7,00	18,50	32,00	23,00	90,00	44,00	6
814106	● Rouge	51,00	7,00	18,50	32,00	23,00	90,00	44,00	6
814108	● Vert	51,00	7,00	18,50	32,00	23,00	90,00	44,00	6
814111	● Violet	51,00	7,00	18,50	32,00	23,00	90,00	44,00	6



Cadenas de haute sécurité

- L'anse et le corps sont fabriqués avec un alliage d'acier trempé de la plus haute qualité.
- Le cylindre à disque 7 goupilles Abus-Plus de ce cadenas offre une garantie optimale contre toute utilisation frauduleuse et toute permutation de clés.
- Gravure sur fond et clé en option

Les cadenas sont fournis avec des clés différentes. Deux clés sont fournies avec chaque cadenas. Options de personnalisation et de suivi des clés disponibles sur demande.

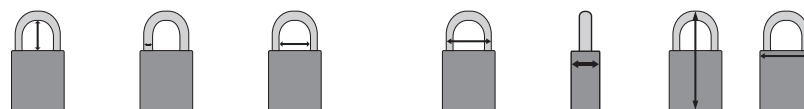

Référence	Couleur	Hauteur de l'anse (mm)	Diamètre de l'anse (mm)	Espace libre entre l'anse (mm)	Largeur de l'anse (mm)	Epaisseur (mm)	Hauteur (mm)	Largeur (mm)	Quantité
805837	● Noir	26,00	11,00	27,50	49,50	31,00	85,00	63,00	2
805838	● Noir	50,00	11,00	27,50	49,50	31,00	109,00	63,00	2
805839	● Noir	75,00	11,00	27,50	49,50	31,00	134,00	63,00	1



Cadenas isolation totale

Corps et anse complètement isolés contre les chocs électriques

- Corps en laiton massif
- Corps du cadenas étanche, doté d'un couvercle de cylindre pour protéger le cylindre contre la poussière
- Cylindre 5 goupilles
- Composants internes fabriqués en matériaux résistant à la corrosion
- Protection anti-choc en vinyle qui protège les surfaces peintes
- Anse en acier trempé ou inoxydable

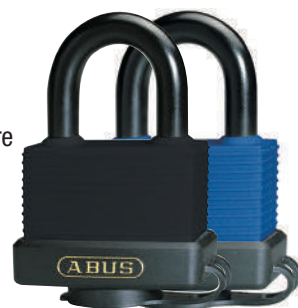

Les cadenas sont fournis avec des clés différentes. Deux clés sont fournies avec chaque cadenas. Possibilité de livraison avec des clés identiques sur demande.

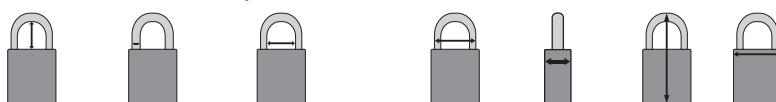

Référence	Couleur	Hauteur de l'anse (mm)	Diamètre de l'anse (mm)	Espace libre entre l'anse (mm)	Largeur de l'anse (mm)	Epaisseur (mm)	Hauteur (mm)	Largeur (mm)	Quantité
805836	● Bleu	24,50	8,50	20,50	37,50	28,00	73,00	53,00	6
805835	● Noir	24,50	8,50	20,50	37,50	28,00	73,00	53,00	6

Cadenas en laiton - anse en acier inoxydable

- Corps en laiton massif (chromé) avec anse en acier inoxydable
- Résistant à la corrosion
- Cylindre à goupilles de précision
- Gravure sur les faces avant, arrière, latérale et inférieure, ainsi que sur la clé (en option)

Les cadenas sont fournis avec des clés différentes. Deux clés sont fournies avec chaque cadenas. Les cadenas ne disposent pas d'un dispositif de retenue de clé. Possibilité de livraison avec des clés identiques sur demande.



Référence	Couleur	Hauteur de l'anse (mm)	Diamètre de l'anse (mm)	Espace libre entre l'anse (mm)	Largeur de l'anse (mm)	Epaisseur (mm)	Hauteur (mm)	Largeur (mm)	Quantité
805827	● Chrome	14,50	5,00	14,50	24,50	12,00	47,00	30,00	6
805828	● Chrome	23,50	6,50	19,50	32,50	13,00	66,00	39,00	6
805830	● Chrome	27,00	7,00	28,00	42,00	15,00	73,00	49,00	6



Cadenas en laiton - anse acier trempé

- Tous les composants internes sont traités antirouille
- Corps en laiton et anse en acier trempé
- Cylindre à goupilles de précision
- Gravure sur les faces avant, arrière, latérale et inférieure, ainsi que sur la clé (en option)

Les cadenas sont livrés avec des clés différentes. Deux clés sont fournies avec chaque cadenas.



Référence	Couleur	Hauteur de l'anse (mm)	Diamètre de l'anse (mm)	Espace libre entre l'anse (mm)	Largeur de l'anse (mm)	Epaisseur (mm)	Hauteur (mm)	Largeur (mm)	Quantité
805831	● Laiton	14,50	5,00	14,50	24,50	12,00	47,00	30,00	6
805832	● Laiton	23,50	6,50	19,50	32,50	13,00	66,00	39,00	6
805834	● Laiton	27,00	7,00	28,00	42,00	15,00	73,00	49,00	6



Cadenas à combinaison

- Cadenas compact et léger
- Anse en acier trempé
- 4 chiffres de code réinitialisable



Référence	Couleur	Hauteur de l'anse (mm)	Diamètre de l'anse (mm)	Largeur de l'anse (mm)	Epaisseur (mm)	Hauteur (mm)	Largeur (mm)	Quantité
101963	● Argent	26,00	6,50	19,50	18,50	80,00	44,50	1





Poignée porte-cadenas et étiquettes

La poignée porte-cadenas et étiquettes peut accueillir 12 cadenas de sécurité, ainsi que des mâchoires de consignation et des étiquettes de procédure de condamnation/consignation.

- Peut accueillir jusqu'à 12 cadenas
- Inclut un porte-clés et des mousquetons
- Peut être facilement verrouillée dos à dos pour transporter jusqu'à 24 cadenas
- Peut être facilement attachée à une ceinture
- Peut être facilement montée sur un mur
- Disponible en 4 couleurs

Référence	Description	Largeur (mm)	Hauteur (mm)	Quantité
148866	Poignée porte-cadenas et étiquettes – Rouge	190,50	133,35	1 Kit
148865	Poignée porte-cadenas et étiquettes – Jaune	190,50	133,35	1 Kit
148861	Poignée porte-cadenas et étiquettes – Vert	190,50	133,35	1 Kit
148862	Poignée porte-cadenas et étiquettes – Bleu	190,50	133,35	1 Kit
148864	Poignée porte-cadenas et étiquettes avec 2 jeux de 6 cadenas de sécurité à clés identiques	190,50	133,35	1 Kit
148869	Poignée porte-cadenas et étiquettes avec 4 jeux de 3 cadenas de sécurité à clés identiques	190,50	133,35	1 Kit
148867	Poignée porte-cadenas et étiquettes avec 12 cadenas de sécurité à clés différentes	190,50	133,35	1 Kit
148863	Etiquette de procédure de condamnation/consignation à compléter	76,20	146,05	10 / Paquet

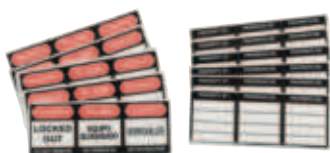

Etiquettes pour cadenas de sécurité

- Fabriquées en vinyle durable, surface inscriptible au crayon, stylo ou marqueur

Référence	Texte/Légende	Légende inversée	Matériau	N° de matériau Brady	Quantité
051379	DANGER LOCKED OUT, PELIGRO EQUIPO BLOQUEADO, DANGER VERROUILLÉE	PROPERTY OF, PROPIEDAD DE, PROPIETIE DE	Vinyle	B-826	6



Etiquettes pour cadenas SafeKey Nylon

- Fabriquées en vinyle durable, surface inscriptible au crayon, stylo ou marqueur

Référence	Texte/Légende	Légende inversée	Matériau	N° de matériau Brady	Quantité
150555	LOCKED OUT DO NOT REMOVE; VERROUILLÉ NE PAS ENLEVER; EQUIPO BLOQUEADO NO REMUEVA	PROPERTY OF; PROPIÉTÉ DE; PROPIEDAD DE	Vinyle	B-826	6
150556	LOCKED OUT DO NOT REMOVE; VERROUILLÉ NE PAS ENLEVER; EQUIPO BLOQUEADO NO REMUEVA	PROPERTY OF; PROPIÉTÉ DE; PROPIEDAD DE	Vinyle	B-826	6



Etiquettes pour cadenas en aluminium

- Fabriquées en vinyle durable, surface inscriptible au crayon, stylo ou marqueur

Référence	Texte/Légende	Légende inversée	Matériau	N° de matériau Brady	Hauteur (mm)	Largeur (mm)	Quantité
050289	DANGER LOCKED OUT	PROPERTY OF	Vinyle	B-826	20,32	27,94	6
050292	BLOQUEADO	PROPIEDAD DE	Vinyle	B-826	20,32	27,94	6
050293	VERROUILLÉE	PROPRIETE DE	Vinyle	B-826	20,32	27,94	6

Etiquettes pour cadenas en acier

- Fabriquées en vinyle durable, surface inscriptible au crayon, stylo ou marqueur
- Fournies avec des bandes de laminage de protection en B-674 pour renforcer la durabilité

Référence	Texte/Légende	Légende inversée	Matériau	N° de matériau Brady	Hauteur (mm)	Largeur (mm)	Quantité
050280	DANGER LOCKED OUT	PROPERTY OF	Vinyle	B-826	19,05	114,30	6
050281	PELIGRO EQUIPO BLOQUEADO	PROPIEDAD DE	Vinyle	B-826	19,05	114,30	6
050283	DANGER VERROUILLÉE	PROPRIETE DE	Vinyle	B-826	19,05	114,30	6

Etiquettes pour cadenas avec œillet

- Etiquettes de cadenas en vinyle laminé permettant l'écriture avec un crayon, un stylo ou un marqueur
- Elles disposent d'un œillet en métal de 9,53 mm qui convient à la plupart des anses de cadenas
- La taille de l'étiquette est de 50,80 x 101,60 mm, œillet compris (25,40 mm)

Référence	Texte/Légende	Matériau	Hauteur (mm)	Largeur (mm)	Quantité
105722	DANGER EQUIPMENT LOCKED OUT	Vinyle laminé	50,80	76,20	1
105723	DANGER DO NOT OPERATE	Vinyle laminé	50,80	76,20	1
105724	DANGER DO NOT OPERATE / PELIGRO NO ACTIVE	Vinyle laminé	50,80	76,20	1



Aérosol de maintenance

- Aérosol non gras pour barillets de serrures, machines de bureau, outils, serrures de véhicules

Référence	Description	Quantité
834194	Aérosol de maintenance 50 ml	1



Câble "Cobra"

- Câble en acier flexible avec revêtement PVC de protection

Référence	Description	Diamètre (mm)	Longueur (m)	Quantité
805844	Câble « Cobra »	8,00	2 m	1



Chaîne de sécurité maximale

- La chaîne est fabriquée en acier trempé spécial chaîne
- Le manchon en tissu assure une protection des surfaces peintes ou chromées

Référence	Description	Longueur (m)	Quantité
805846	Chaîne haute sécurité de diamètre 10 mm	1,1 m	2
805845	Chaîne haute sécurité de diamètre 8 mm	1,1 m	2



Dispositif de condamnation avec câble à double boucle

Idéal en toute situation exigeant un dispositif de condamnation flexible et dissuasif visuellement parlant.

- Idéal pour condamner les vannes de grande taille dans de nombreux secteurs
- Alternative légère aux chaînes imposantes et lourdes
- Disponibles dans quatre longueurs pour un verrouillage sécurisé

Référence	Longueur de câble (m)	Diamètre (mm)	Matériau	Couleur	Quantité
131063	0,61	4,76	Câble en acier revêtu de plastique	Rouge	1
131064	1,22	4,76	Câble en acier revêtu de plastique	Rouge	1
131065	1,83	4,76	Câble en acier revêtu de plastique	Rouge	1
131066	2,44	4,76	Câble en acier revêtu de plastique	Rouge	1



Brady – votre fournisseur de solutions complètes de sécurité sur le lieu de travail

Découvrez d'avantage de produits de sécurité dans notre large gamme. Visitez nos sites internet ou contactez votre représentant Brady.



Systèmes de gestion de l'état des équipements

Fournit des enregistrements essentiels de l'état de sécurité de tous les équipements et échafaudages de votre site.

- Simple à mettre en œuvre
- Facile à comprendre pour les employés
- Spécialement conçu pour les environnements difficiles
- Très visible



Panneaux de sécurité – Positionnez la bonne information au bon endroit

Nous proposons plus de 8000 panneaux différents pour l'identification de sécurité, de maintenance et des installations.

- Conçus pour supporter les environnements industriels extrêmes
- Couleurs vives, texte en gras et pictogrammes intuitifs
- Conformes aux normes et réglementations les plus récentes
- Très visibles, communication facile à comprendre



Marqueurs de tuyauteries – Identification facile du contenu des tuyauteries et du sens d'écoulement

La bonne identification des tuyauteries garantit un meilleur aperçu de la structure d'un bâtiment. Les accidents, blessures et dommages peuvent être évités.



Absorbants – Contrôle intelligent des déversements

Elimination nette, rapide et sûre des déversements d'huile, d'eau et de produits chimiques.

- Absorbe en quelques secondes 10 à 25 fois son propre poids
- Respectueux de l'environnement
- Réduction du temps de nettoyage



Boîtes de cadenas et centres de gestion de cadenas

Brady propose une gamme de boîtes de consignation de groupe idéales lorsque plusieurs employés autorisés sont chargés de la maintenance des équipements. Plusieurs solutions permettant le stockage efficace des cadenas sont également disponibles.

- 38 Boîte de consignation de groupe SAFETY REDBOX™
- 38 Boîte de condamnation de groupe
- 38 Boîte combinée stockage sous clé et consignation de groupe
- 39 Boîte de consignation ultra-compacte
- 39 Boîte de condamnation de groupe avec montage mural
- 39 Boîte métallique de condamnation de groupe avec montage mural
- 39 Boîte de condamnation de groupe, portable et murale
- 40 Boîte de consignation de groupe SlimView
- 40 Centre de consignation de groupe
- 40 Modules de stockage de cadenas intégrés
- 40 Centre de gestion des cadenas
- 41 Station de consignation et boîte de condamnation combinées
- 41 Station de cadenas portable
- 41 Stations de cadenas



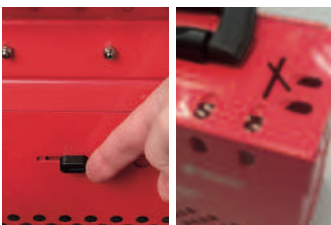

Boîte de consignation de groupe SAFETY REDBOX™

Boîte de consignation de groupe accrochable au mur avec système de déverrouillage rapide offrant une excellente portabilité.

- Fournie avec un support de montage mural pratique:
 - Pour un stockage, un affichage et une consignation faciles et rapides
 - La fonction de décrochage rapide vous permet de transporter la boîte SAFETY REDBOX™ là où elle est nécessaire
 - Elle peut également être verrouillée lors d'une consignation
 - Fixé par des charnières sur toute la longueur de la boîte, le couvercle permet une ouverture et un accès aisés même lorsque la boîte est accrochée au mur
- Les dispositifs nécessaires pour la consignation d'équipements spécifiques peuvent être stockés dans la boîte
- Mécanisme de verrouillage pratique par bouton poussoir pour garder le couvercle fermé
- Bouton coulissant interne pour fixer la boîte SAFETY REDBOX support mural
- Prend en charge jusqu'à 12 cadenas de sécurité pour la protection des employés. Reste verrouillée jusqu'à ce que tous soient retirés
- Peut contenir jusqu'à 40 cadenas si elle n'est pas accrochée au mur
- Fabriquée en acier renforcé avec un revêtement anticorrosif
- Conçue pour résister à de nombreuses conditions de travail



i Consultez la fiche technique LOTO-76 sur bradyeurope.com/tds

Référence	Matériau	Couleur	Hauteur (mm)	Largeur (mm)	Épaisseur (mm)	Nombre max. de cadenas apposés	Nombre max. de cadenas stockés	Quantité
145579	Acier enduit de poudre	Rouge	155,00	236,00	92,00	12	12	1
145580	Acier enduit de poudre	Jaune	155,00	236,00	92,00	12	12	1



SAFEKEY
LOCKOUT PADLOCKS

Boîte de condamnation de groupe

Conçue pour les interventions de maintenance impliquant un groupe de personnes et/ou d'équipements

- Après la condamnation de la machine ou du processus, la ou les clés de la machine sont placées dans une boîte de condamnation. Chaque membre agréé de l'équipe de travail place un cadenas individuel ou un dispositif de condamnation dans la boîte de consignation de groupe
- Permet de s'assurer que personne n'a accès aux clés situées dans la boîte à moins que chaque membre du groupe n'ait enlevé son cadenas ou son étiquette

Référence	Description	Couleur	Hauteur (mm)	Largeur (mm)	Épaisseur (mm)	Nombre max. de cadenas apposés	Nombre max. de cadenas stockés	Quantité
830929	Boîte de condamnation métallique, extra grande	Rouge	152,40	187,32	235,00	13	75	1
045190	Boîte métallique et portable de consignation de groupe	Bleu	152,00	227,00	88,90	13	40	1
065672	Boîte métallique et portable de consignation de groupe	Jaune	152,00	227,00	88,90	1	40	1
065699	Boîte métallique et portable de consignation de groupe	Rouge	152,00	227,00	88,90	13	40	1



i Consultez la fiche technique LOTO-18 sur bradyeurope.com/tds

SAFEKEY
LOCKOUT PADLOCKS

Boîtes de condamnation compatibles SafeKey

Boîte combinée stockage sous clé et consignation de groupe

Cette boîte polyvalente inclut un compartiment de stockage verrouillable et un compartiment de consignation de groupe.

- Fabriquée en acier renforcé, enduite de poudre pour garantir une excellente résistance contre la rouille
- Le compartiment de consignation de groupe est équipé d'une fenêtre Lexan transparente avec une fente pour la clé
- Petite taille: Le compartiment de stockage peut contenir environ 50 cadenas. 17 trous pour cadenas situés dans le couvercle de la boîte de consignation de groupe.
- Grande taille: Le compartiment de stockage peut contenir environ 125 cadenas. 34 trous pour cadenas situés dans le couvercle de la boîte de consignation de groupe.

Référence	Description	Couleur	Hauteur (mm)	Largeur (mm)	Épaisseur (mm)	Quantité
105716	Petite boîte de consignation en métal	Rouge	162,00	300,00	67,70	1
105717	Grande boîte de consignation en métal	Rouge	229,00	381,00	229,00	1

i Consultez la fiche technique LOTO-19 sur bradyeurope.com/tds

Boîte de consignation ultra-compacte

- Durable, compacte et facile à transporter dans une boîte/trousse à outils
- Stockage simple avec support de montage mural et verrou-poussoir de déblocage (verrou-poussoir inverse pour plus de sécurité)
- Consignation de groupe efficace avec 12 emplacements pour cadenas
- Isolation des sources d'énergie avec un espace pouvant contenir 6 cadenas
- Visibilité du contenu de la boîte grâce au couvercle transparent à charnières
- Stockage de clés pratique avec 3 crochets de suspension

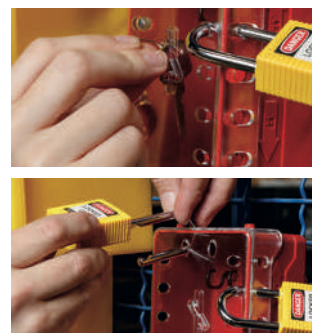

Référence	Description	Couleur	Hauteur (mm)	Largeur (mm)	Épaisseur (mm)	Quantité
149173	Boîte de consignation de groupe ultra-compacte	Rouge	144,78	101,60	68,58	1
149176	Boîte de consignation de groupe ultra-compacte + 6 cadenas jaunes à clés différentes	Rouge	144,78	101,60	68,58	1
149172	Boîte de consignation de groupe ultra-compacte + 6 cadenas jaunes à clés identiques	Rouge	144,78	101,60	68,58	1
149175	Boîte de consignation de groupe ultra-compacte + 6 cadenas rouges à clés différentes	Rouge	144,78	101,60	68,58	1
149174	Boîte de consignation de groupe ultra-compacte + 6 cadenas rouges à clés identiques	Rouge	144,78	101,60	68,58	1

Boîte de condamnation de groupe avec montage mural

- Moulage par injection au moyen de polymères Isoplast garantissant une meilleure durabilité
- Excellente résistance aux produits chimiques et à la chaleur; garantie anticorrosion à vie
- La fente sur le devant de la boîte est prévue pour l'insertion des clés lorsque la boîte est verrouillée
- Les fenêtres en polycarbonate transparent vous permettent de visualiser le contenu
- Les trous pré-perçés à l'arrière facilitent le montage mural
- Les rails de cadenas peuvent contenir jusqu'à 8 cadenas (cadenas non inclus)*
- La boîte est livrée avec 6 crochets pour la pose des clés, des cadenas, etc. dans la boîte

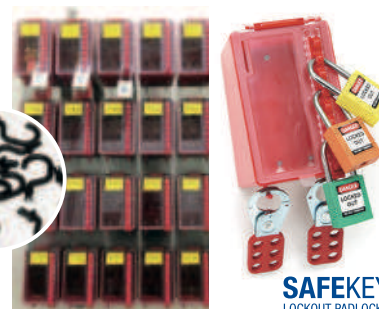

Référence	Description	Couleur	Hauteur (mm)	Largeur (mm)	Épaisseur (mm)	Quantité
050938	Boîte de condamnation en plastique	Rouge	157,48	101,60	139,70	1
050939	Crochets supplémentaires	Noir	-	-	-	12

* Si des cadenas à câble sont utilisés, il faut que le câble passe par 2 trous pour sécuriser la fermeture. De ce fait, seulement 4 cadenas peuvent être appliqués.

Boîte métallique de condamnation de groupe avec montage mural

- Fabriquée en acier durable, enduite de poudre et avec fente pour les clés sur la partie supérieure
- Inclut une fenêtre Lexan qui coulisse lorsque les cadenas sont retirés
- Livrée avec des trous pour le logement des clés et des étiquettes d'identification pour simplifier la gestion des clés
- Trous pré-perçés et matériel inclus permettant un montage rapide



Référence	Description	Hauteur (mm)	Largeur (mm)	Épaisseur (mm)	Nombre max. de cadenas apposés	Quantité
105714	Petite boîte de consignation en métal à montage mural	178,00	203,00	57,15	7	1
105715	Grande boîte de consignation en métal à montage mural	178,00	406,00	57,15	12	1



SAFEKEY
LOCKOUT PADLOCKS

Boîtes de condamnation compatibles SafeKey

Boîte de condamnation de groupe, portable et murale

- Fabriquée en métal enduit de poudre jaune
- Possibilité d'utilisation seule ou en combinaison avec une station de consignation répondant aux exigences de durabilité de l'industrie
- Contenance de 8 à 10 cadenas (selon la taille du cadenas)



Référence	Description	Matériau	Couleur	Hauteur (mm)	Largeur (mm)	Épaisseur (mm)	Quantité
046134	Boîte de consignation de groupe, portable et murale	Tôle d'acier doux	Jaune	151,00	354,50	73,40	1



Consultez la fiche technique LOTO-21 sur bradyeurope.com/tds



SAFEKEY
LOCKOUT PADLOCKS

Boîte de consignation de groupe SlimView

- Efficace et facile à utiliser grâce à une conception mince dotée de trous de montage prédécoupés et d'une porte transparente
- Transport facile jusqu'à 12 cadenas avec des crochets à cadenas et porte-clés intégrés
- Coffre à clés pouvant être verrouillé avec jusqu'à 12 cadenas
- Les cadenas sont vendus séparément

Référence	Description	Matériau	Couleur	Hauteur (mm)	Largeur (mm)	Épaisseur (mm)	Quantité
150505	Boîte de consignation de groupe SlimView	Acier renforcé avec couvercle en polycarbonate	Rouge & Transparent	153,80	266,83	79,06	1



SAFEKEY
LOCKOUT PADLOCKS

Boîtes de condamnation compatibles SafeKey

Centre de consignation de groupe

- Fixation d'un cadenas sur la boîte pour consigner les différentes sources d'énergie contrôlées par les clés des cadenas situées dans la boîte
- Non conçu pour résister à une ouverture forcée



Référence	Description	Matériau	Couleur	Hauteur (mm)	Largeur (mm)	Épaisseur (mm)	Quantité
800117	Centre de consignation de groupe — 3 crochets	Acrylique	Rouge	150,00	150,00	80,00	1
800116	Centre de consignation de groupe — 8 crochets	Acrylique	Rouge	195,00	305,00	64,00	1
800127	Centre de consignation de groupe — 18 crochets	Acrylique	Rouge	195,00	406,00	64,00	1



Modules de stockage de cadenas intégrés

Permet de stocker les cadenas en toute sécurité et de contrôler leur accès.

- Fabriqué en plastique avec des portes verrouillables transparentes en acrylique
- Chaque crochet métallique peut recevoir 2 verrous
- Deux tailles disponibles permettant de contenir 16 ou 40 cadenas
- Les cadenas sont vendus séparément

Référence	Description	Couleur	Hauteur (mm)	Largeur (mm)	Épaisseur (mm)	Quantité
065240	Modules de stockage de cadenas intégrés	Blanc	381,00	381,00	88,90	1
065241	Modules de stockage de cadenas intégrés	Blanc	762,00	381,00	88,90	1



Centre de gestion des cadenas

- Chaque crochet métallique recouvert de nickel est suffisamment large pour contenir deux cadenas (non inclus)
- Deux clés fournies pour le verrouillage de l'armoire

Référence	Description	Matériau	Couleur	Hauteur (mm)	Largeur (mm)	Épaisseur (mm)	Quantité
800118	Centre de gestion des cadenas — 18 cadenas	Acier enduit de poudre	Rouge	394,00	457,00	50,00	1
800119	Centre de gestion des cadenas — 8 cadenas	Acier enduit de poudre	Rouge	254,00	305,00	50,00	1

Station de consignation et boîte de condamnation combinées

- Armoire jaune en métal peint à la poudre
- Des conseils de sécurité pour la condamnation sont imprimés à l'intérieur de la porte
- La boîte de condamnation s'attache au bas de l'armoire et peut contenir 8 à 10 cadenas, selon leur taille
- La station est fournie avec une étagère ajustable (étagères supplémentaires disponibles)
- L'armoire de condamnation peut être verrouillée et facilement fixée au mur grâce aux orifices pré-perçés sur la face arrière
- Dimensions armoire: (H) 406 x (L) 355 x (P) 152 mm
- Dimensions boîte: (H) 152 x (L) 381 x (P) 76 mm



Station de consignation vide également fournie séparément, voir page 74

Référence	Description	Matériau	Couleur	Hauteur (mm)	Largeur (mm)	Épaisseur (mm)	Quantité
099708	Station de consignation et boîte de condamnation combinées avec composants	Métal enduit de poudre	Jaune	558,80	355,60	152,40	1

Les composants sont les suivants : 1 — Système de condamnation de disjoncteurs unipolaires 120 V, 1 — Système de condamnation de disjoncteurs par collier 120/227 V, 1 — Système de condamnation de disjoncteurs par collier 480/600 V, 1 — Système universel de condamnation de disjoncteurs multipolaires, 1 — Système de condamnation de disjoncteurs grand format, 1 — Collier pour système de condamnation par collier 120/277 V, 1 — Collier pour système de condamnation par collier 480/600 V, 1 — Système de condamnation de commutateurs muraux, 1 — Système de condamnation de prises électriques 110 V, 1 — Système de condamnation de prises électriques 3-en-1, 1 — Système de condamnation de vannes à volants, 25–64 mm et 1 — Système réglable de condamnation de vannes à volants, 25,40–165,10 mm

Station de cadenas portable

- Contient jusqu'à 10 cadenas, 6 mâchoires de consignation et 10 étiquettes
- Fabriqué en polypropylène: résistant à la lumière et à la rouille
- Trous pré-perçés: montage mural aisé
- La station est livrée vide

Référence	Description	Matériau	Couleur	Hauteur (mm)	Largeur (mm)	Épaisseur (mm)	Quantité
811218	Station de cadenas portable	Polypropylène	Jaune	432,00	337,00	64,00	1



Stations de cadenas

- Support de cadenas en acier avec revêtement plastique rouge
- Petit panneau permettant la pose de 4 cadenas maximum et grand panneau permettant la pose de 24 cadenas maximum

Référence	Description	Matériau	Couleur	Hauteur (mm)	Largeur (mm)	Épaisseur (mm)	Quantité
800121	Grande station de cadenas	Acier de haute qualité classe 14 avec revêtement en plastique	Rouge	76,00	406,00	31,00	1
800120	Petite station de cadenas	Acier de haute qualité classe 14 avec revêtement en plastique	Rouge	57,00	76,00	31,00	1



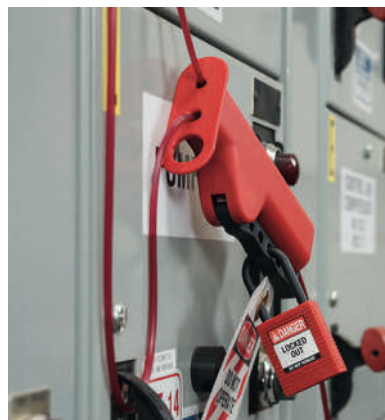

Dispositifs de consignation

Brady propose une gamme complète de dispositifs de consignation pour les risques électriques et mécaniques.

Systemes de condamnation par câble

- 44 Dispositif universel de condamnation par câble SAFELEX™
- 44 Système universel de condamnation par câble
- 45 Système original de condamnation par câble
- 45 Dispositif de condamnation par câble miniature
- 45 Système universel de condamnation de vannes
- 46 PRO-LOCK II Système de condamnation par câble
- 46 Système de condamnation Scissor-Lok™
- 46 Le câble lockout Brady
- 46 Dispositif de condamnation avec câble à double boucle

47 Système universel de condamnation de vannes

Vannes à boisseau sphérique

- 48 Systèmes de condamnation de vannes à boisseau sphérique Perma-mount™
- 48 Système de condamnation de vannes à boisseau sphérique
- 48 Condamnation de vannes à clapet
- 48 Système non-conducteur de condamnation de vannes

Vannes à volants

- 49 Système de condamnation de vannes standard
- 50 Système de condamnation de vannes à volant rétractable
- 50 Système réglable de condamnation de vannes

Vannes papillon

- 51 Systèmes de condamnation de vannes papillon Brady
- 51 Système universel de condamnation de vannes
- 51 Systèmes de condamnation de vannes papillon
- 51 Système de condamnation de vanne papillon avec poignée

Verrouillage pour brides de tuyau

- 52 Verrouillage pour brides de tuyau
- 52 Condamnation pour vannes à tournant conique

Conduites de gaz et d'air

- 53 Condamnation pour vannes à tournant conique
- 53 Système de condamnation pour bouteilles cylindriques
- 53 Système de condamnation pour bouteilles de gaz
- 53 Régulateur d'air SMC
- 53 Système de condamnation pneumatique "Quick-Disconnect"

Risques électriques

- 54 Systèmes miniatures de consignation de disjoncteurs
- 54 Système EZ Panel Loc™
- 55 TAGLOCK™ Dispositifs de condamnation de disjoncteurs
- 56 Verrouillage de disjoncteurs 480–600 V
- 56 Système universel de consignation de disjoncteur multipolaire
- 56 Système de consignation économique pour disjoncteur multipolaire
- 56 Système de consignation de disjoncteurs unipolaires
- 57 Système de consignation de disjoncteur "sans trou"
- 57 Dispositif de consignation pour disjoncteurs grand format
- 57 Dispositif de condamnation de fusibles
- 58 Dispositif de condamnation de fusibles - Bouchons d'isolation
- 58 Système de condamnation 3-en-1 des prises électriques
- 58 Dispositifs de condamnation pour les prises de courant
- 58 Systèmes de condamnation de prises électriques Stopower™
- 59 Hubbell Plugout conçu pour les connecteurs à fiches industrielles
- 59 Grand système de consignation électrique/pneumatique
- 59 Sac de consignation
- 60 Twist And Secure™ protections de sécurité pour boutons poussoirs et arrêts d'urgence
- 60 Systèmes de condamnation pour boutons poussoirs
- 61 Systèmes de consignation des interrupteurs muraux
- 61 Appareils de blocage de fusibles
- 61 Capteurs CA
- 61 Dispositif de condamnation de connecteur d'alimentation BatteryBlock
- 62 Protections pour espaces confinés



i Consultez la fiche technique LOTO-75 sur bradyeurope.com/tds

Dispositif universel de condamnation par câble SAFELEX™

Sécurisez plusieurs coupures d'énergie avec une mâchoire de consignation de groupe polyvalente.

- Le corps en forme de mâchoire de sécurité identifie clairement les équipements consignés
- Léger, pour une manipulation, un transport, une utilisation et un stockage aisés
- Polyvalent pour consigner plusieurs points d'isolation d'énergie électrique ou des vannes
- Consignation efficace de divers dispositifs de coupure électrique
- Complétez la consignation en verrouillant le corps avec 1 à 6 cadenas de sécurité
- Le câble peut être serré pour éviter tout jeu, même lorsqu'il est verrouillé
- Conçu pour résister à de nombreuses conditions de travail

Référence	Description	Longueur de câble (m)	Diamètre de câble (mm)	Matériau de câble	Couleur	Diamètre max. de l'anse (mm)	Quantité
145554	Dispositif universel de condamnation par câble SafeLex — Câble en acier gainé de 1 m	1,00	4,10	Câble métallique gainé	Rouge et noir	9,53	1
145553	Dispositif universel de condamnation par câble SafeLex — Câble en acier gainé de 2 m	2,00	4,10	Câble métallique gainé	Rouge et noir	9,53	1
145550	Dispositif universel de condamnation par câble SafeLex — Câble en nylon de 2 m	2,00	4,10	Nylon	Rouge et noir	9,53	1
145552	Dispositif universel de condamnation par câble SafeLex — Câble en acier gainé de 3 m	3,00	4,10	Câble métallique gainé	Rouge et noir	9,53	1
145549	Dispositif universel de condamnation par câble SafeLex — Câble en nylon de 3 m	3,00	4,10	Nylon	Rouge et noir	9,53	1
145551	Dispositif universel de condamnation par câble SafeLex — Câble en acier gainé de 5 m	5,00	4,10	Câble métallique gainé	Rouge et noir	9,53	1

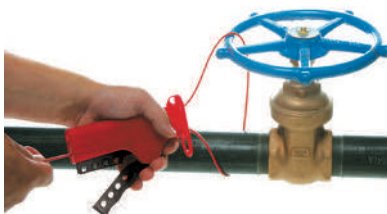

Systeme universel de condamnation par câble

Le corps ergonomique et facile à prendre en main permet de serrer le câble en toute facilité. Peut être utilisé pour verrouiller les vannes, déconnecter les interrupteurs, les disjoncteurs, etc.

- Consignation de plusieurs points de contrôle avec un dispositif unique = réduction des coûts d'équipement
- Câbles interchangeables, sélectionnez le type de câble le plus adapté au travail requis
- Outre sa haute portabilité, un œillet intégré permet de conserver le câble parfaitement enroulé, d'empêcher les extrémités libres de pendre et de représenter un danger lors de l'utilisation.
- Le corps résiste aux produits chimiques et à la corrosion.
- 4 cadenas peuvent être appliqués

i Consultez la fiche technique LOTO-3 sur bradyeurope.com/tds



Référence	Description	Matériau	Longueur de câble (m)	Diamètre de câble (mm)	Couleur	Diamètre max. de l'anse (mm)	Hauteur min. de l'anse (mm)	Quantité
050941*	Système polyvalent de consignation par câble avec câble en nylon diélectrique (non-conducteur)	Polymère de polyuréthane & nylon renforcés à la fibre de verre & nylon non conducteur	2,44	4,33	Rouge	7,00	20,00	1
050943	Système polyvalent de consignation par câble avec câble métallique revêtu de vinyle	Polymère de polyuréthane & nylon renforcés à la fibre de verre & métal recouvert de vinyle	2,44	4,76	Rouge	7,00	20,00	1
050944	Système polyvalent de consignation par câble - sans câble	Polymère de polyuréthane armé à la fibre de verre & nylon renforcé à la fibre de verre	-	-	Rouge	7,00	20,00	1

*Ce produit est conforme à la directive ATEX sur les équipements.

Câbles supplémentaires

Référence	Description	Longueur de câble (m)	Couleur	Diamètre (mm)	Quantité
050947	Câble en métal revêtu de vinyle - 2,44 m	2,44	Rouge	4,76	1
050945	Câble en nylon diélectrique - 2,44 m	2,44	Rouge	4,33	1
813642	Câble en métal revêtu de vinyle — 3 m	3,00	Rouge	4,00	1
050950	Câble en métal revêtu de vinyle — 3,65 m	3,65	Rouge	4,76	1
050948	Câble en nylon diélectrique — 3,65 m	3,65	Rouge	3,18	1
050951	Câble en nylon diélectrique - 4,10 m	4,10	Rouge	4,33	1
050954	Câble en nylon diélectrique - 5,10 m	5,10	Rouge	4,33	1



Systeme original de condamnation par câble

Le système original et breveté de consignation par câble Brady est idéal pour les applications délicates de consignation telles que les vannes à volant de grande taille ou les équipements surdimensionnés.

- Il suffit d'appuyer sur l'appareil pour serrer le câble et d'insérer votre cadenas pour bloquer la poignée!
- Le corps est fabriqué en nylon antichoc
- Disponible en plusieurs couleurs
- Livré avec un câble en acier galvanisé (pas enrobé)

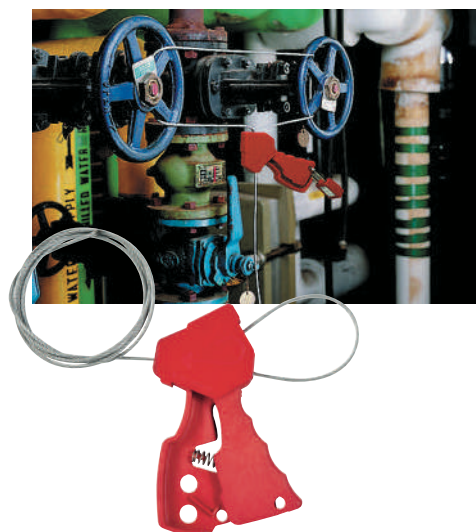

Référence	Description	Couleur	Hauteur (mm)	Largeur (mm)	Longueur de câble (m)	Diamètre de câble (mm)	Quantité
045191	Système original de consignation par câble	Bleu	182,70	72,00	1,80	3,20	1
045192	Système original de consignation par câble	Jaune	182,70	72,00	1,80	3,20	1
065318	Système original de consignation par câble	Rouge	182,70	72,00	1,80	3,20	1
065319	Câble supplémentaire	Argent	-	-	1,80	3,20	1
065320	Câble supplémentaire	Argent	-	-	3,00	3,20	1

Dispositif de condamnation par câble miniature

Se tient dans la paume de votre main et peut facilement se transporter dans votre boîte à outils! Un appareil unique pour les applications de consignation électrique et mécanique permet de vous faire économiser du temps et de l'argent.

- Permet de condamner des vannes ainsi que des interrupteurs et des disjoncteurs déconnectés
- Câble stocké en interne : fonctionne comme un ruban-mesure, évite l'enchevêtrement du câble
- Le mécanisme d'auto-enroulement par bouton poussoir permet de tendre automatiquement le câble
- Est livré avec un câble en acier revêtu de vinyle ou un câble en nylon non conducteur
- Le câble métallique gainé offre une résistance supplémentaire pour bloquer en toute sécurité les vannes et les leviers.
- Excellente résistance aux produits chimiques, à la corrosion et aux températures
- 6 cadenas peuvent être appliqués

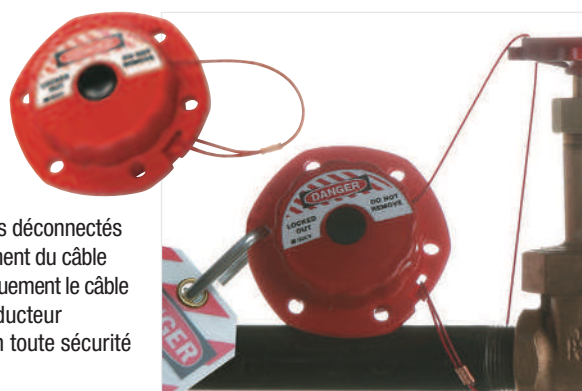

Consultez la fiche technique LOTO-38 sur bradyeurope.com/tds

Référence	Description	Longueur de câble (m)	Diamètre (mm)	Epaisseur (mm)	Diamètre max. de l'anse (mm)	Hauteur min. de l'anse (mm)	Diamètre de câble (mm)	Quantité
050940	Mini système de consignation par câble avec câble en acier	2,44	100,00	45,00	7,00	20,00	1,60	1
051442*	Mini système de consignation par câble avec câble en nylon	2,44	100,00	45,00	7,00	20,00	1,60	1

*Ce produit est conforme à la directive ATEX sur les équipements.

Systeme universel de condamnation de vannes

Le système universel de condamnation de vanne permet de condamner les vannes à volant à l'aide de l'attache de câble.

- Permet de condamner les vannes en positions ouverte ou fermée
- Système modulaire flexible
- Fabriqué en acier de qualité industrielle et en nylon armé de verre renforçant la durabilité et la résistance aux produits chimiques et à la corrosion.
- Le collier ouvert s'adapte sur les bagues fermées et les poignées de grande taille.

Consultez la fiche technique LOTO-24 sur bradyeurope.com/tds

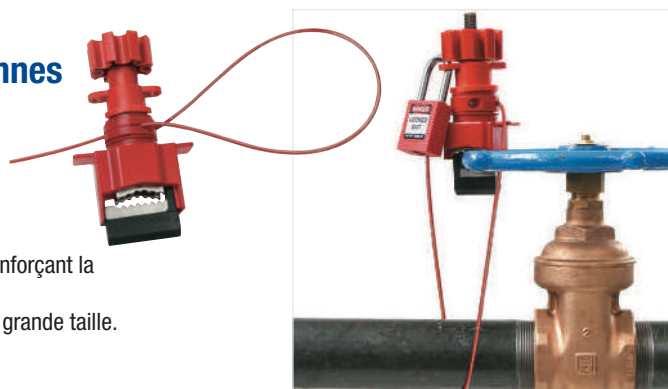

Référence	Description	Couleur	Epaisseur max. de poignée (mm)	Largeur max. de poignée (mm)	Diamètre max. de l'anse (mm)	Hauteur min. de l'anse (mm)	Quantité
050899	Grand système universel de condamnation de vannes	Rouge	27,94	40,64	9,00	20,00	1
050924	Petit système universel de condamnation de vanne	Rouge	15,24	25,40	9,00	20,00	1
051395	Attache de câble avec câble gainé de 2,44 mètres. Diamètre de câble de 3,25 mm.	Rouge	-	-	-	-	1



PRO-LOCK II Système de condamnation par câble

Ce système de sécurité garantit l'isolement complet des sources d'énergie, il convient parfaitement pour sécuriser les vannes ou les machines industrielles et ne peut être ouvert et verrouillé qu'avec un outil de montage spécial (à commander séparément).

- Polypropylène moulé et acier inoxydable
- Résistant aux UV
- Plage de résistance aux températures: -50 °C to 55 °C
- Câble revêtu de vinyle



D'autres longueurs de câbles sont disponibles sur demande.

Référence	Description	Couleur	Longueur de câble (m)	Diamètre de câble (mm)	Diamètre max. de l'anse (mm)	Hauteur min. de l'anse (mm)	Diamètre (mm)	Quantité
225203	Dispositif Pro-Lock avec câble	Rouge	1,50	3,50	6,50	20,00	50,00	1
225204	Dispositif Pro-Lock avec câble	Vert	1,50	3,50	6,50	20,00	50,00	1
225205	Dispositif Pro-Lock avec câble	Jaune	1,50	3,50	6,50	20,00	50,00	1
225206	Outil de montage	Rouge	-	-	-	-	-	1
225207	Outil de montage	Vert	-	-	-	-	-	1
225208	Outil de montage	Jaune	-	-	-	-	-	1



Système de condamnation Scissor-Lok™

Permet de condamner plusieurs vannes à volant de manière simultanée. Protège les cordons d'alimentation, les équipements autonomes, les réservoirs, les bouteilles ou les dispositifs de protection.

- Fabriqué en nylon robuste résistant aux produits chimiques
- Disponible avec un câble revêtu de vinyle
- 3 cadenas peuvent être posés. Si vous utilisez votre propre câble, le diamètre extérieur doit être de 4,76 mm max.



Le câble et le dispositif peuvent être combinés de différentes façons (voir les exemples).

Référence	Description	Longueur de câble (m)	Couleur	Diamètre max. de l'anse (mm)	Hauteur min. de l'anse (mm)	Quantité
236921	Dispositif Scissor-Lok avec câble	0,91	Jaune	7,00	19,05	1
236922	Dispositif Scissor-Lok avec câble	3,04	Jaune	7,00	19,05	1



Le câble lockout Brady

Permet de condamner les vannes à volant, les bouteilles de gaz, les appareils électriques, etc.

- Est livré avec un câble en acier et un système unique de fermeture par mâchoire de sécurité
- 6 cadenas peuvent être posés.
- Températures d'utilisation de -20 °C à 80 °C

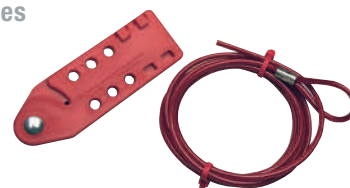

Consultez la fiche technique LOTO-41 sur bradyeurope.com/tds

Référence	Description	Longueur de câble (m)	Diamètre de câble (mm)	Couleur	Diamètre max. de l'anse (mm)	Hauteur min. de l'anse (mm)	Quantité
800112	Dispositif lockout avec câble de 1,8 m	1,80	4,76	Rouge	8,00	15,00	1
800113	Câble supplémentaire	1,80	4,76	Rouge	-	15,00	1
800114	Dispositif lockout avec câble de 3 m	3,00	4,76	Rouge	8,00	15,00	1
800115	Câble supplémentaire	3,00	4,76	Rouge	-	15,00	1



Dispositif de condamnation avec câble à double boucle

Idéal en toute situation exigeant un dispositif de condamnation flexible et dissuasif visuellement parlant.

- Idéal pour condamner les vannes de grande taille dans de nombreux secteurs
- Alternative légère aux chaînes imposantes et lourdes
- Disponibles dans quatre longueurs pour un verrouillage sécurisé

Référence	Longueur de câble (m)	Diamètre (mm)	Matériau	Couleur	Quantité
131063	0,61	4,76	Câble en acier revêtu de plastique	Rouge	1
131064	1,22	4,76	Câble en acier revêtu de plastique	Rouge	1
131065	1,83	4,76	Câble en acier revêtu de plastique	Rouge	1
131066	2,44	4,76	Câble en acier revêtu de plastique	Rouge	1

Système universel de condamnation de vannes

Le système universel de condamnation est un système modulaire qui vous permet de condamner les vannes de différents types et tailles. Aucun autre dispositif n'offre un tel niveau de flexibilité et de sécurité. Deux tailles sont disponibles: grand et petit.

- Le système modulaire est une solution économique et flexible
- Peut également être utilisé pour condamner les leviers de grande taille, les poignées en T et les autres dispositifs mécaniques difficiles à bloquer
- La pince ouverte s'adapte sur les anneaux fermés et les poignées épaisses
- Permet de condamner les vannes en positions ouverte et fermée
- Fabriqué en nylon armé de verre renforçant la durabilité et la résistance aux produits chimiques et à la corrosion
- cadenas peuvent être posés



Référence	Description	Épaisseur max. de poignée (mm)	Largeur max. de poignée (mm)	Diamètre max. de l'anse (mm)	Hauteur min. de l'anse (mm)	Longueur de câble (m)	Diamètre de câble (mm)	Quantité
050899	Grand système universel de condamnation de vannes	27,94	40,64	9,00	20,00	-	-	1
050924	Petit système universel de condamnation de vanne	15,24	25,40	9,00	20,00	-	-	1
051388	Système universel de condamnation de vannes de grande taille avec câble en nylon et bras de blocage	27,94	40,64	9,00	20,00	2,44	3,25 mm	1
051390	Système universel de condamnation de vannes de petite taille avec câble en nylon et bras de blocage	15,24	25,40	9,00	20,00	2,44	3,25 mm	1
051392	Système universel de condamnation de vannes de grande taille avec câble gainé et bras de blocage	27,94	40,64	9,00	20,00	2,44	3,25 mm	1
051394	Système universel de condamnation de vannes de petite taille avec câble gainé et bras de blocage	15,24	25,40	9,00	20,00	2,44	3,25 mm	1
051395	Attache de câble avec câble gainé de 2,44 mètres. Diamètre de câble de 3,25 mm.	-	-	-	-	2,44	3,25 mm	1
065402	Petit bras de blocage	-	-	-	-	-	-	1
065403	Grand bras de blocage	-	-	-	-	-	-	1
065400	Base et bras universels de condamnation de vanne, petite taille	15,24	25,40	9,00	20,00	-	-	1
065401	Base et bras universels de condamnation de vanne, grande taille	27,94	40,64	9,00	20,00	-	-	1



Le système universel de condamnation de vannes: une solution modulaire où l'utilisateur peut ajouter divers accessoires pour adapter le dispositif à toute une gamme de vannes. Il suffit de démonter le dispositif (comme le montre l'image) et d'insérer les accessoires voulus.

Vous pouvez ajouter des armes de blocage pour condamner les vannes à boisseau sphérique en position fermée, ouverte ou intermédiaire.

Afin d'utiliser le dispositif pour condamner des vannes à volants, il suffit d'ajouter une attache de câble

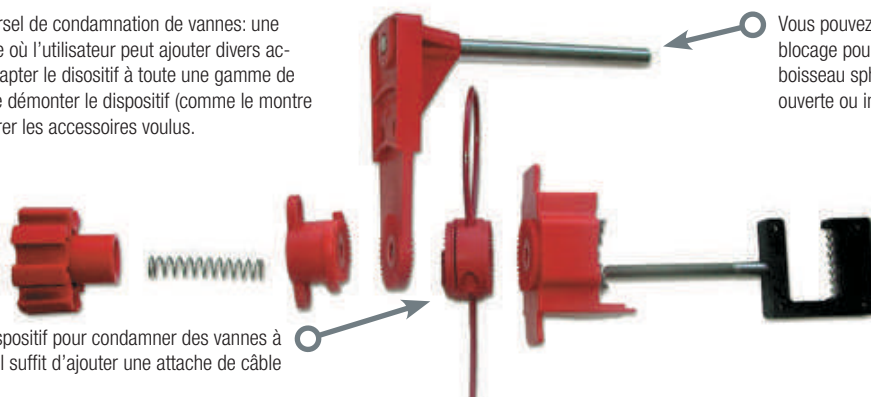

La pince se fixe sur les vannes papillons, empêchant ainsi tout appui sur la poignée de déclenchement. La vanne ne peut pas être repositionnée!



Utilisez une arme de blocage pour verrouiller les vannes à boisseau sphérique quart de tour



Bloquez les vannes à volants en utilisant l'attache de câble.



Utilisez deux armes de blocage pour bloquer les vannes de 3, 4 ou 5 voies, ou pour bloquer des vannes en position entrouverte pour contrôler leur fonctionnement.



Systèmes de condamnation de vannes à boisseau sphérique Perma-mount™

Ils vous permettent de condamner vos vannes à tout moment. Dispositifs de condamnation restant en place de manière permanente là où ils sont nécessaires.

- Plus besoin de choisir ou transporter un dispositif de condamnation, ils sont toujours présents sur place
- Maintient de la poignée de commande en position de fermeture complète à 90°
- Deux tailles adaptées à la gamme complète de vannes à boisseau sphérique de 1 à 10 cm de diamètre
- Conçus pour résister à de nombreuses conditions de travail



Consultez la fiche technique LOTO-74 sur bradyeurope.com/tds

Référence	Description	Matériau	Largeur (mm)	Hauteur (mm)	Quantité
121541	Système de condamnation de vannes à boisseau sphérique Perma-mount™, grande taille	Métal	92,20	162,80	1
121540	Système de condamnation de vannes à boisseau sphérique Perma-mount™, petite taille	Métal	55,90	108,20	1



Système de condamnation de vannes à boisseau sphérique

Dispositif polyvalent et facile à utiliser. Les deux parties du dispositif recouvrent le levier de la vanne à boisseau sphérique pour empêcher toute activation inopinée de celle-ci.

- Ce dispositif de petite taille permet de condamner des vannes en position ouverte ou fermée pour des tuyauteries d'un diamètre de 14,50 - 52,50 mm
- Ce dispositif de grande taille permet de condamner des vannes en position fermée pour des tuyauteries d'un diamètre de 50 - 200 mm
- Polyvalent et facile à utiliser
- Fabriqué en polypropylène ultrarésistant
- Température d'utilisation de -20 °C à 80 °C



Consultez la fiche technique LOTO-22 sur bradyeurope.com/tds



Référence	Couleur	Diamètre de tuyauterie (mm)	Diamètre max. de l'anse (mm)	Hauteur min. de l'anse (mm)	Quantité
Petit					
800110*	Rouge	14,50 - 52,50	7,24	38,00	1
805847	Bleu	14,50 - 52,50	7,24	38,00	1
805848	Vert	14,50 - 52,50	7,24	38,00	1
805849	Jaune	14,50 - 52,50	7,24	38,00	1
Grand					
800111	Rouge	50,00 - 200,00	7,24	38,00	1
805850	Bleu	50,00 - 200,00	7,24	38,00	1
805851	Vert	50,00 - 200,00	7,24	38,00	1
805852	Jaune	50,00 - 200,00	7,24	38,00	1

*Ce produit est conforme à la directive ATEX sur les équipements.



Condamnation de vannes à clapet

Le système de condamnation de vannes à clapet est l'outil idéal pour bloquer vos vannes à boisseau sphérique quart de tour présentant des angles en position OFF.

- S'adapte sur quasiment tous les leviers de vanne jusqu'à 76 mm
- Disponible en deux tailles
- Température d'utilisation de -30 °C à 120 °C



Consultez la fiche technique LOTO-23 sur bradyeurope.com/tds

Référence	Description	Matériau	Épaisseur max. de poignée (mm)	Largeur max. de poignée (mm)	Taille de manette (mm)	Diamètre max. de l'anse (mm)	Hauteur min. de l'anse (mm)	Nbre de trous	Quantité
065666*	Petit système Brady de condamnation de vanne à clapet	Nylon	7,62	30,48	6 - 25	7,00	25,00	8	1
065692	Petit système Brady de condamnation de vanne à clapet	Acier	6,92	30,48	6 - 25	9,53	19,00	6	1
065693	Grand système Brady de condamnation de vanne à clapet	Acier	12,70	48,26	32 - 76	9,53	19,00	7	1
065669	Grand système Brady de condamnation vanne à clapet	Acier	12,70	53,34	32 - 76	7,00	19,00	15	1

*Ce produit est conforme à la directive ATEX sur les équipements.



Système non-conducteur de condamnation de vannes

Dispositif de sécurité intuitif et facile à positionner.

- Bloque les vannes à boisseau sphérique quart de tour en position fermée
- Fabriqué en plastique polypropylène robuste, résiste aux craquements, à l'abrasion et aux produits chimiques.
- Résiste aux températures extrêmes comprises entre -46 °C et 183 °C

Référence	Description	Couleur	Hauteur (mm)	Largeur (mm)	Taille de manette (mm)	Diamètre max. de l'anse (mm)	Hauteur min. de l'anse (mm)	Quantité
225340	Système de condamnation de vanne à boisseau sphérique diélectrique	Rouge	125,00	95,00	190 - 250	7,00	20,00	1

Système de condamnation de vannes standard

Le dispositif le plus simple qui s'adapte à votre vanne à volant.

- Verrouille les vannes à volant de différents diamètres de volant
- Fabriqué en polypropylène durable — résistance supérieure aux chocs et aux produits chimiques
- Résiste aux températures comprises entre -20 °C et 150 °C
- Disponible dans plusieurs tailles et couleurs
- Les couleurs permettent le codage. La transparence permet la visibilité instantanée de la couleur et de l'état de la vanne.
- 1 cadenas peut être utilisé

Fourni avec des étiquettes « Danger » en anglais, espagnol et français

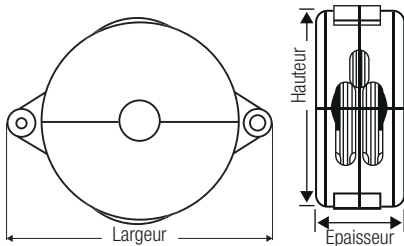

Référence	Diamètre de volant (mm)	Hauteur (mm)	Largeur (mm)	Epaisseur (mm)	Diamètre max. de l'anse (mm)	Hauteur min. de l'anse (mm)	Quantité
Bleu							
065585	25 - 64	80,00	120,10	35,90	9,53	19,00	1
065586	64 - 127	141,70	184,80	50,60	9,53	19,00	1
065587	127 - 165	181,00	224,10	60,40	9,53	19,00	1
065588	165 - 254	276,20	318,30	76,20	9,53	19,00	1
065589	254 - 330	363,50	405,10	76,20	9,53	19,00	1
Jaune							
065590	25 - 64	80,00	120,10	35,90	9,53	19,00	1
065591	64 - 127	141,70	184,80	50,60	9,53	19,00	1
065592	127 - 165	181,00	224,10	60,40	9,53	19,00	1
065593	165 - 254	276,20	318,30	76,20	9,53	19,00	1
065594	254 - 330	363,50	405,10	76,20	9,53	19,00	1
Rouge							
065560*	25 - 64	80,00	120,10	35,90	9,53	19,00	1
065561*	64 - 127	141,70	184,80	50,60	9,53	19,00	1
065562*	127 - 165	181,00	224,10	60,40	9,53	19,00	1
065563*	165 - 254	276,20	318,30	76,20	9,53	19,00	1
065564*	254 - 330	363,50	405,10	76,20	9,53	19,00	1
Transparent							
145581	25 - 64	80,00	120,10	35,90	9,70	19,00	1
145582	64 - 127	141,70	184,80	50,60	9,70	19,00	1
145583	127 - 165	181,00	224,10	60,40	9,70	19,00	1
145584	165 - 254	276,20	318,30	76,20	9,70	19,00	1
145585	254 - 330	363,50	405,10	76,20	9,70	19,00	1
Vert							
065595	25 - 64	80,00	120,10	35,90	9,53	19,00	1
065596	64 - 127	141,70	184,80	50,60	9,53	19,00	1
065597	127 - 165	181,00	224,10	60,40	9,53	19,00	1
065598	165 - 254	276,20	318,30	76,20	9,53	19,00	1
065599	254 - 330	363,50	405,10	76,20	9,53	19,00	1

*Ces produits sont conformes à la directive ATEX sur les équipements.



Pour le dispositif transparent, consultez la fiche technique LOTO-78 sur bradyeurope.com/tds.



Pour le dispositif en couleur, consultez la fiche technique LOTO-7 sur bradyeurope.com/tds



Pourquoi utiliser différentes couleurs?

- Vannes en position ouverte ou fermée: Rouge = ouverte / Vert = fermée
- Caractériser les degrés de risque: Rouge = dangers élevés / Bleu = risques moindres
- Indiquer les fluides circulants: Jaune = gaz / Vert = eau
- Différencier les équipes de maintenance : Rouge = électriciens / Bleu = mécaniciens

Système de condamnation de vannes à volant rétractable

Condamnez en toute sécurité les vannes à volant de 76 à 457 mm de diamètre grâce au système de condamnation de vannes à volant rétractable.



Les systèmes de condamnation de vannes à volant rétractables Brady permettent de condamner un plus large éventail de vannes avec moins de dispositifs. Ils peuvent facilement pivoter autour des poignées de vanne en position d'utilisation, mais aussi se replier dans un format compact pour faciliter le stockage sur les chariots de maintenance et dans les kits de condamnation/consignation.

- Construction en plastique moulé par injection robuste qui peut résister aux conditions extérieures difficiles
- Jusqu'à deux cadenas peuvent être fixés directement sur le système de condamnation de vannes à volant rétractable. D'autres peuvent être ajoutés pour protéger les équipes de maintenance à l'aide d'une mâchoire de sécurité Brady
- Application facile : pivote autour des vannes et les recouvre entièrement pour les rendre inutilisables
- Stockage et transport aisés : se replie au tiers de son volume
- Flexibilité : 3 tailles différentes pour condamner des vannes de 76 à 457 mm de diamètre
- Résistance aux températures comprises entre -40 °C et +100 °C
- Partie centrale amovible unique qui s'adapte aux vannes à tige extérieur

Fourni avec des étiquettes « Danger » en anglais, espagnol et français

Code article	Diamètre de volant (mm)	Hauteur (mm)	Épaisseur (mm)	Diamètre (mm)	Diamètre max. de l'anse (mm)	Hauteur min. de l'anse (mm)	Quantité
148648	76 - 178	189,00	78,70	229,40	9,53	12,70	1
148647	178 - 330	346,20	101,10	374,00	9,53	12,70	1
148646	330 - 457	472,70	101,10	500,40	9,53	12,70	1



Consultez la fiche technique LOTO-81 sur bradyeurope.com/tds

Systèmes de condamnation de vannes à volant rétractables Brady pour un diamètre de poignée de 330 à 457 mm

Systèmes de condamnation de vannes à volant rétractables Brady pour un diamètre de poignée de 178 à 330 mm

Systèmes de condamnation de vannes à volant rétractables Brady pour un diamètre de poignée de 76 à 178 mm



Système réglable de condamnation de vannes

Un seul dispositif permettant de s'adapter à la plupart des vannes à volant! Il remplace 3 dispositifs conventionnels de condamnation de vanne à volant, réduisant ainsi vos coûts.

- Permet de s'adapter à des vannes à volant de 2,5 à 16,5 cm
- Polypropylène durable
- Résiste aux températures extrêmes comprises entre -20 °C et 80 °C
- 3 cadenas peuvent être posés

Référence	Description	Hauteur (mm)	Largeur (mm)	Diamètre max. de l'anse (mm)	Hauteur min. de l'anse (mm)	Quantité
064057	Système réglable de condamnation de vanne à volant	130,00	209,00	9,40	20,00	1



Consultez la fiche technique LOTO-70 sur bradyeurope.com/tds

Systèmes de condamnation de vannes papillon Brady

Idéal pour verrouiller une vanne papillon en position fermée

- Il peut être utilisé pour bloquer une vanne papillon en position fermée en fixant un collier sur la poignée, afin que cette dernière ne puisse pas être engagée ou déplacée
- Disponible en deux tailles

Référence	Description	Spécification	Couleur	Quantité
121504	Petit système de condamnation de vanne papillon	Épaisseurs de poignée de vanne comprises entre 3,2 mm et 63,5 mm	Rouge	1
121505	Grand système de condamnation de vanne papillon	Épaisseurs de poignée de vanne comprises entre 50,8 mm et 102 mm	Rouge	1



Système universel de condamnation de vannes

Utilisez le système universel de condamnation de vanne pour verrouiller les vannes papillon!

- L'attache se fixe sur le levier de la vanne papillon, empêchant la compression de la poignée de déclenchement
- La vanne ne peut pas être repositionnée
- Construction robuste et durable, résiste aux produits chimiques et à la corrosion
- N/A cadenas peuvent être posés

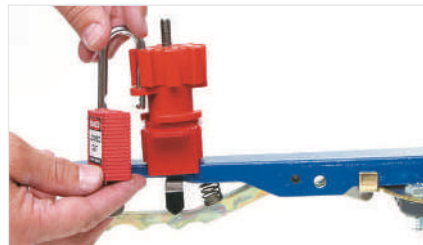
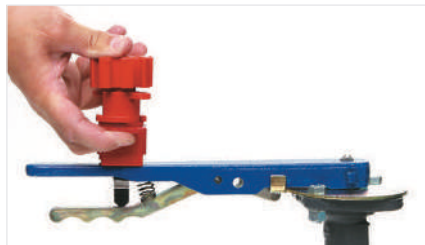

Référence	Description	Couleur	Diamètre max. de l'anse (mm)	Hauteur min. de l'anse (mm)	Largeur max. de poignée (mm)	Épaisseur max. de poignée (mm)	Quantité
050899	Grand système universel de condamnation de vannes	Rouge	9,91	20,00	40,64	27,94	1
050924	Petit système universel de condamnation de vanne	Rouge	9,91	20,00	25,40	15,24	1

Systèmes de condamnation de vannes papillon

Créé pour bloquer efficacement vos vannes papillon!

- Fabriqué en plastique polypropylène robuste
- Entièrement diélectrique (non conducteur)
- Hautement résistant aux fissures et à l'abrasion
- Hautement résistant aux solvants et aux autres produits chimiques
- Résistant aux températures comprises entre -46 °C et 183 °C
- N/A cadenas peuvent être posés
- Disponible en plusieurs couleurs

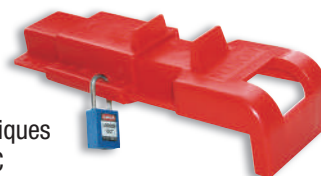

Référence	Description	Couleur	Diamètre max. de l'anse (mm)	Hauteur min. de l'anse (mm)	Hauteur (mm)	Longueur (mm)	Largeur (mm)	Quantité
256960	Système de condamnation de vanne papillon	● Rouge	8,00	25,00	70,00	305,00	102,00	1

Système de condamnation de vanne papillon avec poignée

N'utilisez plus de dispositifs en deux parties mal ajustés, incorrects ou encombrants pour condamner vos vannes avec poignée.

- Ce système de condamnation anti-rotation exclusif s'ajuste au large éventail de tailles de vannes, allant de 12,70 à 203,80 mm de diamètre
- Un dispositif monobloc qui reste uni que ce soit lors de l'utilisation ou du stockage
- Peut accueillir jusqu'à quatre cadenas pour ouvriers
- Bloque la poignée de la vanne dans la position souhaitée, de totalement fermée à partiellement ou totalement ouverte

Référence	Description	Couleur	Diamètre max. de l'anse (mm)	Hauteur (mm)	Largeur (mm)	Épaisseur (mm)	Quantité
170220	Système de condamnation de vanne papillon avec poignée	● Rouge	8,00	53,80	217,50	97,10	1



Consultez la fiche technique LOTO-112 sur bradyeurope.com/tds

Verrouillage pour brides de tuyau

Une solution de verrouillage pour brides de tuyau pour un large éventail de tuyauteries



Le dispositif de verrouillage pour brides de tuyau peut être appliqué à un large éventail de tuyauteries pour condamner/consigner facilement et temporairement les brides de tuyauteries. La solution de verrouillage pour brides de tuyau permet aux utilisateurs d'éviter la libération de gaz, de vapeur et de liquides dangereux lors de la maintenance des tuyauteries.

Amélioration de la conformité et de la sécurité

La solution de verrouillage pour brides de tuyau peut fournir une barrière physique visuelle qui dissuade de toucher les brides de tuyauteries lors de la maintenance. Lorsqu'il est utilisé avec une bride de tuyauterie correctement installée, le dispositif de verrouillage et un cadenas réduisent le risque de libération accidentelle du contenu des tuyauteries. Celui-ci permet ainsi aux entreprises d'améliorer la sécurité sur le lieu de travail et la conformité aux directives UE 89/655 et à la norme EN 1037.



Matériau anti-étincelles

- La solution de verrouillage pour brides de tuyau a été certifiée UL conformément à la norme ISO 80079-36:2016 sur les atmosphères explosives.
- Ce dispositif en acier inoxydable 304 renforcé est doté de barres de blocage robustes en aluminium moulé et d'une finition en polyester peinte à la poudre.

Un large éventail de tuyauteries

- Disponibles dans 3 tailles, la solution de verrouillage pour brides de tuyau de Brady peut être appliquée à un large éventail de tuyauteries de 13,20 à 1219,20 mm de diamètre.
- Le bras de blocage extensible du dispositif permet aux utilisateurs de condamner/consigner jusqu'à 2 jeux de boulons pour une sécurité renforcée.
- Jusqu'à 4 utilisateurs peuvent appliquer un cadenas directement sur le dispositif.
- Le dispositif peut être utilisé avec des boulons standard et encastrés.

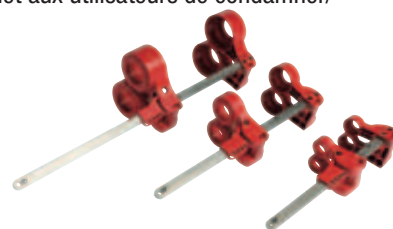

Code article	149228	149229	149230
Description	Pipe Blind Lockout Small	Pipe Blind Lockout Medium	Pipe Blind Lockout Large
Diamètre de l'écrou recommandé	13,00 - 19,00 mm	23,00 - 32,00 mm	35,00 - 48,00 mm
Diamètre max. de l'écrou	35,00 mm	57,00 mm	84,00 mm
Diamètre de volant (mm)	13 - 76	76 - 355	355 - 1219
Gamme d'épaisseur des brides de tuyau	41,00 - 206,00 mm	95,00 - 286,00 mm	205,00 - 464,00 mm
Diamètre max. de l'anse (mm)	7,00	7,00	7,00
Hauteur min. de l'anse (mm)	19,05	19,05	19,05
Hauteur (mm)	106,00 mm	127,00 mm	154,00 mm
Longueur (mm)	371,00 mm	447,00 mm	625,00 mm
Largeur (mm)	70,00 mm	114,00 mm	168,00 mm
Plage de températures	-40 °C - 90 °C	-40 °C - 90 °C	-40 °C - 90 °C



Consultez la fiche technique LOTO-90 sur www.bradyeurope.com/tds



Améliorez la conformité et la sécurité grâce à la solution de verrouillage pour brides de tuyau pouvant être appliquée à un large éventail de tuyauteries. Lancez-vous dès aujourd'hui sur www.bradyeurope.com/PipeBlindLockout

Condamnation pour vannes à tournant conique

Fixation efficace conçue pour des vannes à tournant conique difficiles à bloquer

- Durable et infalsifiable
- Compact et utilisation aisée
- Différentes tailles compatibles avec la plupart des vannes à tournant conique actionnées manuellement de diamètre 25 à 203 mm
- Température d'utilisation entre -20 °C et 80 °C
- 1 cadenas peut être utilisé



Référence	Spécification	Matériau	Diamètre max. de l'anse (mm)	Hauteur (mm)	Diamètre (mm)	Quantité
113233	Couvercle de base du système de condamnation de vanne à tournant conique 53,98 mm	Polypropylène	9,40	101,60	119,63	1

Condamnation pour vannes à tournant conique

Fixation efficace conçue pour des vannes à tournant conique difficiles à bloquer

- Durable et infalsifiable
- Compact et utilisation aisée
- Différentes tailles compatibles avec la plupart des vannes à tournant conique actionnées manuellement de diamètre 25 à 203 mm
- Température d'utilisation entre -20 °C et 80 °C
- 1 cadenas peut être utilisé



Référence	Spécification	Matériau	Diamètre max. de l'anse (mm)	Hauteur (mm)	Diamètre (mm)	Quantité
113231	Couvercle de base du système de condamnation de vanne à tournant conique 22,23 mm	Polypropylène	9,30	76,20	81,40	1
113232	Couvercle de base du système de condamnation de vanne à tournant conique 34,93 mm	Polypropylène	9,30	76,20	81,40	1
113233	Couvercle de base du système de condamnation de vanne à tournant conique 53,98 mm	Polypropylène	9,30	101,60	119,60	1
113234	Couvercle de base du système de condamnation de vanne à tournant conique 63,50 mm	Polypropylène	9,30	101,60	119,60	1

Consultez la fiche technique LOTO-52 sur bradyeurope.com/tds

Condamnation pour bouteilles cylindriques

Dispositif en plastique polystyrène robuste permettant de condamner les bouteilles de gaz, des bouteilles de propane des chariots élévateurs et des bouteilles de gaz autonomes.

- Conçu pour s'adapter dans les espaces restreints
- Le diamètre du trou de la tige de manoeuvre est de 31,5 mm
- 2 cadenas peuvent être posés.

Référence	Description	Couleur	Diamètre max. de l'anse (mm)	Hauteur min. de l'anse (mm)	Quantité
046139	Système de consignation de bouteilles cylindriques	Rouge	6,50	20,00	1



Système de condamnation pour bouteilles de gaz

Inutile d'adapter votre dispositif de consignation aux différents diamètres et filetages des capuchons de bouteille.

- Empêche l'accès au robinet principal de la bouteille
- S'adapte sur des bagues de goulot de maximum 88 mm de diamètre
- S'installe en quelques secondes pour économiser du temps
- 1 cadenas peut être posé

Référence	Description	Hauteur (mm)	Diamètre (mm)	Diamètre max. de l'anse (mm)	Hauteur min. de l'anse (mm)	Quantité
045629	Système de condamnation pour bouteille de gaz	158,80	88,10	7,00	20,00	1



Consultez la fiche technique LOTO-51 sur bradyeurope.com/tds

Régulateur d'air SMC

Le dispositif vous permet de réaliser en toute sécurité vos interventions de maintenance et de réparation des circuits pneumatiques. Elimine le problème de la désactivation des autres équipements branchés sur la même arrivée d'air.

- Le régulateur peut être verrouillé en position MARCHE, ARRÊT ou INTERMÉDIAIRE.
- Installation facile : retirer le bouchon, placer le dispositif de verrouillage sur la tige du régulateur et emboîter le bouchon de rechange sur le régulateur.
- 1 cadenas peut être posé
- Fourni avec un dispositif de consignation, un bouchon et une clé hexagonale



Référence	Description	Couleur	Diamètre (mm)	Diamètre max. de l'anse (mm)	Quantité
064540	Régulateur de conduite d'air format moyen pour modèles SMC AR3000/NAR3000	Rouge	39,30	3,80	1
064539	Régulateur de conduite d'air petit format pour modèles SMC AR2000/NAR2000	Rouge	39,30	3,80	1



Consultez la fiche technique LOTO-48 sur bradyeurope.com/tds

Système de condamnation pneumatique "Quick-Disconnect"

Système isolant l'énergie pneumatique sans engendrer les coûts ni les désagréments liés à l'installation d'une valve de condamnation.

- Le dispositif, fixé au raccord mâle, isole l'équipement de toutes les sources d'air comprimé
- Il s'adapte sur la plupart des raccords mâles de 6, 9 et 12 mm
- Le trou au centre du dispositif permet un stockage permanent sur le flexible d'air et une attache sur le côté peut être utilisée pour accrocher le flexible et le système de consignation
- 1 cadenas peut être posé

Référence	Description	Couleur	Diamètre max. de l'anse (mm)	Hauteur min. de l'anse (mm)	Quantité
064221	Système de consignation de l'énergie pneumatique Quick-Disconnect	Rouge	7,84	20,00	1
065645	Système de consignation de l'énergie pneumatique Quick-Disconnect	Rouge	7,84	20,00	6



Consultez la fiche technique LOTO-47 sur bradyeurope.com/tds

Système miniature de consignation de disjoncteur

Une méthode sûre et efficace pour condamner la plupart des disjoncteurs européens.

- Système unique en son genre = AUCUN OUTIL N'EST REQUIS pour l'installation
- Installation aisée à l'aide d'un bouton-poussoir
- Le système de consignation de style tie-bar est doté d'une molette pratique permettant une pose rapide
- Convient pour des disjoncteurs unipolaires, multipolaires et rotatifs
- Fabriqué en nylon renforcé de fibres de verre
- Disponible à l'unité ou en paquet de 6 pièces
- 1 cadenas peut être posé

Utilisation recommandée en combinaison avec un cadenas pour une sécurité accrue.

Référence	Description	Diamètre max. de l'anse (mm)	Quantité
1 Kit / Pièce			
805853	Kit de démo de systèmes miniatures de consignation de disjoncteurs	7,00	1
1 Pièce / Paquet			
090847	Systèmes miniatures de consignation de disjoncteurs - Brochage par l'extérieur standard	7,00	1
090850	Systèmes miniatures de consignation de disjoncteurs - Brochage sortie large	7,00	1
149433	Systèmes miniatures de consignation de disjoncteurs - Brochage sortie large (ABB MS325)	8,13	1
090844	Systèmes miniatures de consignation de disjoncteurs - Brochage sortie standard	7,00	1
090853	Systèmes miniatures de consignation de disjoncteurs - Tie-bar	7,00	1
6 Pièces / Paquet			
090848	Systèmes miniatures de consignation de disjoncteurs - Brochage entrée standard	7,00	6
090851	Systèmes miniatures de consignation de disjoncteurs - Brochage sortie large	7,00	6
149434	Systèmes miniatures de consignation de disjoncteurs - Brochage sortie large (ABB MS325)	8,13	6
090845	Systèmes miniatures de consignation de disjoncteurs - Brochage sortie standard	7,00	6
090854	Systèmes miniatures de consignation de disjoncteurs - Tie-bar	7,00	6

Le Kit contient un exemplaire de chaque modèle: 090847, 090844, 090850, 090853, 149433 et 149514



Consultez la fiche technique LOTO-1 sur bradyeurope.com/tds



Consultez la fiche technique LOTO-25 sur bradyeurope.com/tds



Consultez la fiche technique LOTO-26 sur bradyeurope.com/tds



Consultez la fiche technique LOTO-27 sur bradyeurope.com/tds



Consultez la fiche technique LOTO-95 sur bradyeurope.com/tds

Système EZ Panel Loc™

Convient pour la majorité des disjoncteurs de 120 V à 277 V !

- Est adapté à une vaste gamme de disjoncteurs, notamment les configurations unipolaires et multipolaires
- Utilise le système unique de rail de verrouillage
- Permet de fermer la porte du panneau, même lorsque les dispositifs de consignation sont en place
- Peut contenir plusieurs cadenas, facilitant les activités du groupe sans la nécessité d'utiliser des mâchoires
- Aucun poids ne pèse sur les disjoncteurs, évitant ainsi d'endommager les composants électriques fragiles
- Positionne les cadenas et les étiquettes en dehors du panneau, garantissant ainsi que l'activité de consignation est clairement visible par toute personne présente dans la zone



Consultez la fiche technique LOTO-45 sur bradyeurope.com/tds

Consultez la fiche technique LOTO-46 sur bradyeurope.com/tds



Insérez et tournez la clé en plastique noire pour déverrouiller le dispositif de consignation.

1. Retirez le papier protecteur de l'adhésif au dos du rail. Collez-le de façon permanente n'importe où sur le panneau.

2. Fixez le dispositif de consignation au disjoncteur et verrouillez-le.

3. Faites passer la clé en plastique dans le rail de verrouillage et long du câble et n'ouvrez pas le dispositif de consignation.

4. En cas de consignation de groupe, faites passer la clé par plusieurs boucles du rail de verrouillage et installez les cadenas. Aucune mâchoire n'est nécessaire ! (Non recommandé pour une utilisation avec des mâchoires à plusieurs cadenas.)

5. Les dispositifs de consignation à faible épaisseur permettent la fermeture de la plupart des portes de panneaux de disjoncteurs.

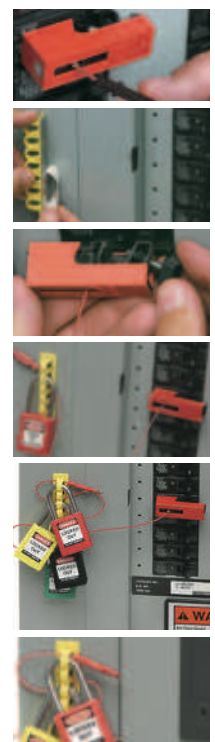

Référence	Description	Épaisseur (mm)	Largeur (mm)	Hauteur (mm)	Longueur de câble (m)	Quantité
051252	Système de consignation de disjoncteur à pression EZ Panel Loc™	24,50	18,80	49,50	0,61	1
065815	Système de consignation de disjoncteur à pression EZ Panel Loc™	24,50	18,80	49,50	0,61	6
051254	Système de consignation de disjoncteur à vis EZ Panel Loc™	24,50	18,80	60,50	0,61	1
065810	Système de consignation de disjoncteur à vis EZ Panel Loc™	24,50	18,80	60,50	0,61	6
051256	Rails de verrouillage EZ Panel Loc — 101,60 mm	17,78	20,32	101,60	-	1
065814	Rails de verrouillage EZ Panel Loc — 101,60 mm	17,78	20,32	101,60	-	6
051258	Rails de verrouillage EZ Panel Loc — 203,20 mm	17,78	20,32	203,20	-	1
051260	Rails de verrouillage EZ Panel Loc — 203,20 mm	17,78	20,32	203,20	-	6

Voir page 88 pour un aperçu avec des disjoncteurs compatibles.

TAGLOCK™ Dispositifs de condamnation de disjoncteurs

Passez au niveau supérieur en matière de sécurité et de conformité avec une condamnation/consignation solide et utilisable par quatre employés.

- Rapide et facile à appliquer avec un serre-câble en nylon et l'étiquette d'identification de l'employé
- Jusqu'à 4 employés peuvent appliquer un serre-câble en nylon et leur étiquette d'identification
- Compatible avec les disjoncteurs GE, ITE, Sylvania, Challenger, Bryan, General Switch Co., Westinghouse, etc.
- Chaque modèle peut aussi être verrouillé avec un cadenas
- Chaque dispositif TAGLOCK est fourni avec 2 serre-câbles en nylon

TAGLOCK

Référence	Description	Quantité	
148685	Disjoncteur TagLock : grand format à vis, lot de 25	25	LOTO-84
148686	Disjoncteur TagLock : 480/600V à vis, lot de 25	25	LOTO-83
148687	Disjoncteur TagLock : 480/600V à vis, lot de 6	6	LOTO-83
148688	Disjoncteur TagLock : Interrupteur, lot de 6	6	LOTO-86
148689	Disjoncteur TagLock : Snap-On	1	LOTO-87
148690	Disjoncteur TagLock : 120/277V à vis	1	LOTO-82
148691	Disjoncteur TagLock : grand format à vis, lot de 6	6	LOTO-84
148692	Disjoncteur TagLock : grand format à vis	1	LOTO-84
148693	Disjoncteur TagLock : Snap-On, lot de 6	6	LOTO-87
148694	Disjoncteur TagLock : Snap-On, lot de 50	50	LOTO-87
148695	Disjoncteur TagLock : multipolaire, lot de 50	50	LOTO-85
148696	Disjoncteur TagLock : Interrupteur	1	LOTO-86
148697	Disjoncteur TagLock : multipolaire, lot de 6	6	LOTO-85
148698	Disjoncteur TagLock : 120/277V à vis, lot de 6	6	LOTO-82
148699	Disjoncteur TagLock : 120/277V à vis, lot de 50	50	LOTO--82
148700	Disjoncteur TagLock : Interrupteur, lot de 50	50	LOTO-86
148701	Disjoncteur TagLock : 480/600V à vis	1	LOTO-83
148702	Disjoncteur TagLock : multipolaire	1	LOTO-85



Peut être scellé avec des colliers de serrage et/ou un cadenas

i Voir page 76 ou retrouvez sur notre site web www.bradyeurope.com une sélection d'étiquettes non-adhésives

i Consultez la fiche technique sur www.bradyeurope.com/tds

Colliers de serrage en nylon

Code article	Couleur	Largeur (mm)	Longueur (mm)	Quantité
196351	Rouge	3,60	200,00	100
229960	Vert	3,60	205,00	100
622652	Naturel	4,80	190,00	100

Étiquettes non adhésives miniatures



Référence	Légende	Hauteur (mm)	Largeur (mm)	Quantité
148824	DANGER, DO NOT OPERATE	63,50	50,80	25

Modèles et applications :

- **Modèle à vis** : Fixez solidement le système de consignation sur la languette du commutateur à l'aide de la vis à oreilles, ramenez le couvercle sur la vis à oreilles et verrouillez-le pour éviter que la pince ne se desserre. Modèles grand format, 480/600V et 120/277V disponibles
- **Modèle multipolaire** : compatible avec la majorité des disjoncteurs bipolaires ou tripolaires utilisant une barre de liaison, utilisez la vis à oreilles pour bloquer le collier sur la barre de liaison, puis insérez le collier de serrage/cadenas pour éviter que la pince se desserre
- **Modèle interrupteur** : Est adapté à une vaste gamme de disjoncteurs, notamment les configurations unipolaires et multipolaires et permet de fermer la porte du panneau, même lorsque les dispositifs de consignation sont en place
- **Modèle Snap-on** : Conçu pour des disjoncteurs dotés de trous dans la languette du commutateur, cavités doubles permettant d'adapter différentes tailles de languettes du commutateur

Modèles à vis

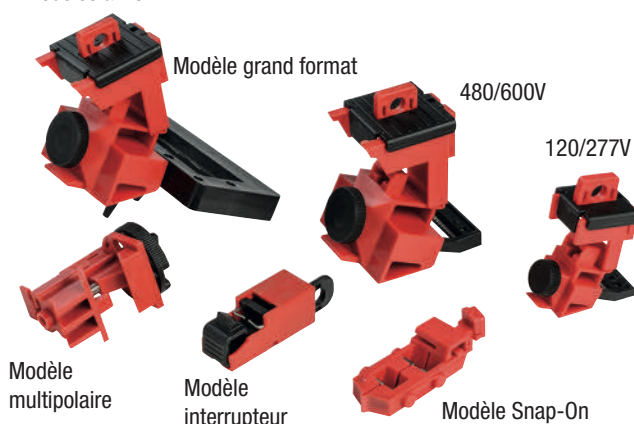

i Lancez-vous dès aujourd'hui sur www.bradyeurope.com/TAGLOCK Regardez la vidéo TAGLOCK sur la chaîne YouTube™ de Brady.





Verrouillage de disjoncteurs 480–600 V

Idéal pour consigner les interrupteurs de grande taille et de forme irrégulière.

- Les rails arrière autoadhésifs sont installés en permanence sur un panneau électrique, il suffit de nettoyer la surface du panneau et de coller, aucun perçage n'est requis!
- La barre de blocage rouge indique que le système est verrouillé en position «OFF»
- La barre de blocage verte indique que le système est verrouillé en position «ON»
- 1 cadenas peut être posé



Composants de blocage de disjoncteur — Support de barre de blocage

Référence	Description	Couleur	Longueur (mm)	Hauteur (mm)	Diamètre max. de l'anse (mm)	Hauteur min. de l'anse (mm)	Largeur max. d'interrupteur (mm)	Quantité
090891**	Kit de consignation de disjoncteur 480-600 V*	-	-	20,32	6,50	20,00	150,00	1
051264	Composants de blocage de disjoncteur - Rails de montage jaunes 101 mm	● Jaune	101,60	20,32	-	-	-	2
051265	Composants de blocage de disjoncteur - Support de barre de blocage	● Jaune	150,00	20,32	-	-	-	5
090892	Composants du blocage de disjoncteur - Barre de blocage rouge 190 mm	● Rouge	190,00	-	-	-	-	5
090893	Composants du blocage de disjoncteur - Barre de blocage verte 190 mm	● Vert	190,00	-	-	-	-	5

*Le kit inclut : 2 rails de montage jaunes, 1 barre de blocage rouge, 1 barre de blocage verte et 3 lingettes imbibées d'alcool.

**Ce produit est conforme à la directive ATEX sur les équipements.



Système universel de consignation de disjoncteur multipolaire

Système universel de consignation multipolaire compatible avec la majorité des disjoncteurs bipolaires ou tripolaires utilisant une barre de liaison.

- Compatible avec les marques GE, ITE, Sylvania, Challenger, Bryan, Westinghouse, General Switch Co., etc.
- Utilisez des vis à oreilles pour bloquer le collier sur la barre de liaison, puis insérez le cadenas pour éviter que la pince se desserre.
- Fabriqué en nylon renforcé de fibres de verre
- 1 cadenas peut être posé

Référence	Description	Diamètre max. de l'anse (mm)	Hauteur min. de l'anse (mm)	Quantité
066321*	Système universel de condamnation de disjoncteur multipolaire	7,00	20,00	1
066320	Système universel de consignation de disjoncteur multipolaire	7,00	20,00	6

*Ce produit est conforme à la directive ATEX sur les équipements.



Système de consignation économique pour disjoncteur multipolaire

Solution économique conçue pour s'adapter aux disjoncteurs multipolaires!

- Rapide et simple à fixer
- 1 cadenas peut être posé.

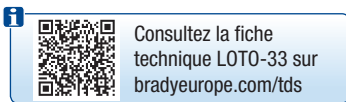
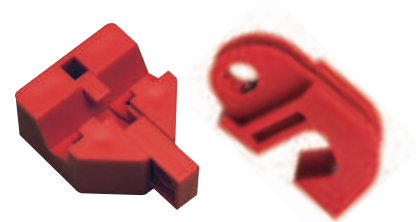

Consultez la fiche technique LOTO-33 sur bradyeurope.com/tds

Référence	Description	Diamètre max. de l'anse (mm)	Hauteur min. de l'anse (mm)	Quantité
805814	Système de consignation économique pour disjoncteur multipolaire	7,00	20,00	1



Système de consignation de disjoncteurs unipolaires

Rapide et simple, il suffit d'encliqueter le dispositif et de poser un cadenas!

- Conçu pour des disjoncteurs dotés de trous dans la languette du commutateur
- Cavités doubles permettant d'adapter différentes tailles de languettes du commutateur
- 1 cadenas peut être posé

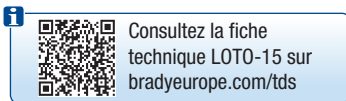

Consultez la fiche technique LOTO-15 sur bradyeurope.com/tds

Référence	Description	Diamètre max. de l'anse (mm)	Hauteur min. de l'anse (mm)	Largeur (mm)	Épaisseur (mm)	Quantité
065387*	Système de consignation d'un seul disjoncteur multipolaire	7,00	20,00	54,50	8,40	1
065688	Système de consignation d'un seul disjoncteur multipolaire	7,00	20,00	54,50	8,40	6

*Ce produit est conforme à la directive ATEX sur les équipements.

Système de condamnation/consignation de disjoncteur miniature universel

Facile à appliquer sur un large éventail de disjoncteurs de différents fabricants (Schneider IC60 Serie, Siemens 5SX21, Hager MFN716, ABB 2CDS25, ABB S202U-K50).

- Fixation à l'aide d'une vis attachée facile à manipuler.
- Le serrage de la vis laisse apparaître un orifice pour l'anse d'un cadenas de condamnation/consignation.
- 1 cadenas peut être posé

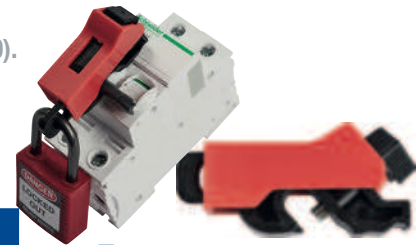

Référence	Description	Diamètre max. de l'anse (mm)	Largeur (mm)	Epaisseur (mm)	Quantité
149514	Système de condamnation/consignation de disjoncteur miniature universel	7,87	12,70	63,50	1
149515	Système de condamnation/consignation de disjoncteur miniature universel	7,87	12,70	63,50	6



Consultez la fiche technique LOTO-96 sur bradyeurope.com/tds

Système de consignation de disjoncteur "sans trou"

S'adapte sur une vaste gamme de disjoncteurs unipolaires et multipolaires à déclenchement interne.

- Fixez solidement le système de consignation sur la languette du commutateur à l'aide de la vis à oreilles, ramenez le couvercle sur la vis à oreilles et verrouillez-le pour éviter que la pince ne se desserre
- Fabrication solide: polypropylène et nylon renforcé de fibres de verre
- Les plaquettes amovibles (incluses) élargissent la gamme des disjoncteurs compatibles
- 1 cadenas peut être posé



Référence	Description	Hauteur (mm)	Largeur (mm)	Epaisseur (mm)	Diamètre max. de l'anse (mm)	Largeur max. d'interrupteur (mm)	Quantité
065396	Système de consignation de disjoncteur sans trou - Dispositif de 277 V	24,10	56,00	25,40	7,00	16,00	1
065965	Système de consignation de disjoncteur sans trou - Dispositif de 277 V	24,10	56,00	25,40	7,00	16,00	6
065397*	Système de consignation de disjoncteur sans trou - Dispositif de 480-600 V	40,30	82,60	55,20	7,00	38,00	1
065966	Système de consignation de disjoncteur sans trou - Dispositif de 480-600 V	40,30	82,60	55,20	7,00	38,00	6
065404	Plaquettes supplémentaires pour la consignation 120/277 V	50,74	28,70	7,37	-	-	6
065406	Plaquettes supplémentaires pour la consignation 480/600V	50,74	28,70	7,37	-	-	6

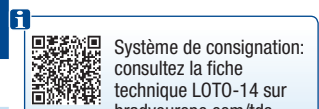

Système de consignation: consultez la fiche technique LOTO-14 sur bradyeurope.com/tds



Plaquettes: consultez la fiche technique LOTO-17 sur bradyeurope.com/tds

*Ce produit est conforme à la directive ATEX sur les équipements.

Dispositif de consignation pour disjoncteurs grand format

- Système de consignation des cadres grand format 480-600 V, convient pour les disjoncteurs jusqu'à 57,15 mm de large et 22,20 mm d'épaisseur
- 1 cadenas peut être posé

Référence	Spécification	Informations supplémentaires	Diamètre max. de l'anse (mm)	Hauteur min. de l'anse (mm)	Largeur max. d'interrupteur (mm)	Quantité
065321	Dispositif de consignation pour disjoncteur grand format	480-600 V, convient pour les disjoncteurs jusqu'à 57,15 mm de large et 22,2 mm d'épaisseur	7,00	20,00	57,15	6
065329	Dispositif de consignation pour disjoncteur grand format	480-600 V, convient pour les disjoncteurs jusqu'à 57,15 mm de large et 22,2 mm d'épaisseur	7,00	20,00	57,15	1



Consultez la fiche technique LOTO-39 sur bradyeurope.com/tds

Dispositif de condamnation de fusibles

Conçu pour éviter la remise sous tension accidentelle d'une source d'énergie par l'intermédiaire d'un fusible. Adapté à la plupart des porte-fusibles de 20 à 400 A, offrent un moyen plus universel de condamner tous vos fusibles.

- Matériau: Nylon avec vis de serrage manuelle métallique ZP
- Instructions: pincez sur le porte-fusible et serrez la vis dans le dispositif à l'aide d'un petit tournevis à tête plate. Passez un cadenas dans le trou pour empêcher tout accès à la vis de serrage.
- Etiquette avec texte: DANGER DO NOT REMOVE LOCKED OUT
- 1 cadenas peut être posé

Référence	Description	Hauteur (mm)	Largeur (mm)	Epaisseur (mm)	Quantité
873367	Dispositif de condamnation de fusibles 20-400 A	35,00	15,00	60,00	1



Voir page 88 pour un aperçu avec des disjoncteurs compatibles.

Dispositif de condamnation de fusibles - Bouchons d'isolation

- Ces bouchons d'isolation brevetés protègent les personnes intervenant sur des circuits électriques contre toute utilisation non autorisée ou mise sous tension inopinée
- Ce bouchon d'isolation est placé sur un socle de fusible à l'aide d'un tournevis spécial (vendu séparément, réf. 812713) à la place d'un fusible et d'un bouchon à vis

Référence	Description	Quantité
812711	Industrie — Bouchons d'isolation DII	1
812712	Industrie — Bouchons d'isolation DIII	1
812713	Tournevis pour bouchons d'isolation industriels	1
812714	Porte-fusibles sur rail NV basse tension, taille NH00	1
812715	Porte-fusibles sur rail NV basse tension, taille NH1-NH3	1
850957	Jeu de porte-fusibles sur rail NV basse tension, tailles NH00 et NH1-NH3 avec gant	1
850958	Jeu de bouchons d'isolation industriels DII et DIII	1



Système de condamnation 3-en-1 des prises électriques

Convient pour des prises haute et basse tension de 76mm de diamètre et de 139mm de longueur max.

- Deux couvercles coulissants peuvent être utilisés individuellement ou conjointement pour permettre l'insertion de cordons de diamètre petit, moyen et grand de 31 mm max.
- Fabriqué en thermoplastique jaune vif
- Fourni avec étiquettes d'instruction en anglais
- 1 cadenas peut être posé

Référence	Description	Couleur	Hauteur (mm)	Diamètre (mm)	Diamètre de câble (mm)	Quantité
045842	Système de condamnation 3-en-1 des prises électriques	Jaune	158,75	88,14	31,00	1

Dispositifs de condamnation pour les prises de courant

Offre une garantie maximale contre l'utilisation interdite ou inappropriée de l'équipement électrique.

- Simple à utiliser
- Conçu pour protéger tous les types de prises

Référence	Description	Couleur	Diamètre max. de l'anse (mm)	Hauteur min. de l'anse (mm)	Largeur (mm)	Diamètre de câble (mm)	Nombre max. de cadenas apposés	Quantité
065675	Dispositifs de condamnation pour les prises de courant - Grande taille	Rouge	7,00	20,00	178,00	22,00	4	1
065674*	Dispositifs de condamnation pour les prises de courant - Petite taille	Rouge	7,00	20,00	88,90	10,00	2	1

*Ce produit est conforme à la directive ATEX sur les équipements.

Dispositif de condamnation de fiches de câble d'alimentation détachable

L'outil idéal pour éviter toute altération des équipements de bureau, des ordinateurs, des périphériques et des alimentations.

- Il vous suffit de brancher le dispositif à la prise et de tourner pour empêcher que le courant n'atteigne la prise.
- Sa taille compacte et sa composition en nylon légère en font un dispositif facile à transporter.
- 1 cadenas peut être posé

Référence	Description	Couleur	Quantité
148081	Dispositif de condamnation de fiches de câble d'alimentation détachable	Noir & Orange	1

Systèmes de condamnation de prises électriques Stoppower™

Le dispositif est simple à utiliser: il suffit de le faire glisser sur les ergots du cordon et de le verrouiller au moyen de la clé.

- Idéal pour l'équipement de bureau et les autres cordons électriques qui sont fréquemment consignés
- Le cordon ne peut pas être raccordé si le système Stoppower est fixé
- Convient pour une utilisation sur 2 ou 3 prises polarisées à ergot
- Le dispositif ne peut pas être retiré sans une clé
- Les dispositifs standard sont équipés de clés individuelles

Référence	Description	Couleur	Quantité
065673	Système de condamnation de prises électriques Stoppower	Rouge	1

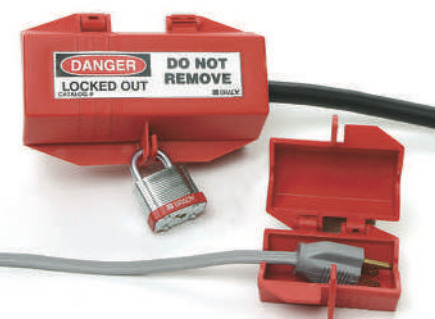

Consultez la fiche technique LOTO-29 sur bradyeurope.com/tds



Hubbell Plugout conçu pour les connecteurs à fiches industrielles

Protège efficacement les prises industrielles.

- S'adapte à la majorité de vos prises de courant industrielles à usage intensif.
- La version de petite taille est adaptée aux prises de 69,85 mm de diamètre et de 120,65 mm de long maximum avec câble de 25,40 mm.

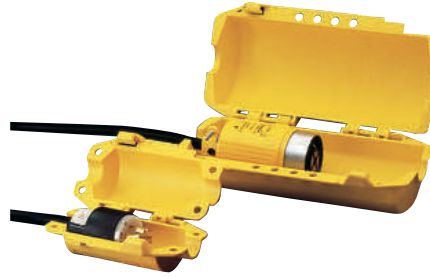

Référence	Spécification	Couleur	Hauteur (mm)	Largeur (mm)	Longueur de la prise (mm)	Diamètre de la prise (mm)	Diamètre max. de l'anse (mm)	Diamètre de câble (mm)	Hauteur min. de l'anse (mm)	Nombre max. de cadenas apposés	Quantité
065695	Hubbell Plugout - Petite taille	Jaune	80,00	106,00	120,00	70,00	7,00	25,00	20,00	4	1
065968	Hubbell Plugout - Grande taille	Jaune	120,00	120,00	250,00	100,00	7,00	35,00	20,00	4	1

Grand système de consignation électrique/pneumatique

Convient à une grande variété de prises électriques jusqu'à 89 mm de diamètre et de 127 mm de longueur ainsi qu'aux raccords mâles de flexible d'air.

- Convient pour des prises 110 V, 220 V et 550 V
- Fabriqué en Polystyrène
- 4 cadenas peuvent être posés

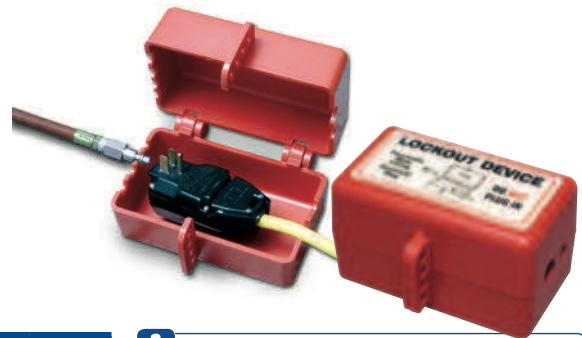

Référence	Description	Couleur	Diamètre max. de l'anse (mm)	Hauteur min. de l'anse (mm)	Diamètre de la prise (mm)	Longueur de la prise (mm)	Quantité
800126	Grand système de consignation électrique/pneumatique	Rouge	7,00	20,00	89,00	127,00	1

i  Consultez la fiche technique LOTO-30 sur bradyeurope.com/tds

Protection pour boîte à boutons suspendue

Aucune commande de grue intempestive

- Couvre entièrement les boîtes à boutons de grues ou de palans afin d'empêcher quiconque d'appuyer sur les boutons avant le retrait de 4 cadenas maximum.
- Peut être appliquée comme un sac, dépliée pour couvrir toutes les boîtes à boutons de 10 à 45 cm de long et repliée à plat pour un transport aisé.

Référence	Description	Épaisseur (mm)	Longueur (mm)	Largeur (mm)	Diamètre max. de l'anse (mm)	Quantité
150587	Protection pour boîte à boutons suspendue	50,80	508,00	133,35	9,53	1
151252	Protection pour boîte à boutons suspendue - grande	50,80	1016,00	228,60	9,53	1



i  Consultez la fiche technique LOTO-98 sur bradyeurope.com/tds

Sac de consignation

Permet de sécuriser les prises électriques des appareils portables, les câbles de connecteurs pneumatiques, les crochets de grue, etc.

- Fabriqué en toile robuste avec lacet de serrage
- Capable d'être verrouillé fermé
- Imprimé avec le texte: LOCK OUT FOR SAFETY

Référence	Description	Hauteur (mm)	Longueur (mm)	Quantité
065780	Sac de consignation fabriqué en toile robuste avec lacets de serrage	-	457,20	1





Twist And Secure™ protections de sécurité pour boutons poussoirs et arrêts d'urgence

Ces dispositifs de protection de sécurité mis en place par rotation sont conçus pour empêcher temporairement l'accès aux commandes de marche/arrêt et d'arrêt d'urgence pour les équipements de commande des installations de production.

- Consignation rapide et pratique au point où elle est nécessaire
- Montage unique de la base de consignation de faible épaisseur et discrète
- Fournit une indication visuelle évidente de la consignation du bouton de commande de l'équipement, ainsi qu'une visibilité de l'état de consignation (marche/arrêt) des boutons d'arrêt d'urgence à travers la protection transparente
- Les bases standardisées permettent aux employés autorisés d'appliquer une protection supplémentaire à de nombreux boutons de commande

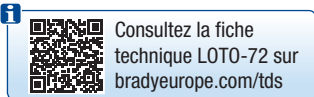

Kit complet

Référence	Description	Hauteur (mm)	Quantité
130819	Dispositif de condamnation de bouton (16 mm), rouge, avec couvercle haut	80,00	1
134018	Dispositif de condamnation de bouton (16 mm), rouge, avec couvercle standard	50,00	1
139794	Dispositif de condamnation de bouton (16 mm), transparent, avec couvercle haut	80,00	1
139793	Dispositif de condamnation de bouton (16 mm), transparent, avec couvercle standard	50,00	1
130820	Dispositif de condamnation de bouton (22 mm), rouge, avec couvercle standard	50,00	1
139795	Dispositif de condamnation de bouton (22 mm), transparent, avec couvercle standard	50,00	1
130821	Dispositif de condamnation de bouton (30 mm), rouge, avec couvercle standard	55,00	1
139796	Dispositif de condamnation de bouton (30 mm), transparent, avec couvercle standard	55,00	1

Kit sans couvercle de sécurité

Référence	Description	Quantité
130822	Base pour protections de sécurité pour boutons poussoirs et arrêts d'urgence (16 mm), petite taille, 5 pcs.	5
130823	Base pour protections de sécurité pour boutons poussoirs et arrêts d'urgence (22 mm), taille moyenne, 5 pcs.	5
130824	Base pour protections de sécurité pour boutons poussoirs et arrêts d'urgence (30 mm), grande taille, 5 pcs.	5

Fourni avec 5 étiquettes claires, 5 étiquettes rouges et 5 étiquettes jaunes

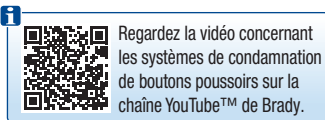

Systemes de condamnation pour boutons poussoirs

Protection contre le fonctionnement interdit ou l'activation accidentelle.

- Deux tailles permettent de s'adapter aux boutons de 30,5 mm conformément à la norme NEMA et aux boutons de 22,5 mm selon la norme CEI
- Protections pour arrêts d'urgence prévus pour une installation permanente sur des dispositifs d'arrêt d'urgence pousser/tirer ou par rotation ; la barre en métal durable bloque le bouton en position appuyée (OFF) lorsque l'anse du cadenas est insérée
- Les protections pour boutons poussoirs recouvrent complètement les boutons et empêchent l'accès à ces derniers.



Couvercles de sécurité d'arrêt d'urgence - CEI



Couvercles de sécurité d'arrêt d'urgence - NEMA



Couvercle de sécurité pour bouton poussoir - CEI



Protection pour bouton poussoir — NEMA

Référence	Description	Hauteur (mm)	Épaisseur (mm)	Type de bouton	Taille de bouton	Quantité
104603	Couvercle de sécurité pour bouton poussoir - CEI	58,40	34,10	IEC	-	1
104601	Couvercles de sécurité d'arrêt d'urgence - CEI	20,19	41,90	IEC	22,50	1
104600	Couvercles de sécurité d'arrêt d'urgence - NEMA	33,80	41,90	NEMA	30,50	1
104602	Protection pour bouton poussoir — NEMA	49,02	-	NEMA	-	1



i Les protections de sécurité pour boutons poussoirs fonctionnent comme un avertissement et un outil pour soutenir les procédures de verrouillage mais doivent aussi faire partie d'une procédure de verrouillage complète pour vous assurer qu'aucune énergie ne puisse être libérée accidentellement.

Systèmes de consignation des interrupteurs muraux

Les systèmes de consignation des interrupteurs muraux peuvent être utilisés avec la plupart des interrupteurs à montage mural.

- Facile à installer à l'aide des vis fournies
- Bloque l'interrupteur en position «ON» ou «OFF»
- Couleur haute visibilité
- Température d'utilisation entre -20 °C et 80 °C
- 1 cadenas peut être posé



Référence	Description	Matériau	Texte/Légende	Couleur	Largeur max. d'interrupteur (mm)	Quantité
065392	Système de consignation des interrupteurs muraux	Polypropylène	LOCKED ON / LOCKED OFF	Rouge	14,50	1

Appareils de blocage de fusibles

L'utilisation des dispositifs de couleur rouge extrêmement visibles en combinaison avec les étiquettes de consignation Brady garantit la conformité de l'installation à la norme OSHA en matière de consignation.

- Blocage des fusibles de 6 à 17,5 mm et des fusibles à lames



Référence	Description	Remarque/Détails	Couleur	Quantité
065690	Appareils de blocage de fusibles	fusibles 6,35 mm, 7,14 mm, 10,32 mm, 14,29 mm.	Rouge	6
065691	Appareils de blocage de fusibles	20,64 mm, 26,99 mm et fusibles à lames.	Rouge	6



Consultez la fiche technique LOTO-49 sur bradyeurope.com/tds

Capteurs CA

Le capteur CA a été désigné par le Comité électrotechnique d'OSHA comme instrument à utiliser par les responsables de la conformité OSHA pour identifier et répertorier les risques électriques des appareils de 50-1000 V.

- Léger et simple à utiliser
- 2 piles AAA 1,5 V sont incluses
- Homologation CAT IV et UL
- Non conforme à l'Union européenne



Référence	Description	Couleur	Quantité
065269	Capteur CA	Blanc sur Rouge	1

Dispositif de condamnation de connecteur d'alimentation BatteryBlock

Facile à utiliser et adapté à un large éventail de véhicules industriels, le dispositif de condamnation de connecteur d'alimentation BatteryBlock complète parfaitement votre kit d'outils de sécurité pour la maintenance.

- Le dispositif de condamnation de connecteur d'alimentation BatteryBlock peut être utilisé pour neutraliser l'alimentation de tous les véhicules alimentés par une batterie dotée de connecteurs de 175A ou 350A
- Le dispositif peut efficacement neutraliser la plupart des chariots élévateurs, gerbeurs, élévateurs à ciseaux, transpalettes et chariots motorisés
- Le dispositif de condamnation a été conçu en une seule pièce pour limiter la perte de pièces et faciliter davantage son utilisation.



Référence	Description	Épaisseur (mm)	Hauteur (mm)	Largeur (mm)	Diamètre max. de l'anse (mm)	Nombre max. de cadenas apposés	Informations supplémentaires	Quantité
150841	Dispositif de condamnation de connecteur d'alimentation BatteryBlock	63,50	66,62	79,00	7,87	2	À utiliser avec un connecteur de 175 A à 350 A.	1



Protections pour espaces confinés

Passez à la vitesse supérieure grâce aux protections pour espaces confinés qui garantissent la sécurité de votre équipe. Cette gamme complète de protections pour espaces confinés vous permet de couvrir les entrées des espaces confinés les plus courants.

- Fournissez une barrière physique et une identification des espaces confinés au lieu de panneaux et de rubans pouvant être manqués ou ignorés
- Limitez l'accès du personnel et évitez que tout déchet, débris ou animal n'y entre
- Bénéficiez d'une offre complète comprenant des protections verrouillables pour une sécurité accrue et des protections ventilées pour les zones présentant des gaz nocifs.

Code article	Texte/Légende	Diamètre (mm)	Type de fixation
Protections pleines verrouillables			
151045	Confined space. Enter by permit only.	1066,80	Sangle réglable
151046	Permit required. No unauthorized entry.	1066,80	Sangle réglable
151047	Confined space. Enter by permit only.	1168,40	Sangle réglable
151048	Permit required. No unauthorized entry.	1168,40	Sangle réglable
151049	Confined space. Enter by permit only.	1320,80	Sangle réglable
151050	Permit required. No unauthorized entry.	1320,80	Sangle réglable
151051	Confined space. Enter by permit only.	1447,80	Sangle réglable
151052	Permit required. No unauthorized entry.	1447,80	Sangle réglable



Code article	Texte/Légende	Diamètre (mm)	Type de fixation
Protections ventilées verrouillables			
151053	Confined space. Enter by permit only.	1066,80	Sangle réglable
151054	Permit required. No unauthorized entry.	1066,80	Sangle réglable
151055	Confined space. Enter by permit only.	1168,40	Sangle réglable
151056	Permit required. No unauthorized entry.	1168,40	Sangle réglable
151057	Confined space. Enter by permit only.	1320,80	Sangle réglable
151058	Permit required. No unauthorized entry.	1320,80	Sangle réglable
151059	Confined space. Enter by permit only.	1447,80	Sangle réglable
151060	Permit required. No unauthorized entry.	1447,80	Sangle réglable



Code article	Texte/Légende	Diamètre (mm)	Type de fixation
Protection en maille rouge verrouillable			
151079	Confined space. Enter by permit only.	889,00	Sangle réglable
151080	Permit required. No unauthorized entry.	889,00	Sangle réglable
151081	Confined space. Enter by permit only.	1041,40	Sangle réglable
151082	Permit required. No unauthorized entry.	1041,40	Sangle réglable
151083	Confined space. Enter by permit only.	1244,60	Sangle réglable
151084	Permit required. No unauthorized entry.	1244,60	Sangle réglable
151085	Confined space. Enter by permit only.	1473,20	Sangle réglable
151086	Permit required. No unauthorized entry.	1473,20	Sangle réglable



Code article	Texte/Légende	Diamètre (mm)	Type de fixation
Protections élastiques non verrouillables			
151061	Confined space. Enter by permit only.	965,20	Élastique
151062	Permit required. No unauthorized entry.	965,20	Élastique
151063	Confined space. Enter by permit only.	1092,20	Élastique
151064	Permit required. No unauthorized entry.	1092,20	Élastique
151065	Confined space. Enter by permit only.	1346,20	Élastique
151066	Permit required. No unauthorized entry.	1346,20	Élastique
151067	Confined space. Enter by permit only.	1498,60	Élastique
151068	Permit required. No unauthorized entry.	1498,60	Élastique



Code article	Texte/Légende	Diamètre (mm)	Type de fixation
Protections magnétiques non verrouillables			
151069	Confined space. Enter by permit only.	635,00	Magnétique
151070	Permit required. No unauthorized entry.	635,00	Magnétique
151071	Confined space. Enter by permit only.	838,20	Magnétique
151072	Permit required. No unauthorized entry.	838,20	Magnétique
151073	Confined space. Enter by permit only.	990,60	Magnétique
151074	Permit required. No unauthorized entry.	990,60	Magnétique
151075	Confined space. Enter by permit only.	1143,00	Magnétique
151076	Permit required. No unauthorized entry.	1143,00	Magnétique
151077	Confined space. Enter by permit only.	1397,00	Magnétique
151078	Permit required. No unauthorized entry.	1397,00	Magnétique



Code article	Texte/Légende	Dimensions	Type de fixation
Jupes de protection verrouillables			
151095	Confined space. Enter by permit only.	609.60 mm W x 609.60 mm H	Sangle réglable
151096	Permit required. No unauthorized entry.	609.60 mm W x 609.60 mm H	Sangle réglable
151097	Confined space. Enter by permit only.	1016.00 mm W x 1016.00 mm H	Sangle réglable
151098	Permit required. No unauthorized entry.	1016.00 mm W x 1016.00 mm H	Sangle réglable
151099	Confined space. Enter by permit only.	1219.20 mm W x 1219.20 mm H	Sangle réglable
151100	Permit required. No unauthorized entry.	1219.20 mm W x 1219.20 mm H	Sangle réglable
151101	Confined space. Enter by permit only.	1270.00 mm W x 1270.00 mm H	Sangle réglable
151102	Permit required. No unauthorized entry.	1270.00 mm W x 1270.00 mm H	Sangle réglable



Code article	Texte/Légende	Dimensions	Type de fixation
Kit de jupes de protection verrouillables			
151087	Confined space. Enter by permit only.	609.60 mm H	Sangle réglable
151088	Permit required. No unauthorized entry.	609.60 mm H	Sangle réglable
151089	Confined space. Enter by permit only.	1016.00 mm H	Sangle réglable
151090	Permit required. No unauthorized entry.	1016.00 mm H	Sangle réglable
151091	Confined space. Enter by permit only.	1219.20 mm H	Sangle réglable
151092	Permit required. No unauthorized entry.	1219.20 mm H	Sangle réglable
151093	Confined space. Enter by permit only.	1270.00 mm H	Sangle réglable
151094	Permit required. No unauthorized entry.	1270.00 mm H	Sangle réglable



Code article	Texte/Légende	Dimensions	Type de fixation
Kit de sangles à cliquet verrouillables			
151103	-	50.80 mm W x 7.92 m L	Sangle réglable
151104	-	50.80 mm W x 15.24 m L	Sangle réglable
151105	-	50.80 mm W x 19.81 m L	Sangle réglable
151106	-	50.80 mm W x 24.38 m L	Sangle réglable





Mâchoires, kits, sacs, stations, étiquettes et imprimantes

Mâchoires

- 64 Mâchoire de sécurité
- 64 Mâchoire de sécurité en acier inoxydable
- 64 Condamnation Stubby
- 64 Condamnation économique
- 65 Mâchoire de consignation en nylon
- 65 Condamnation de sécurité à double niveau
- 65 Mâchoire de consignation diélectrique
- 66 Mâchoire de condamnation de sécurité étiquetée
- 66 Mâchoire de condamnation de groupe étiquetée
- 66 Mâchoire de condamnation de sécurité vierge
- 66 Système de condamnation en acier renforcé

Kits de consignation

- 59 Kit de condamnation "Excellence" : votre solution tout-en-un
- 60 Kit de condamnation des sources d'énergie électrique
- 68 Kit de condamnation électrique
- 61 Kit de condamnation des sources d'énergie électrique et de vannes
- 69 Kit de condamnation de vannes
- 70 Petit kit de consignation réglable
- 70 Kit d'introduction à la consignation
- 70 Kit de condamnation de vannes à volant
- 71 Kit miniature de démarrage de la condamnation
- 71 Kit personnel de cadenas
- 72 Sac commercial de consignation

Pochettes et sacoches de consignation

- 72 Sacoches de consignation
- 73 Sac-ceinturon personnel
- 73 Sac-ceinturon de consignation
- 73 Grande pochette de consignation
- 73 Grand sac de consignation bleu et noir
- 73 Boîte à outils de consignation

Stations et panneaux de consignation

- 74 Station de consignation de qualité industrielle
- 74 Panneaux de consignation
- 74 Stations de consignation réglables
- 75 Panneaux à outils de condamnation/consignation avec empreinte

Étiquettes de consignation (Tagout)

- 76 Étiquettes de condamnation
- 77 Étiquettes de sécurité Brady
- 77 Étiquettes non adhésives miniatures
- 77 Étiquettes personnalisées
- 78 Étiquettes non adhésives pour processus
- 79 Étiquettes photo
- 79 Étiquettes d'avertissement des risques associés à la machine
- 79 Étiquettes de sécurité non adhésives RipTag™ en rouleau
- 79 Étiquettes de condamnation non adhésives réinscriptibles
- 80 Étiquettes en deux parties, perforées
- 80 Étiquettes non adhésives miniatures
- 80 Étiquettes Laminat™
- 80 Étiquettes vierges pour les services publics
- 81 Support d'étiquette
- 81 Station d'étiquettes de sécurité
- 81 Panneaux magnétiques
- 81 Minuteur d'inspection Brady
- 81 Attaches colorées en nylon
- 82 Étiquettes de sources d'énergie
- 83 Imprimantes d'étiquettes et de panneaux Brady



Mâchoire de sécurité

Permet à six employés de condamner une seule source d'énergie !

- Acier haute résistance revêtu de vinyle
- 6 cadenas peuvent être posés
- Diamètre des trous pour cadenas : 11 mm
- Dimensions du bord du crochet : 2 mm × 6 mm



Référence	Couleur	Largeur de l'anse (mm)	Diamètre max. de l'anse (mm)	Hauteur min. de l'anse (mm)	Informations supplémentaires	Quantité
805840	Rouge	25,00	9,50	20,00	-	12
805842	Jaune	25,00	9,50	20,00	-	12
805841	Rouge	38,00	9,50	20,00	-	12
805843	Jaune	38,00	9,50	20,00	-	12
105718	Rouge	25,00	9,50	20,00	Espaces de verrouillage inviolables qui empêchent l'ouverture non autorisée.	1
105719	Rouge	38,00	9,50	20,00	Espaces de verrouillage inviolables qui empêchent l'ouverture non autorisée.	1



Pour les mâchoires de consignation avec anse, reportez-vous à la fiche technique LOTO-64 sur la page bradyeurope.com/tds.



Pour les autres mâchoires de consignation, reportez-vous à la fiche technique LOTO-66 sur la page bradyeurope.com/tds.



Mâchoire de sécurité en acier inoxydable

Conçue pour assurer un verrouillage anti-intrusion maximal

- Fabriquée en acier inoxydable (marine grade - 316)
- Ciseaux avec une mâchoire de 28 mm de diamètre
- Petite manille pour trous de 4 mm
- 6 cadenas peuvent être posés

Référence	Couleur	Diamètre max. de l'anse (mm)	Informations supplémentaires	Quantité
852440	Argent	10,00	Diamètre de mâchoire de 28 mm	1



Condamnation Stubby

Permet de verrouiller de petits boîtiers d'interrupteur comme des unités de commande de grande taille à l'aide d'un seul dispositif; inutile d'utiliser plusieurs mâchoires de différentes tailles!

- Tailles de la mâchoire deux-en-un: 31,75 × 44,45 et diamètre 19 mm
- A utiliser dans les applications de consignation présentant différentes tailles
- 6 cadenas peuvent être posés

Référence	Couleur	Diamètre max. de l'anse (mm)	Hauteur min. de l'anse (mm)	Quantité
236919	Rouge	10,00	20,00	1



Condamnation économique

- Utilisation sur des fusibles ou des boîtiers d'interrupteur
- Fabriqué en acier robuste
- Diamètre de l'anse de la mâchoire: 25,4 mm
- 6 cadenas peuvent être posés

Référence	Couleur	Diamètre max. de l'anse (mm)	Hauteur min. de l'anse (mm)	Quantité
236920	Rouge	10,00	20,00	1

Mâchoire de consignation en nylon

Verrouille tous les équipements de manière sûre et efficace.

- Les mâchoires en nylon diélectriques peuvent contenir jusqu'à 6 cadenas
- Son petit poids de 30 g offre une résistance jusqu'à 450 kg
- La anse de mâchoire s'adapte à un orifice de minimum 7 mm de diamètre

Référence	Couleur	Diamètre max. de l'anse (mm)	Hauteur min. de l'anse (mm)	Quantité
236916*	Orange	9,00	20,00	1

*Ce produit est conforme à la directive ATEX sur les équipements.



Consultez la fiche technique LOTO-35 sur bradyeurope.com/tds



Condamnation de sécurité à double niveau

Spécialement conçu pour permettre le retrait de cadenas personnels, ce dispositif de condamnation peut accueillir un cadenas de supervision (6 trous) ou deux cadenas (12 trous) qui, une fois verrouillés, garantissent l'isolation électrique de la machine.

- L'accès sécurisé aux mâchoires et le système de verrouillage à l'épreuve de toute effraction ajoutent un deuxième niveau de sécurité
- Fabriqué en acier inoxydable marin (316)
- Ce dispositif de condamnation est équipé d'une anse de 5,00 mm adaptée à la majorité des tableaux de distribution, des armoires électriques et des panneaux d'appareillages de connexion
- Disponible en 6 trous pour 1 cadenas de supervision ou 12 trous pour deux cadenas de supervision

Référence	Description	Couleur	Largeur de l'anse (mm)	Quantité
873384	Condamnation de sécurité à double niveau 12 trous	Rouge	35,00	1
852439	Condamnation de sécurité à double niveau 6 trous	Rouge	35,00	1

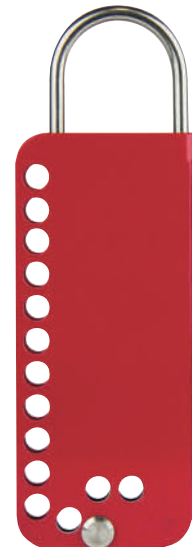

Mâchoire de consignation diélectrique

Offre une flexibilité et une résistance exceptionnelles au craquement et à la plupart des produits chimiques et présente d'excellentes propriétés diélectriques!

- Fabriquée en résine plastique rouge, robuste et rigide
- Fonctionnement à basses températures, excellente résistance à la chaleur
- L'anse de mâchoire s'adapte à un orifice de minimum 10 mm de diamètre

Référence	Description	Couleur	Diamètre de l'anse (mm)	Diamètre max. de l'anse (mm)	Hauteur min. de l'anse (mm)	Quantité
045582	Mâchoire de consignation diélectrique	Rouge	6,10	9,00	20,00	1



Mâchoire de condamnation de sécurité étiquetée

Système combiné de consignation: un seul dispositif pour des performances multifonctionnelles!

- Un seul employé peut verrouiller et réparer un équipement et jusqu'à 5 employés supplémentaires peuvent fixer leurs cadenas et étiquettes
- Robuste alliage en aluminium anodisé 5052
- Surface inscriptible au crayon, stylo ou marqueur permanent
- Les textes écrits au moyen de crayons et de stylos peuvent être effacés.



Référence	Texte/Légende	Couleur	Diamètre max. de l'anse (mm)	Hauteur min. de l'anse (mm)	Hauteur (mm)	Largeur (mm)	Epaisseur (mm)	Quantité
265390	DO NOT OPERATE	Rouge	8,00	20,00	184,10	76,20	4,70	5
265391	NICHT SCHALTEN	Rouge	8,00	20,00	184,10	76,20	4,70	5
265392	NIET BEDIENEN	Rouge	8,00	20,00	184,10	76,20	4,70	5
265393	NE PAS FAIRE FONCTIONNER	Rouge	8,00	20,00	184,10	76,20	4,70	5
811106	NO PONER EN FUNCIONAMIENTO	Rouge	8,00	20,00	184,10	76,20	4,70	5

Mâchoire de condamnation de groupe étiquetée

Garantissez la sécurité de vos employés en fournissant des mâchoires de condamnation étiquetées pour toutes les applications de consignation de groupe.



- Fabriquée en alliage aluminium anodisé robuste de type 5052
- Inclut des languettes de verrouillage inviolables
- Surface de l'étiquette inscriptible au crayon, stylo ou marqueur
- Le marquage au stylo et au crayon peut facilement être effacé, ce qui permet une utilisation répétée
- Un kit avec une mâchoire de chaque couleur est disponible
- Légende sur la face avant: DANGER DO NOT OPERATE
- Orifices de condamnation de 8 mm
- 6 cadenas peuvent être posés

Référence	Couleur	Hauteur (mm)	Largeur (mm)	Epaisseur (mm)	Quantité
DANGER This energy source has been LOCKED OUT.					
065960	Rouge	180,00	76,00	5,00	5
065961	Argent	180,00	76,00	5,00	5
065962	Bleu	180,00	76,00	5,00	5
065963	Vert	180,00	76,00	5,00	5
065964	Or	180,00	76,00	5,00	5
065967	1 unité de chaque couleur : rouge, argent, bleu, vert et or	180,00	76,00	5,00	5

Référence	Couleur	Hauteur (mm)	Largeur (mm)	Epaisseur (mm)	Quantité
DANGER Only the individual(s) who have signed below may remove this lock/tag.					
065970	Rouge	180,00	76,00	5,00	5
065971	Argent	180,00	76,00	5,00	5
065972	Bleu	180,00	76,00	5,00	5
065973	Vert	180,00	76,00	5,00	5
065974	Or	180,00	76,00	5,00	5
065975	1 unité de chaque couleur : rouge, argent, bleu, vert et or	180,00	76,00	5,00	5



Mâchoire de condamnation de sécurité vierge

- Fabriquée en aluminium
- Disponible en plusieurs couleurs
- 6 cadenas peuvent être posés

N'oubliez pas que vous pouvez facilement personnaliser les mâchoires vierges avec des étiquettes Brady.

Référence	Couleur	Diamètre max. de l'anse (mm)	Hauteur min. de l'anse (mm)	Hauteur (mm)	Largeur (mm)	Epaisseur (mm)	Quantité
225196	Argent	8,00	20,00	184,10	76,20	4,70	5
225198	Vert	8,00	20,00	184,10	76,20	4,70	5
265399	Rouge	8,00	20,00	184,10	76,20	4,70	5



Système de condamnation en acier renforcé

Conception inviolable qui protège l'équipement contre le vandalisme

- Il est impossible de démonter le robuste boulon en acier en forme de U une fois qu'un cadenas est verrouillé
- Peut recevoir jusqu'à 3 cadenas
- Le diamètre intérieur du boulon en U est de 25,4 mm

Référence	Description	Diamètre max. de l'anse (mm)	Hauteur min. de l'anse (mm)	Quantité
230000	Mâchoire en acier renforcé + chaîne de 150 mm	9,00	20,00	1
236918	Mâchoire en acier renforcé	9,00	20,00	1



Consultez la fiche technique LOTO-69 sur bradyeurope.com/tds



Brady présente une gamme de kits de consignation richement dotés. Les kits de consignation sont conçus pour permettre d'établir un système de consignation efficace et sûr. Ils garantissent également le respect des procédures en matière de condamnation de l'entreprise, mais aussi des normes de santé et de sécurité. La gamme se compose de plusieurs kits de consignation différents, conçus chacun pour répondre à des besoins spécifiques.

N'oubliez pas : un système de consignation efficace permet de gagner du temps, d'économiser de l'argent et peut sauver des vies !

Kit de condamnation "Excellence" : votre solution tout-en-un

Ceci est notre kit de condamnation le plus complet. Il comprend une vaste sélection de systèmes de verrouillage mécaniques et électriques, d'étiquettes et de mâchoires de sécurité; Il contient tout ce dont une grande entreprise a besoin pour son programme de consignation.



Référence	Description	Quantité
806192	Kit de verrouillage haut de gamme	1

Contenu

Référence	Description	Quantité
833918	Vidéo Condamnation/Consignation - Formation aux bonnes pratiques internationales	1
050899	Grand système universel de condamnation de vannes	1
065403	Grand bras de blocage	1
051395	Attache de câble avec câble gainé de 2,44 mètres. Diamètre de câble de 3,25 mm.	1
064057	Système réglable de condamnation de vanne à volant	1
050943	Système universel de condamnation par câble avec câble en métal revêtu de vinyle de 2,44 m	1
065675	Dispositifs de condamnation pour les prises de courant — Grande taille	1
256960	Système de condamnation de vanne papillon	1
046139	Système de consignation de bouteilles cylindriques	1
045629	Système de condamnation pour bouteille de gaz	1
050940	Mini système de consignation par câble avec câble en acier	1
065396	Système de consignation de disjoncteur sans trou - Dispositif de 277 V	1
065397	Système de consignation de disjoncteur sans trou - Dispositif de 480-600 V	1
090891	Kit de consignation de disjoncteur 480-600 V*	1
149433	Systèmes miniatures de consignation de disjoncteurs - Brochage sortie large (ABB MS325)	1
149514	Système de condamnation/consignation de disjoncteur miniature universel	1
805853	Kit de démo de systèmes miniatures de consignation de disjoncteurs	1

Référence	Description	Quantité
805814	Système de consignation économique pour disjoncteur multipolaire	1
236916	Mâchoire de consignation en nylon	1
051339	Cadenas de sécurité — standard	6
805840	Mâchoires de sécurité multiples	12
099162	Grand sac de consignation bleu et noir	1
256202	Etiquette: "Ne pas mettre en marche" 75 x 160 mm	10
050979	Grande pochette de consignation	1
051172	Sac-ceinturon de consignation	1
087052	Marqueur permanent	1

Produits Personnalisés

Vous êtes intéressé par des kits personnalisés adaptés à vos besoins ? Contactez votre distributeur Brady ou notre service client.

Kit de condamnation des sources d'énergie électrique

Nos kit de condamnation des risques électriques vous fournissent l'équipement de base permettant de condamner les disjoncteurs, les prises électriques, les interrupteurs muraux et les fusibles.



Référence	Description	Quantité
806188	Kit de condamnation des sources d'énergie électrique	1

Contenu

Référence	Description	Quantité
066321	Système universel de condamnation de disjoncteur multipolaire	1
065396	Système de consignation de disjoncteur sans trou - Dispositif de 277 V	1
065404	Plaquettes supplémentaires pour la consignation 120/277 V	6
065397	Système de consignation de disjoncteur sans trou - Dispositif de 480-600 V	1
065406	Plaquettes supplémentaires pour la consignation 480/600V	6
149433	Systèmes miniatures de consignation de disjoncteurs - Brochage sortie large (ABB MS325)	1
149514	Système de condamnation/consignation de disjoncteur miniature universel	1
805853	Kit de démo de systèmes miniatures de consignation de disjoncteurs	1
051339	Cadenas de sécurité — standard	2
236916	Mâchoire de consignation en nylon	1
045582	Mâchoire de consignation diélectrique	1
050979	Grande pochette de consignation	1
256203	Étiquette: "Ne pas mettre en marche" 75 x 160 mm	10
087052	Marqueur permanent	1

Kit de condamnation électrique

Dispositifs de condamnation de disjoncteur les plus prisés du marché, permettant de condamner une vaste gamme de disjoncteurs



Contenu:

- 1 x 090847 - Brochage par l'extérieur standard (PIS) pour système miniature de consignation de disjoncteur,
- 1 x 090844 - Brochage par l'intérieur standard (POS) pour système miniature de consignation de disjoncteur,
- 1 x 090850 - Brochage par l'intérieur large (POW) pour système miniature de consignation de disjoncteur,
- 1 x 090853 - Tie bar (TBLO) pour système miniature de consignation de disjoncteur,
- 1 x 149433 - Système miniature de consignation de disjoncteurs - Brochage sortie large (ABB MS325),
- 1 x 149514 - Système de condamnation/consignation de disjoncteur miniature universel,
- 1 x 065396 - Disjoncteur sans trou 277 V,
- 1 x 065397 - Disjoncteur sans trou 480-600 V,
- 1 x 800112 - Dispositif de condamnation par câble,
- 1 x 236916 - Mâchoire de consignation en nylon,
- 1 x 050979 - Grande pochette de consignation,
- 1 x 087052 - Stylo

- Le kit de base peut être associé à tous les lots de cadenas dont vous disposez déjà ou que vous souhaitez commander (rendant possible le suivi de toutes les clés)
- Le kit existe également avec 2 cadenas tout nylon, idéaux pour les applications électriques, à utiliser avec ces dispositifs de condamnation
- A titre de bonne pratique, nous recommandons de toujours placer une étiquette non adhésive lors de l'installation d'un dispositif de condamnation pour prévenir les autres collaborateurs. De nouvelles étiquettes non adhésives miniatures ont été développées pour cette application (dimensions : 100 x 25 mm, 50 étiquettes non adhésives/boîte).
- Étiquettes non adhésives miniatures disponibles dans 9 langues.

Code article	Description
Kit de base	
196217	Kit de condamnation électrique
Kit avec cadenas	
196227	Kit de condamnation électrique + cadenas
Kit avec étiquettes	
196221	Kit de condamnation électrique + étiquette non adhésive DE
196218	Kit de condamnation électrique + étiquette non adhésive EN
196224	Kit de condamnation électrique + étiquette non adhésive ES
196219	Kit de condamnation électrique + étiquette non adhésive FR
196223	Kit de condamnation électrique + étiquette non adhésive HU
196222	Kit de condamnation électrique + étiquette non adhésive IT
196220	Kit de condamnation électrique + étiquette non adhésive NL
196225	Kit de condamnation électrique + étiquette non adhésive RO
196226	Kit de condamnation électrique + étiquette non adhésive TK
Kit avec cadenas et étiquettes	
196231	Kit de condamnation électrique + cadenas et étiquette non adhésive DE
196228	Kit de condamnation électrique + cadenas et étiquette non adhésive EN
196234	Kit de condamnation électrique + cadenas et étiquette non adhésive ES
196229	Kit de condamnation électrique + cadenas et étiquette non adhésive FR
196233	Kit de condamnation électrique + cadenas et étiquette non adhésive HU
196232	Kit de condamnation électrique + cadenas et étiquette non adhésive IT
196230	Kit de condamnation électrique + cadenas et étiquette non adhésive NL
196235	Kit de condamnation électrique + cadenas et étiquette non adhésive RO
196236	Kit de condamnation électrique + cadenas et étiquette non adhésive TK

Kit de condamnation des sources d'énergie électrique et de vannes

Notre kit de consignation combiné vous offre tout ce dont vous avez besoin pour condamner les points de contrôle mécanique et électrique les plus courants.

Référence	Description	Quantité
806186	Kit de condamnation des sources d'énergie électrique et de vannes	1

Contenu

Référence	Description	Quantité
050899	Grand système universel de condamnation de vannes	1
065403	Grand bras de blocage	1
051395	Attache de câble avec câble gainé de 2,44 mètres. Diamètre de câble de 3,25 mm.	1
064057	Système réglable de condamnation de vanne à volant	1
050943	Système universel de condamnation par câble avec câble en métal revêtu de vinyle de 2,44 m	1
065675	Dispositifs de condamnation pour les prises de courant — Grande taille	1
065396	Système de consignation de disjoncteur sans trou - Dispositif de 277 V	1
065397	Système de consignation de disjoncteur sans trou - Dispositif de 480-600 V	1
090891	Kit de consignation de disjoncteur 480-600 V	1
805853	Kit de démo de systèmes miniatures de consignation de disjoncteurs	1
236916	Mâchoire de consignation en nylon	1
051339	Cadenas de sécurité — standard	6
805840	Mâchoires de sécurité multiples	12
099162	Grand sac de consignation bleu et noir	1
256202	Etiquette: "Ne pas mettre en marche" 75 x 160 mm	10
087052	Marqueur permanent	1



Kit de condamnation de vannes

Référence	Description	Quantité
806187	Kit de condamnation de vannes	1

Contenu

Référence	Description	Quantité
050899	Grand système universel de condamnation de vannes	1
065403	Grand bras de blocage	1
051395	Attache de câble avec câble gainé de 2,44 mètres. Diamètre de câble de 3,25 mm.	1
064057	Système réglable de condamnation de vanne à volant	1
050943	Système universel de condamnation par câble avec câble en métal revêtu de vinyle de 2,44 m	1
051339	Cadenas de sécurité — standard	6
805840	Mâchoires de sécurité multiples	12
256202	Etiquette: "Ne pas mettre en marche" 75 x 160 mm	10
806200	Sacoche de consignation	1
087052	Marqueur permanent	1





Petit kit de consignation réglable

Notre kit de condamnation de vanne vous offre tout ce dont vous avez besoin pour condamner les vannes à volant, les vannes à boisseau sphérique, les vannes papillon et les autres vannes.

Référence	Description	Quantité
806189	Petit kit de consignation réglable	1

Contenu

Code article	Description	Quantité
064057	Système réglable de condamnation de vanne à volant	1
050943	Système universel de condamnation par câble avec câble en métal revêtu de vinyle de 2,44 m	1
051339	Cadenas de sécurité — standard	2
805840	Mâchoires de sécurité multiples	2
050924	Petit système universel de condamnation de vanne	1
065402	Petit bras de blocage	1
256202	Étiquette: "Ne pas mettre en marche" 75 x 160 mm	10
050979	Grande pochette de consignation	1
087052	Marqueur permanent	1



Kit d'introduction à la consignation

Notre kit d'introduction à la consignation vous offre tout ce dont vous avez besoin pour mettre en place la plupart de nos systèmes de consignation des risques mécaniques.

Référence	Description	Quantité
806190	Kit d'introduction à la consignation	1

Contenu

Code article	Description	Quantité
050924	Petit système universel de condamnation de vanne	1
065402	Petit bras de blocage	1
051395	Attache de câble avec câble gainé de 2,44 mètres. Diamètre de câble de 3,25 mm.	1
050943	Système universel de condamnation par câble avec câble en métal revêtu de vinyle de 2,44 m	1
051339	Cadenas de sécurité — standard	2
050979	Grande pochette de consignation	1
256184	Étiquette: "Étiquettes de condamnation - Vierge" 75 x 160 mm	10
087052	Marqueur permanent	1



Kit de condamnation de vannes à volant

Notre kit de condamnation de vannes à volant inclut cinq tailles de système de condamnation de vanne à volant dans une sacoche rouge pratique doté d'une bandoulière.

Référence	Description	Quantité
806191	Kit de condamnation de vannes à volant	1

Contenu

Référence	Description	Quantité
065560	Système de condamnation de vannes à volant - 25-64 mm - rouge	1
065561	Système de condamnation de vannes à volant - 64-127 mm - rouge	1
065562	Système de condamnation de vannes à volant - 127-165 mm - rouge	1
065563	Système de condamnation de vannes à volant - 165-254 mm - rouge	1
065564	Système de condamnation de vannes à volant - 254-330 mm - rouge	1
051339	Cadenas de sécurité - standard	6
256202	Tag: "Ne pas mettre en marche" 75 x 160 mm	10
806200	Sacoche de consignation	1
087052	Marqueur permanent	1

Kits poignée porte-cadenas et étiquettes

La poignée porte-cadenas et étiquettes peut accueillir 12 cadenas de sécurité, ainsi que des mâchoires de consignation et des étiquettes de procédure de condamnation/consignation.

Caractéristiques des kits :

- Une poignée rouge (avec 2 mousquetons de petite taille et un de grande taille, un porte-clés à ressort hélicoïdal, des étiquettes (anglais, espagnol et français) et 3 étiquettes de procédure de condamnation/consignation (en anglais seulement))
- 2 mâchoires de sécurité
- 12 cadenas de sécurité avec différentes options de clés disponibles :
 - 6 cadenas rouges et 6 cadenas jaunes à clés identiques
 - 3 cadenas à clés identiques de chaque couleur (rouge, jaune, bleu et vert)
 - 12 cadenas rouges à clés différentes



Référence	Description	Largeur (mm)	Hauteur (mm)	Quantité
148867	Poignée porte-cadenas et étiquettes avec 12 cadenas de sécurité à clés différentes	190,50	133,35	1 Kit
148864	Poignée porte-cadenas et étiquettes avec 2 jeux de 6 cadenas de sécurité à clés identiques	190,50	133,35	1 Kit
148869	Poignée porte-cadenas et étiquettes avec 4 jeux de 3 cadenas de sécurité à clés identiques	190,50	133,35	1 Kit

Vannes à volants

Lot de taille polyvalente adapté aux vannes à volant de 25 mm à 330 mm

Référence	Description	Couleur	Quantité
196213	Lot de systèmes de condamnation de vannes à volant — Bleu	Bleu	5
196214	Lot de systèmes de condamnation de vannes à volant — Jaune	Jaune	5
196212	Lot de systèmes de condamnation de vannes à volant — Rouge	Rouge	5
196216	Lot de systèmes de condamnation de vannes à volant — Transparent	Transparent	5
196215	Lot de systèmes de condamnation de vannes à volant — Vert	Vert	5

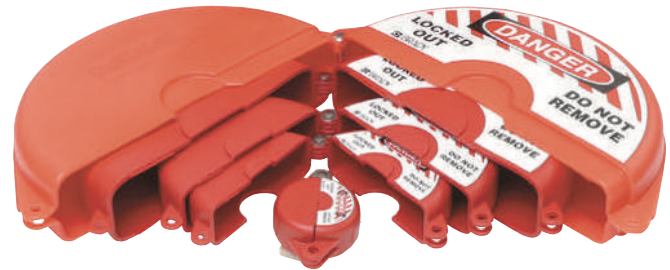

Kit miniature de démarrage de la condamnation

Un kit économique vous permettant de condamner toute une variété d'équipements.

Référence	Description	Quantité
805856	Kit miniature de démarrage de la condamnation	1

Contenu

Référence	Description	Quantité
805840	Mâchoire de sécurité multiples — 25 mm — rouge	1
805842	Mâchoire de sécurité — 25 mm — jaune	1
805841	Mâchoire de sécurité — 38 mm — rouge	1
805843	Mâchoire de sécurité — 38 mm — jaune	1
051339	Cadenas de sécurité — 38 mm — 1 de chaque couleur	6
236916	Mâchoire de consignation en nylon	1



Kit personnel de cadenas

Un moyen astucieux de transporter cadenas (2 dans chaque kit), mâchoires et clés dans une pochette pratique.

- Avec sa face transparente, la pochette facilite l'identification
- Très résistant, le porte-clés rétractable est équipé d'une corde en Kevlar et d'une fixation par anneau fendu. Il peut s'allonger jusqu'à 1200 mm
- Grâce à son agrafe, il peut être attaché à la pochette ou utilisé de manière indépendante

Référence	Description	Quantité
873872	Kit personnel de cadenas	1

Contenu

Référence	Description	Quantité
873871	Pochette personnelle s'accrochant à la ceinture (pochette uniquement)	1
874074	Porte-clés rétractable résistant	1
805840	Mâchoire de sécurité multiples — 25 mm — rouge	1
051339	Cadenas de sécurité — 38 mm — rouge	2





Sac commercial de consignation

Le sac commercial de consignation est muni de plusieurs poches pour ranger et récupérer facilement tous vos produits de consignation.

- Les grandes poches forment des compartiments très pratiques pour ranger les systèmes de condamnation de vannes de grande taille, les dispositifs de consignation universels ainsi que d'autres produits aux dimensions similaires.
- Le sac commercial de consignation s'accompagne d'un petit sac fourni gratuitement et réservé au rangement des accessoires et des petits appareils. Tous les cadenas, clés, mâchoires ou disjoncteurs trouveront leur place dans ce petit sac. Dès l'ouverture du sac, vous en visualisez immédiatement l'ensemble du contenu.
- Ce petit sac s'imbrique parfaitement dans l'une des poches du grand sac et peut être utilisé seul ou en combinaison avec le sac commercial de consignation.

Référence	Description	Hauteur (mm)	Largeur (mm)	Épaisseur (mm)	Quantité
830931	Sac commercial LOTO — Grand format sans contenu	330,00	450,00	200,00	1
830932	Sac commercial LOTO — Grand format avec contenu	330,00	450,00	200,00	1
830933	Sac commercial LOTO — Petit format sans contenu	320,00	420,00	45,00	1
830934	Sac commercial LOTO — Petit format avec contenu	320,00	420,00	45,00	1
830935	Sac commercial LOTO — Kit complet avec contenu	330,00	450,00	200,00	1

*Kit complet avec contenu = grand format avec contenu + petit format avec contenu



Veuillez noter que les sacs vendus avec contenu comportent 1 unité de chaque pièce référencée ci-après. Des pièces de rechange pourront être obtenues uniquement sur commande des kits de produits standard. Les références indiquées dans le présent document correspondent aux références standard figurant sur la liste de prix.



Grand sac avec contenu

Référence	Description
051395	Attache de câble avec câble gainé de 2,44 mètres. Diamètre de câble de 3,25 mm.
065403	Grand bras de blocage
050899	Grand système universel de condamnation de vannes
050940	Mini système de consignation par câble avec câble en acier
225206	Outil de montage
225340	Système de condamnation de vanne à boisseau sphérique diélectrique
225203	Système de condamnation par câble Pro-Lock + câble de 1,5 m
800110	Système de condamnation Prinzing de vannes à boisseau sphérique
065562	Systèmes de condamnation de vannes à volant Brady
050943	Système universel de condamnation par câble avec câble en métal revêtu de vinyle de 2,44 m

Petit sac avec contenu

Référence	Description
813594	Cadenas de sécurité avec anse en nylon
814116	Cadenas de sécurité — compacts
814126	Cadenas de sécurité — compacts
814136	Cadenas de sécurité — compacts
814146	Cadenas de sécurité — compacts
051339	Cadenas de sécurité — standard
814097	Cadenas en acier laminé avec retenue de clé
814073	Cadenas en aluminium avec anse en aluminium
051354	Cadenas en laiton
265549	Consignation : Etiquettes d'avertissement
065329	Dispositif de consignation pour disjoncteur 480 - 600 V grand format
241719	Étiquettes de sécurité Brady
090891	Kit de consignation de disjoncteur 480-600 V*
236916	Mâchoire de consignation en nylon
805840	Mâchoires de sécurité multiples
236919	Moraillon de consignation court
065404	Plaquettes supplémentaires pour la consignation 120/277 V
149514	Système de condamnation/consignation de disjoncteur miniature universel
065396	Système de consignation de disjoncteur sans trou - Dispositif de 277 V
090847	Systèmes miniatures de consignation de disjoncteurs - Brochage par l'extérieur standard
090850	Systèmes miniatures de consignation de disjoncteurs - Brochage sortie large
149433	Systèmes miniatures de consignation de disjoncteurs - Brochage sortie large (ABB MS325)
090844	Systèmes miniatures de consignation de disjoncteurs - Brochage sortie standard
090853	Systèmes miniatures de consignation de disjoncteurs - Tie-bar
066321	Système universel de condamnation de disjoncteur multipolaire



Sacoche de consignation

- Fabriqué en nylon Cordura rouge 1 000 deniers avec une bandoulière de 95 cm
- Inclut une poche avant verrouillable et deux pochettes latérales en filet

Référence	Description	Hauteur (mm)	Largeur (mm)	Épaisseur (mm)	Quantité
806200	Sacoche de consignation	355,00	380,00	100,00	1

Sac-ceinturon personnel

Un moyen astucieux de transporter cadenas, mâchoires et clés dans une pochette pratique. Cette pochette est fournie vide afin de vous laisser le choix du contenu.

- Avec sa face transparente, la pochette facilite l'identification du travailleur à qui elle appartient

Référence	Description	Quantité
873871	Pochette personnelle s'accrochant à la ceinture (pochette uniquement)	1



Sac-ceinturon de consignation

Rangez soigneusement tous les dispositifs de consignation dont vous avez besoins et ayez-les à disposition en cas de nécessité.

- Fabriquée en nylon robuste avec des attaches pour les accrocher à un ceinturon

Référence	Description	Hauteur (mm)	Largeur (mm)	Épaisseur (mm)	Quantité
051172	Sac-ceinturon de consignation	120,00	190,00	50,00	1



Grande pochette de consignation

Créez vos propres kits personnalisés de consignation et utilisez la pochette pour les ranger.

- Fabriquée en nylon avec une dragonne à l'arrière

Référence	Description	Hauteur (mm)	Largeur (mm)	Épaisseur (mm)	Quantité
050979	Grande pochette de consignation	203,00	178,00	76,00	1



Grand sac de consignation bleu et noir

- Fabriqué en polyester 600 deniers avec une bandoulière amovible de 95 cm et 8 poches intérieures

Référence	Description	Hauteur (mm)	Largeur (mm)	Épaisseur (mm)	Quantité
099162	Grand sac de consignation bleu et noir	215,00	420,00	125,00	1



Boîte à outils de consignation

- En polypropylène robuste et comporte des fermetures en acier nickelé
- La boîte à outils dispose également d'un bac amovible qui permet d'organiser son contenu et deux espaces de rangement sont intégrés dans le couvercle

Référence	Description	Hauteur (mm)	Largeur (mm)	Épaisseur (mm)	Quantité
105906	Boîte à outils de consignation - Moyen format	198,12	411,48	185,42	1
105905	Boîte à outils de consignation - Petit format	180,34	355,60	139,70	1





Station de consignation de qualité industrielle

- Armoire verrouillable jaune entièrement métallique et enduite de poudre
- Recommandations en matière de consignation et de sécurité à l'intérieur de la porte
- Peut contenir une large gamme de dispositifs de consignation
- Peut être installée sur un mur ou être facilement transportée

Référence	Description	Hauteur (mm)	Largeur (mm)	Épaisseur (mm)	Quantité
800123	Station de consignation de qualité industrielle	406,00	355,00	152,00	1
800129	Station de consignation de qualité industrielle - Étagère supplémentaire	-	-	-	1

Panneaux de consignation

La haute visibilité des panneaux de consignation Brady permet de trouver et d'utiliser facilement vos cadenas, étiquettes et systèmes de consignation. Conçus pour les environnements les plus rigoureux, ces panneaux de consignation sont fabriqués en matériau plastique durable.

Les panneaux de consignation sont disponibles en tant que panneaux uniquement. Aucun composant n'est inclus.

Référence	Description	Matériau	Hauteur (mm)	Largeur (mm)	Quantité
050989	Panneau 5 cadenas	Acrylique	292,00	393,00	1
050990	Panneau 10 cadenas	Acrylique	342,00	342,00	1
050991	Panneau 20 cadenas	Acrylique	597,00	292,00	1
050992	Panneau 36 cadenas	Acrylique	546,00	597,00	1



Panneau 5 cadenas



Panneau 10 cadenas



Panneau 20 cadenas



Panneau 36 cadenas

Stations de consignation réglables

- Fabriquées en polystyrène rigide avec des trous pré-perçés pour faciliter le montage sur le mur
- Trous pré-perçés tel un panneau perforé pour la pose de crochets
- Les crochets peuvent être disposés de plusieurs façons
- Disponible de petite à très grande taille

Les stations de consignation sont disponibles en tant que panneaux uniquement. Aucun composant n'est inclus.

Référence	Description	Matériau	Hauteur (mm)	Largeur (mm)	Épaisseur (mm)	Quantité
811217	Station de consignation portable	Polypropylène	432,00	432,00	171,00	1
050994	Stations de consignation réglables - Grande station de consignation	Polystyrène	660,00	495,00	127,00	1
050997	Stations de consignation réglables - Petite station de consignation	Polystyrène	591,00	311,00	97,00	1
050993	Stations de consignation réglables - Station de consignation extra large	Polystyrène	762,00	635,00	133,00	1



Stations de consignation réglables - Station de consignation extra large



Stations de consignation réglables - Grande station de consignation



Stations de consignation réglables - Petite station de consignation



Station de consignation portable

Une productivité améliorée grâce à des panneaux à outils organisés et durables

Améliorez votre programme de condamnation/consignation grâce à un panneau à outils avec empreinte dédié. Affichez vos dispositifs, cadenas et documents de façon à les rendre bien visibles et faciles à sélectionner pour les utilisateurs. Une gestion visuelle efficace et une communication en temps réel sont indispensables à un contrôle sécurisé des travaux (CoW) et à la réalisation des objectifs définis par les programmes 5S et LEAN.

Fonctionnalités et avantages

- Plexiglas transparent résistant (éléments graphiques et impression sous la surface) ou mousse PVC blanche laminée
- Éléments graphiques protégés, propres et nets qui ne se rayent pas avec l'utilisation fréquente des outils
- Prédécoupé pour placer chaque fixation nécessaire
- Positions personnalisées des trous
- Fixations en option pour un montage plus flexible
- Contrôle assisté des permis de travail

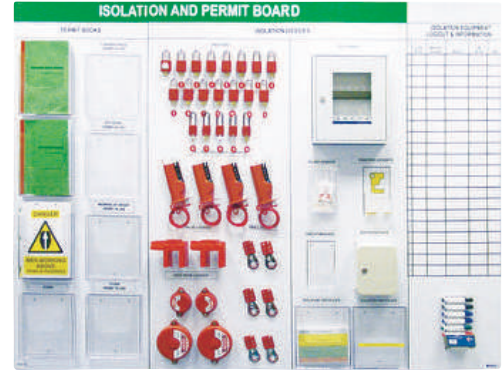

Comment commander vos panneaux à outils LOTO avec empreinte

Vous pouvez créer votre propre panneau à outils avec empreinte. Dessinez ce que vous avez en tête. Ajoutez des cadenas, des dispositifs de condamnation/consignation et des accessoires. Choisissez le matériau, la disposition, la bordure et les angles de votre panneau à outils avec empreinte. Enfin, ajoutez vos propres texte et logo. Chaque panneau est unique. Aussi, le prix sera établi sur demande en fonction des informations fournies pour évaluer la taille du panneau. Contactez votre représentant Brady pour plus de détails.

Exemple de projet

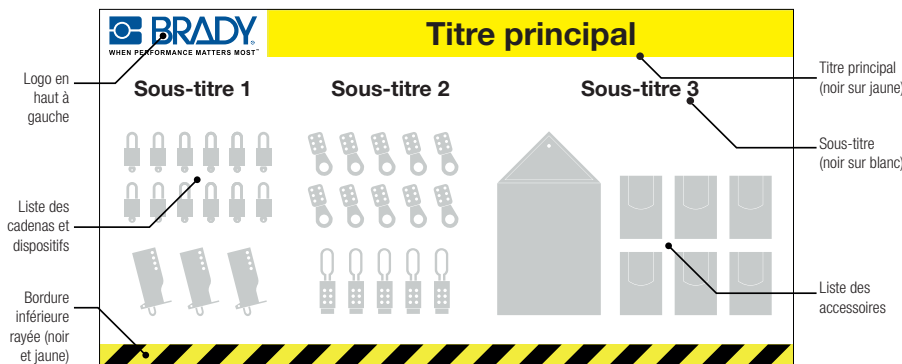

i

Contactez-nous pour en savoir plus sur les panneaux à outils avec empreinte

Accessoires

Les accessoires suivants sont disponibles en tant que produits standard.

Code article	Description	Quantité	Couleur
110594	Ensemble de marqueurs effaçables à sec	4	Noir, Bleu, Vert, Rouge
122000	Support aimanté pour marqueurs	1	Blanc
196088	Rail pour affichage mural de 1 180 mm	1	Gris
196089	Rail pour affichage mural de 880 mm	1	Gris
196191	Rail pour affichage mural de 580 mm	1	Gris
196192	Rail pour affichage mural de 310 mm	1	Gris
196193	Support mural 1/3 A4 pour documents	1	Transparent
196194	Support mural A5 pour documents	1	Transparent
196195	Support mural A4 pour documents, orientation portrait	1	Transparent
196196	Support mural A4 pour documents, orientation paysage	1	Transparent
196197	Cadre aimanté A4 noir/jaune	2	Noir sur Jaune
196198	Cadre aimanté A4 rouge/blanc	2	Rouge/Blanc
196199	Cadre aimanté A4 vert/blanc	2	Vert/ Blanc
196200	Cadre aimanté A4 noir	2	Noir
196201	Cadre aimanté A4 gris	2	Gris
196202	Cadre aimanté A4 rouge	2	Rouge
196203	Cadre aimanté A4 bleu	2	Bleu
196204	Cadre aimanté A4 vert	2	Vert
196205	Cadre aimanté A4 doré	2	Or
196206	Ruban adhésif métallique aimanté de 30 mm x 10 m	1	Noir
833760	Pochettes pour autorisations au format A4	1	Transparent
833761	Pochettes pour autorisations au format A5	1	Transparent



Support mural pour documents



Rail pour affichage mural



Support aimanté pour marqueurs
(Le ruban adhésif métallique aimanté est nécessaire pour placer le porte-marqueur.)



Cadre aimanté



Ruban adhésif métallique aimanté



Pochettes pour autorisations



Le terme “Tagout désigne la mise en place d’une indication visuelle (étiquette) qui signale que le dispositif d’isolation d’énergie et l’équipement en cours de contrôle **NE DOIVENT PAS** être manipulés avant le retrait de cette indication visuelle.



Étiquettes de condamnation

Indiquent la personne responsable de la pose d’un dispositif de consignation et la personne autorisée à le retirer ou le modifier.

- Les étiquettes sont fabriquées en polyester flexible, résistant à l’eau, à l’huile et aux températures extrêmes.
- Leur surface mate est inscriptible au moyen d’un stylo à bille ou d’un stylo-feutre.
- Il est possible de passer l’étiquette sur un cadenas grâce à son trou faisant 7 mm de diamètre
- Conditionnement : 10 étiquettes avec 10 colliers de serrage



Hauteur (mm)	Largeur (mm)	Référence						
110,00	50,00	225238	225239	225240	225241	225242	225243	225244
160,00	75,00	256184	256185	256186	256187	256188	256192	256193



Hauteur (mm)	Largeur (mm)	Référence						
110,00	50,00	225245	225246	225247	225248	225249	225250	225251
160,00	75,00	256194	256195	256197	256198	256200	256201	256202

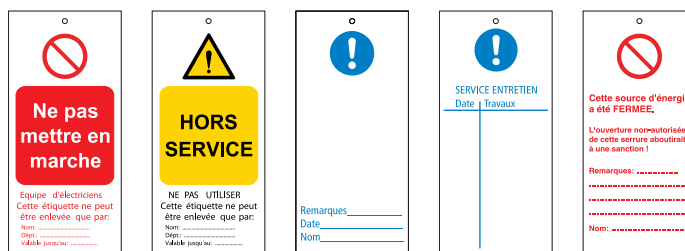

Hauteur (mm)	Largeur (mm)	Référence				Verso
110,00	50,00	225252	225253	225260	225261	
160,00	75,00	256203	256205	225258	225259	



Hauteur (mm)	Largeur (mm)	Référence				Verso
110,00	50,00	225254	225255	225256	225257	
160,00	75,00	256212	256213	256215	256216	



N'oubliez pas de commander un marqueur permanent (087052)

Étiquettes de sécurité Brady

Fournissent une identification sur place des mesures de sécurité!

- Application facile: peuvent être fixée en quelques secondes
- Les étiquettes possèdent une attache et peuvent être accrochées sur quasiment toutes les parties d'une machine. Inutile d'utiliser des attaches supplémentaires !
- L'étiquette est imprimée sur les deux côtés, garantissant ainsi une lisibilité permanente des informations vitales
- Matériau: Polyester renforcé, épaisseur 0,250 mm
- Taille de l'attache: 15 x 140 mm. Taille de l'étiquette: 85 x 145 mm
- Emballage: 10 étiquettes



Référence	Référence	Référence	Référence	Référence
DANGER - Défense d'enclencher - Travaux en cours 284420	En cours entretien 284425	Sous tension 284427	BOUTEILLE DE GAZ PLEINE 284429	Ne pas mettre en marche 284433
Hors service - ne pas utiliser 284421	Maintenir en service 284426	DANGER 284428	BOUTEILLE DE GAZ VIDE 284430	



Verso réf. 284420



Verso autres réf.

Étiquettes non adhésives miniatures

Code article	Légende	Hauteur (mm)	Largeur (mm)	Quantité
196086	Do not operate	25,00	100,00	50
196087	Warning Electricity	25,00	100,00	50
196237	Défense d'enclencher	25,00	100,00	50
196238	Niet bedienen	25,00	100,00	50
196239	Nicht schalten	25,00	100,00	50
196240	Non utilizzare	25,00	100,00	50
196241	Üzemen kıvül	25,00	100,00	50
196242	No operar	25,00	100,00	50
196243	Nu folositi	25,00	100,00	50
196244	Çalıştırmayın	25,00	100,00	50
196245	Danger Electricité	25,00	100,00	50
196246	Waarschuwing: Gevaarlijke elektrische spanning	25,00	100,00	50
196247	Warnung vor gefährlicher, elektrischer Spannung	25,00	100,00	50



Étiquettes personnalisées

Pour commander votre étiquette sur mesure, veuillez suivre les étapes suivantes:

1. Choisissez le type d'étiquette souhaitée: Avertissement général, Avertissement électrique ou Interdiction
2. Déterminez le format : 110 x 50mm ou 160 x 75mm
3. Déterminez la quantité requise (en paquet de 10 étiquettes)
4. Rédigez le texte



Envoyez votre commande à votre représentant Brady ou votre distributeur.

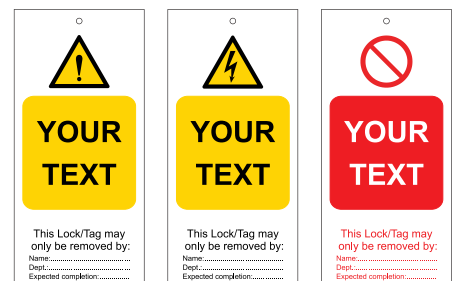

Avertissement général

Avertissement électrique

Interdiction

Étiquettes non adhésives pour processus

Communiquez facilement la gestion et le contrôle des processus des équipements de travail à l'aide d'étiquettes non adhésives à code couleur extrêmement pratiques et accrocheuses.



- Visualisez la gestion et le contrôle des processus des équipements de travail
- Étiquettes non adhésives pour bouteilles et réservoirs, équipements, fuites et contaminations, et tuyaux et vannes
- Partagez des informations de sécurité importantes à l'endroit où elles sont les plus utiles
- Étiquettes non adhésives fiables, résistantes aux produits chimiques et faciles à appliquer avec des colliers de serrage
- Matériau : polypropylène de 0,5 mm.

Code article	Hauteur (mm)	Largeur (mm)	Code article	Hauteur (mm)	Largeur (mm)	Code article	Hauteur (mm)	Largeur (mm)	Code article	Hauteur (mm)	Largeur (mm)
GAS CYLINDER, EMPTY, IN USE, FULL 306718	150,00	80,00	CLIENT OWNED EQUIPMENT 306735	150,00	80,00	RENTAL EQUIPMENT, RETURN PROMPTLY 306753	150,00	80,00	NORM FREE 306772	150,00	80,00
CARBON DIOXIDE CYLINDER, EMPTY, IN USE, FULL 306719	150,00	80,00	OFF RENTAL 306736	150,00	80,00	VENDOR OWNED EQUIPMENT 306754	150,00	80,00	NORM CONTAMINATED 306773	161,00	80,00
ACETYLENE CYLINDER, EMPTY, IN USE, FULL 306720	150,00	80,00	JOINT BROKEN AWARE, JOINT BORKEN AWARE, RETURN TO SUPERVISOR 306738	176,00	80,00	RENTAL EQUIPMENT 306755	150,00	80,00			
ARGON CYLINDER, EMPTY, IN USE, FULL 306721	150,00	80,00	BREAKING OF EQUIPMENT 306739	176,00	80,00	REPORTED FAULT 306756	150,00	80,00	Code article	Hauteur (mm)	Largeur (mm)
PROPANE CYLINDER, EMPTY, IN USE, FULL 306722	150,00	80,00	WITNESS JOINT 306740	176,00	80,00	SHUTDOWN 306757	150,00	80,00	SPADE 306737	176,00	80,00
OXYGEN CYLINDER, EMPTY, IN USE, FULL 306723	150,00	80,00	LEAK AWARE 306743	150,00	80,00	THIS HOSE IS IN USE BY: OPERATIONS 306758	150,00	80,00	LEAD ID 306746	150,00	80,00
TANK TAG, EMPTY, IN USE, FULL 306724	150,00	80,00	WEEP AWARE 306744	150,00	80,00	THIS HOSE IS IN USE BY: SERVICES/ CONSTRUCTION 306759	150,00	80,00	LEAK TESTING PERSONAL ISOLATION TAG, SYSTEM VALVE OPEN, DO NOT CLOSE VALVE 306747	150,00	80,00
OVERHAUL COMPLETED, READY FOR OVERHAUL, AWAITING CUSTOMER APPROVAL, AWAITING INSPECTION 306725	150,00	80,00	DISTURBED JOINT, DISTURBED JOINT, LAST TEST 306742	200,00	80,00	OPEN 306765	150,00	80,00	LEAK TESTING PERSONAL ISOLATION TAG, BOUNDARY VALVE CLOSED, DO NOT CLOSE VALVE 306748	150,00	80,00
PASSED INSPECTION 306726	150,00	80,00	FREON LEAK AWARE 306745	150,00	80,00	CLOSED 306766	150,00	80,00	EQUIPMENT CHECKED FOR NORM/LSA CONTAMINATION 306774	150,00	80,00
FAILED INSPECTION 306727	150,00	80,00	APPROVED TEMPORARY EQUIPMENT 306749	150,00	80,00	DO NOT OPERATE, DO NOT OPERATE 306767	150,00	80,00	CAUTION DEFECTIVE EQUIPMENT 306775	150,00	80,00
HOLD 306728	150,00	80,00	TEMPORARY EQUIPMENT TAG, BACKLOAD, REGISTERED, QUARANTINED - DO NOT USE, PRE-SHIPMENT INSECTION 306750	245,00	80,00	SHUTDOWN ISOLATION 306768	150,00	80,00			
QUARANTINE 306729	150,00	80,00	DO NOT REMOVE FROM WORKSITE 306751	150,00	80,00	LSA CONTAMINATED 306769	150,00	80,00	Code article	Diamètre (mm)	
ACCEPTED 306730	150,00	80,00	MOTHBALLED EQUIPMENT 306752	150,00	80,00	LSA FREE 306770	150,00	80,00	CRITICAL VALVE LOCKED OPEN 306761	41,00	
READY FOR HIRE 306733	150,00	80,00				NORM CONTAMINATED 306771	150,00	80,00	CRITICAL VALVE LOCKED CLOSED 306762	41,00	
DO NOT HIRE 306734	150,00	80,00						VALVE LOCKED OPEN 306763	41,00		
								VALVE LOCKED CLOSED 306764	41,00		
								Code article	Hauteur (mm)	Largeur (mm)	
								DO NOT HIRE 306731	299,00	60,00	
								READY FOR HIRE 306732	299,00	60,00	

Étiquettes photo

Les étiquettes photo peuvent être personnalisées en y inscrivant des instructions spéciales, des dangers ou des avertissements. Elles disposent également d'une zone où la photo de l'employé concerné peut être incluse afin de communiquer un message plus personnel.

- Composées de polyester B-851 durable
- Disponibles avec ou sans laminé polyester de 1 mil (25,4 µm) sur la face avant
- Attaches en nylon incluses

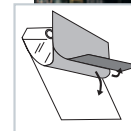

Référence	Description	Hauteur (mm)	Largeur (mm)	Quantité
065500	Étiquettes photo (sans laminé)	146,05	76,20	25
065501	Étiquettes photo auto-protégées	146,05	76,20	10
096222	Étiquettes photo auto-protégées	177,80	76,20	10

Étiquettes d'avertissement des risques associés à la machine

- Présentation pré-imprimée du message d'avertissement sur le recto; le verso est vierge
- Étiquettes en polyester (B-851)
- Emballage: 10 étiquettes



Hauteur (mm)	Largeur (mm)	Référence
160,00	75,00	230778 230779 230780 230781



Étiquettes de sécurité non adhésives RipTag™ en rouleau

RipTag est un système complet vous permettant d'étiqueter les zones dangereuses dans votre installation afin de garantir la sécurité de vos employés.

- Conformité avec la réglementation OSHA sur la résistance à la traction de 22,68 kg pour la condamnation/consignation
- Stockage aisé
- Le système inclut un rouleau d'étiquettes non adhésives en gros conditionnement et des colliers de serrage pour une fixation rapide.

Référence	Légende	Quantité
150501	DO NOT OPERATE This lock/tag may only be removed by: Name _____ Date _____	100
150502	DO NOT OPERATE This lock/tag may only be removed by: Name _____ Date _____	250
150503	DO NOT OPERATE This lock/tag may only be removed by: Name _____ Date _____	100
150504	DO NOT OPERATE This lock/tag may only be removed by: Name _____ Date _____	250



Référence	Légende	Quantité
307665	DO NOT OPERATE This Lock/Tag may only be removed by	5
307666	Nicht schalten	5
307667	Ne pas utiliser	5
307668	Niet bedienen	5
307669	No operar:	5
307670	Non utilizzare	5
307671	Nie załączac	5
307672	ÇALIŞTIRMAYIN	5
307673	He ucnonb30Barb	5
307674	Använd inte	5
307675	Ne müködtesse	5
307676	Nezapínať	5
307677	Nezapínat	5
307678	Nu utilizați	5

Étiquettes de condamnation non adhésives réinscriptibles

- Hauteur: 160 mm, Largeur: 75 mm
- Matériau : Étiquette non adhésive en PVC rigide avec film de protection en polyester



Étiquettes en deux parties, perforées

Ces étiquettes permettent de mieux contrôler et garder une trace des opérations.

Le volet de l'étiquette est retiré au moment d'attacher l'étiquette à un point de condamnation. La seule personne habilitée à retirer l'étiquette est celle qui détient le volet. Une fois le travail terminé, le volet est remis aux responsables pour vérifier et surveiller l'activité de condamnation/consignation au sein de l'usine. Les mêmes numéros d'identification sont imprimés sur chaque partie.



Verso

Étiquettes en papier carton épais

- On peut facilement écrire sur ces étiquettes en papier carton économiques à l'aide d'un stylo, d'un crayon ou d'un marqueur permanent (B-853)
- Cèillet laminé en laiton de 9,5 mm résistant à la déchirure
- Ficelles incluses pour une attache rapide et facile

Étiquettes en plastique

- Étiquettes en polyester 10 mil (1 mil = 25,4 µm), plus durables et faciles d'entretien (nettoyage des produits chimiques, de la graisse et de la saleté accumulée) (B-851)
- Possibilité d'écrire sur l'étiquette avec un marqueur, un stylo ou un crayon
- Étanche pour une utilisation en extérieur
- Cèillet laminé en laiton de 9,5 mm adapté à la plupart des anses de cadenas
- Colliers de serrage en nylon inclus pour une attache facile et sûre

Référence	Texte/Légende	Matériau	N° de matériau Brady	Hauteur (mm)	Largeur (mm)	Quantité
105371	DO NOT OPERATE	Polyester renforcé	B-851	177,80	101,60	25
105373	DO NOT OPERATE	Papier	B-853	190,50	101,60	25
105370	EQUIPMENT LOCKED OUT	Polyester renforcé	B-851	177,80	101,60	25
105372	EQUIPMENT LOCKED OUT	Papier	B-853	190,50	101,60	25

Étiquettes non adhésives miniatures

- Adapté à une utilisation avec les dispositifs TagLock, voir page 55

Référence	Texte/Légende	Matériau	Hauteur (mm)	Largeur (mm)	Quantité
148824	DANGER, DO NOT OPERATE	Plastique	63,50	50,80	25



Étiquettes Laminat™

Étiquettes autocollantes Manilla pour l'identification d'équipement dans des environnements difficiles, comme les vannes, les outils, les moteurs et les autres composants industriels.

- Il est recommandé d'utiliser les étiquettes Laminat™ Manilla avec la gamme d'étiquettes Brady
- Matériau: B-7645 Étiquette en polypropylène avec film laminant en polyester
- Couleur: Jaune
- L'étiquette est disponible en deux versions et peut être fournie avec ou sans cèillet de renfort en acier inoxydable



Référence	Hauteur (mm)	Largeur (mm)	Largeur de la zone sur-laminée (mm)	Hauteur de la zone sur-laminée (mm)	Informations supplémentaires	Quantité
620321	25,00	59,00	25,00	43,00	—	50
620322	25,00	59,00	25,00	43,00	Rivet de renfort	50
620323	25,00	150,00	25,00	135,00	—	50
620324	25,00	150,00	25,00	135,00	Rivet de renfort	50
622493	60,00	116,00	60,00	100,00	Rivet de renfort	50

Étiquettes vierges pour les services publics

- Les étiquettes durables disposent d'une zone qui vous permet d'apposer votre étiquette imprimée personnalisée.
- Elles sont légères, non corrosives, non conductrices et résistantes aux chocs. Elles sont dotées de coins arrondis et d'un trou poinçonné.
- Matériau : Polyester laminé sur étiquette en plastique
- Zone d'étiquette pour grand format : 106,60 x 63,50 mm
- Zone d'étiquette pour petit format : 76,20 x 38,10 mm
- Ces étiquettes sont vendues séparément.



Référence	Description	Couleur	Largeur (mm)	Hauteur (mm)
041921	Étiquettes VIP vierges — Grand format	● Noir	119,38	81,28
041923	Étiquettes VIP vierges — Grand format	● Jaune	119,38	81,28
041925	Étiquettes VIP vierges — Grand format	● Rouge	119,38	81,28
041927	Étiquettes VIP vierges — Grand format	● Bleu	119,38	81,28
041929	Étiquettes VIP vierges — Grand format	● Vert	119,38	81,28
087695	Étiquettes VIP vierges — Grand format	● Orange	119,38	81,28
087697	Étiquettes VIP vierges — Grand format	○ Blanc	119,38	81,28
087699	Étiquettes VIP vierges — Grand format	● Gris	119,38	81,28
041920	Étiquettes VIP vierges — Petit format	● Noir	93,98	55,88
041922	Étiquettes VIP vierges — Petit format	● Jaune	93,98	55,88
041924	Étiquettes VIP vierges — Petit format	● Rouge	93,98	55,88
041926	Étiquettes VIP vierges — Petit format	● Bleu	93,98	55,88
041928	Étiquettes VIP vierges — Petit format	● Vert	93,98	55,88
087694	Étiquettes VIP vierges — Petit format	● Orange	93,98	55,88
087696	Étiquettes VIP vierges — Petit format	○ Blanc	93,98	55,88
087698	Étiquettes VIP vierges — Petit format	● Gris	93,98	55,88

i Imprimez vos étiquettes à l'aide d'un des modèles de la vaste gamme d'imprimantes de panneaux et d'étiquettes Brady. Reportez-vous à la page 83 pour en savoir plus.

Support d'étiquette

- Compact — Peut contenir 50 étiquettes, des attaches et un marqueur (non inclus)
- Livré avec des rubans adhésifs et des vis permettant le montage de différentes façons
- Dimensions: (H x L x P): 190 mm x 114 mm x 38 mm

Aucune étiquette n'est incluse.

Référence	Description	Matériau	Quantité
800125	Support d'étiquette	Plastique transparent	1



Station d'étiquettes de sécurité

Centralisez vos étiquettes!

- Matériau : Construction robuste en plastique polycarbonate
- Peut contenir des étiquettes de taille 146 x 76 mm

Aucune étiquette n'est incluse.

Référence	Description	Matériau	Quantité
081773	Station d'étiquettes de sécurité 10 poches	Polycarbonate	1



Panneaux magnétiques

- Faciles à fixer et retirer
- Emballage: 5 pièces



Largeur (mm)	Hauteur (mm)	Référence	Référence	Référence	Référence
105,00	148,00	256964	256965	256966	256967



Minuteur d'inspection Brady

Le minuteur d'inspection Brady innovant peut aider à sauver des vies en indiquant clairement l'échéance de la maintenance sur les machines, équipements et outils. Ses voyants LED attirent l'attention des utilisateurs et des professionnels de la maintenance même à distance et permettent d'éviter l'utilisation d'équipements non inspectés ou usagés.

- Les voyants LED vert foncé, vert clair, jaune et rouge clignotant indiquent l'échéance de la maintenance
- Applicable à la quasi-totalité des machines, équipements ou outils et assure plus d'un an d'autonomie de batterie



Référence	Description	Couleur	Forme	Temps d'expiration	Composition
150748	Minuteur d'inspection Brady – 180 jours	Bleu	Rond	180 Jours	3 piles alcalines AAA
150746	Minuteur d'inspection Brady – 30 jours	Bleu	Rond	30 Jours	3 piles alcalines AAA
150749	Minuteur d'inspection Brady – 365 jours	Bleu	Rond	365 Jours	3 piles alcalines AAA
150745	Minuteur d'inspection Brady – 7 jours	Bleu	Rond	7 Jours	3 piles alcalines AAA
150747	Minuteur d'inspection Brady – 90 jours	Bleu	Rond	90 Jours	3 piles alcalines AAA

i

Pour en savoir plus : www.bradyeurope.com/InspectionTimer

Attaches colorées en nylon

Les attaches colorées en nylon permettent une application par code couleur.

Référence	Couleur	Largeur (mm)	Longueur (mm)	Quantité
196310	Naturel	3,50	140,00	100
196337	Bleu	3,60	140,00	100
196340	Vert	3,60	140,00	100
196343	Rouge	3,60	140,00	100
196311	Naturel	3,50	200,00	100
196349	Bleu	3,60	200,00	100
196351	Rouge	3,60	200,00	100



Étiquettes de sources d'énergie



Panneau de contrôle



Polypropylène renforcé, 75,00 x 38,00 mm, lot de 25 étiquettes

Référence	Texte/Légende
138396	CP-1
138397	CP-2
138398	CP-3
138732	CP-4
138733	CP-5
138734	CP-6
138735	CP-7
138736	CP-8
138737	CP-9
138738	CP-10

Vanne



Polypropylène, 75,00 x 38,00 mm, lot de 25 étiquettes

Référence	Texte/Légende
138439	V-1
138440	V-2
138441	V-3
138442	V-4
138443	V-5
138787	V-6
138788	V-7
138789	V-8
138790	V-9
138791	V-10
138792	V-11
138793	V-12
138794	V-13
138795	V-14
138796	V-15
138797	V-16
138798	V-17
138799	V-18
138800	V-19
138801	V-20

Thermique



Polypropylène, 75,00 x 38,00 mm, lot de 25 étiquettes

Référence	Texte/Légende
138434	T-1
138437	T-2
138438	T-3
138780	T-4
138781	T-5
138782	T-6
138783	T-7
138784	T-8
138785	T-9
138786	T-10

Les étiquettes de sources d'énergie peuvent être utilisées pour marquer les points de contrôle des sources d'énergie de votre installation. Grâce à ces étiquettes, le processus de consignation est plus rapide, plus sûr et plus aisé.

Pneumatique



Polypropylène, 75,00 x 38,00 mm, lot de 25 étiquettes

Référence	Texte/Légende
138405	P-1
138406	P-2
138407	P-3
138408	P-4
138409	P-5
138739	P-6
138740	P-7
138741	P-8
138742	P-9
138743	P-10

Hydraulique



Polypropylène, 75,00 x 38,00 mm, lot de 25 étiquettes

Référence	Texte/Légende
138410	H-1
138411	H-2
138412	H-3
138744	H-4
138745	H-5
138746	H-6
138747	H-7
138748	H-8
138749	H-9
138750	H-10

Cinétique



Polypropylène, 75,00 x 38,00 mm, lot de 25 étiquettes

Référence	Texte/Légende
138431	K-1
138432	K-2
138433	K-3
138773	K-4
138774	K-5
138775	K-6
138776	K-7
138777	K-8
138778	K-9
138779	K-10

Glycol



Polypropylène, 75,00 x 38,00 mm, lot de 25 étiquettes

Référence	Texte/Légende
138444	GL-1
138445	GL-2
138446	GL-3
138802	GL-4
138803	GL-5
138804	GL-6
138805	GL-7
138806	GL-8
138807	GL-9
138808	GL-10

Eau



Polypropylène, 75,00 x 38,00 mm, lot de 25 étiquettes

Référence	Texte/Légende
138413	W-1
138414	W-2
138415	W-3
138416	W-4
138417	W-5
138751	W-6
138752	W-7
138753	W-8
138754	W-9
138755	W-10

Vapeur



Polypropylène, 75,00 x 38,00 mm, lot de 25 étiquettes

Référence	Texte/Légende
138423	S-1
138424	S-2
138425	S-3
138426	S-4
138427	S-5
138761	S-6
138762	S-7
138763	S-8
138764	S-9
138765	S-10

Gaz



Polypropylène, 75,00 x 38,00 mm, lot de 25 étiquettes

Référence	Texte/Légende
138418	G-1
138419	G-2
138420	G-3
138421	G-4
138422	G-5
138756	G-6
138757	G-7
138758	G-8
138759	G-9
138760	G-10

Produits chimiques



Polypropylène, 75,00 x 38,00 mm, lot de 25 étiquettes

Référence	Texte/Légende
138428	C-1
138429	C-2
138430	C-3
138766	C-4
138767	C-5
138768	C-6
138769	C-7
138770	C-8
138771	C-9
138772	C-10

Electrique



Polypropylène renforcé, 75,00 x 38,00 mm, lot de 25 étiquettes

Référence	Texte/Légende
138399	E-1
138401	E-2
138402	E-3
138403	E-4
138404	E-5
138447	E-6
138448	E-7
138449	E-8
138450	E-9
138451	E-10
138829	E-11
138830	E-12
138831	E-13
138832	E-14
138833	E-15
138834	E-16
138835	E-17
138836	E-18
138837	E-19
138838	E-20

Polyester laminé, 19,00 x 13,00 mm, fiche de 100 étiquettes

Référence	Texte/Légende
138452	E-1
138453	E-2
138454	E-3
138455	E-4
138456	E-5
138457	E-6
138458	E-7
138459	E-8
138460	E-9
138461	E-10
138809	E-11
138810	E-12
138811	E-13
138812	E-14
138813	E-15
138814	E-16
138815	E-17
138816	E-18
138817	E-19
138818	E-20

Polyester laminé, 75,00 x 38,00 mm, fiche de 5 étiquettes

Référence	Texte/Légende
138462	E-1
138463	E-2
138464	E-3
138465	E-4
138466	E-5
138467	E-6
138468	E-7
138469	E-8
138470	E-9
138471	E-10
138819	E-11
138820	E-12
138821	E-13
138822	E-14
138823	E-15
138824	E-16
138825	E-17
138826	E-18
138827	E-19
138828	E-20



Les imprimantes d'étiquettes et de panneaux Brady sont fortement recommandées pour l'identification des dispositifs de condamnation, des points de consignation, des cadenas et des clés en raison de leur conception industrielle et de leurs excellentes performances d'impression.

Etiqueteuse BMP41

L'étiqueteuse BMP41 est une solution portable robuste qui vous permet de créer des étiquettes prédécoupées ou continues, où que vous soyez, à tout moment.

- Imprime sur des étiquettes et des rubans allant jusqu'à 25 mm de large

Référence	Description
711213	Etiqueteuse BMP41 UK
133254	Etiqueteuse BMP41 EU

Cette imprimante est livrée avec une mallette rigide contenant une batterie (nicke), une cartouche MC1-1000-595-WT-BK, un câble USB, un adaptateur secteur, un câble d'alimentation, une suite Brady Workstation, le CD du produit, un CD de pilotes des imprimantes Brady et un guide de démarrage rapide.



Pour en savoir plus sur la BMP41, rendez-vous sur la page bradyeurope.com/bmp41

Etiqueteuse BMP51

L'étiqueteuse Brady BMP51 offrent une impression nette, un formatage facile, des tailles d'étiquette pratiques et la portabilité nécessaire pour réaliser diverses tâches d'identification. Outre un fonctionnement autonome ou piloté par PC, elles permettent une impression sans fil par Bluetooth® et Wi-Fi.

- Imprime sur des étiquettes et des rubans allant jusqu'à 38 mm de large

Référence	Description
710894	Etiqueteuse BMP51 version EU
710898	Etiqueteuse BMP51 version UK

Cette imprimante est livrée avec une mallette rigide contenant une batterie au lithium-ion rechargeable, un câble USB, un adaptateur secteur muni d'un câble d'alimentation EU, la suite Conception de base de Brady Workstation, le CD du produit, un CD de pilotes des imprimantes Brady, un guide de démarrage rapide, une carte réseau Bluetooth et une cartouche MC1-1000-422.



Pour en savoir plus sur le BMP51, rendez-vous sur la page bradyeurope.com/bmp51

Etiqueteuse BMP71

Etiqueteuse portable haut de gamme de Brady. La BMP71 est non seulement la solution d'identification de fils et de câbles idéale pour les marchés télécom/datacom et électrique, mais elle est également parfaite pour l'impression d'étiquettes et de pictogrammes de santé et de sécurité dans les industries de transformation. La BMP71 est une étiqueteuse conviviale munie d'un grand écran couleur LCD, d'une interface utilisateur à menu facile à utiliser et d'un clavier intégral permettant l'édition rapide et facile d'étiquettes à l'aide de texte, de symboles et de codes. Elle peut être utilisée de manière autonome ou pilotée par PC.

- Imprime sur des étiquettes et des rubans allant jusqu'à 50,8 mm de large

Référence	Description
710599	Etiqueteuse BMP71 — Version EU avec clavier QWERTY
710600	Etiqueteuse BMP71 — Version UK avec clavier QWERTY
710601	Etiqueteuse BMP71 — Version avec clavier AZERTY
710603	Etiqueteuse BMP71 — Version avec clavier QWERTZ
710604	Etiqueteuse BMP71 — Version avec clavier CYRILLIC

Ce kit d'imprimante est livré avec une mallette rigide contenant une batterie NIMH rechargeable, un adaptateur secteur, un câble de communication USB, un adaptateur pour rouleau d'étiquettes TLS2200®/HandiMark™, un guide de démarrage rapide, le CD du produit (avec pilote de l'imprimante, didacticiels, guide de l'utilisateur complet), un kit de nettoyage, la suite Conception de base de Brady Workstation, et les consommables M71C-2000-595-WT, M71-31-423 et M71-R6000.



Regardez la vidéo BMP71 sur la chaîne YouTube™ de Brady.

Imprimante de panneaux et d'étiquettes S3100



Polyvalente et simple à utiliser, cette imprimante monochrome se caractérise par un écran tactile intuitif, une conception d'étiquettes simple et peut être utilisée avec un large éventail de consommables et d'applications.

- Imprime sur des étiquettes et des rubans d'une largeur comprise entre 12,70 mm et 101 mm

Code article	Description
149118	Imprimante de panneaux et d'étiquettes S3100 avec Wi-Fi - QWERTZ
149119	Imprimante de panneaux et d'étiquettes S3100 avec Wi-Fi - QWERTY UK
149121	Imprimante de panneaux et d'étiquettes S3100 avec Wi-Fi - QWERTY US
149122	Imprimante de panneaux et d'étiquettes S3100 avec Wi-Fi - AZERTY
149123	Imprimante de panneaux et d'étiquettes S3100 avec Wi-Fi - CYRILLIQUE
149127	Imprimante de panneaux et d'étiquettes S3100 avec Wi-Fi - QWERTY EU

Code article	Description
149120	Imprimante de panneaux et d'étiquettes S3100 - QWERTY US
149126	Imprimante de panneaux et d'étiquettes S3100 - QWERTY EU
149517	Imprimante de panneaux et d'étiquettes S3100 - AZERTY
149519	Imprimante de panneaux et d'étiquettes S3100 - QWERTZ

Imprimante de panneaux et d'étiquettes Multicolour BBP35 Imprimante de panneaux et d'étiquettes Multicolour & Cut BBP37



Les imprimantes de panneaux et d'étiquettes BBP35 et BBP37 vous permettent de créer des panneaux et des étiquettes dans des couleurs et des formes dont vous avez besoin, et ce, depuis votre propre installation. Avec ses fonctionnalités d'impression multicolore haute performance, sa capacité à produire des découpes polyvalentes et sa vitesse d'impression impressionnante, vous ne pourrez plus vous passer de cette imprimante.

- Imprime sur des étiquettes et des rubans d'une largeur comprise entre 12,70 mm et 101 mm

Référence	Description
143635	Imprimante de panneaux et d'étiquettes BBP35 Multicolour AZERTY
143637	Imprimante de panneaux et d'étiquettes BBP35 Multicolour CYRILLIC
143634	Imprimante de panneaux et d'étiquettes BBP35 Multicolour QWERTY EU
145996	Imprimante de panneaux et d'étiquettes BBP35 Multicolour QWERTY UK
143633	Imprimante de panneaux et d'étiquettes BBP35 Multicolour QWERTY US
143636	Imprimante de panneaux et d'étiquettes BBP35 Multicolour QWERTZ

Référence	Description
143640	Imprimante de panneaux et d'étiquettes BBP37 Multicolour & Cut AZERTY
143642	Imprimante de panneaux et d'étiquettes BBP37 Multicolour & Cut CYRILLIC
143639	Imprimante de panneaux et d'étiquettes BBP37 Multicolour & Cut QWERTY EU
145995	Imprimante de panneaux et d'étiquettes BBP37 Multicolour & Cut QWERTY UK
143638	Imprimante de panneaux et d'étiquettes BBP37 Multicolour & Cut QWERTY US
143641	Imprimante de panneaux et d'étiquettes BBP37 Multicolour & Cut QWERTZ



B-551 Rouleau d'étiquettes continues non adhésives

Pour la création d'étiquettes de sécurité, de condamnation, à suspendre et d'usage général

- Distributeur de polyester non adhésif
- Poinçon disponible séparément. Référence de commande : 020591
- Oeillets disponibles en option. Référence de commande : 020596
- Conformes aux exigences OSHA de 22,68 kg de force de tire pour les étiquettes de consignation

Compatibilité imprimante	Référence	Couleur	Largeur (mm)	Longueur (m)
S3000, i3300, S3100, BBP31, BBP33, BBP35, BBP37	B30C-2500-551-WT	Blanc	64,00	15,24
S3000, i3300, S3100, BBP31, BBP33, BBP35, BBP37	B30C-3250-551-WT	Blanc	83,00	15,24
S3000, i3300, S3100, BBP31, BBP33, BBP35, BBP37	B30C-4250-551-WT	Blanc	108,00	15,24

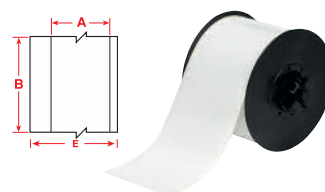

Imprimante de panneaux et d'étiquettes BBP85

L'imprimante de panneaux et d'étiquettes BBP85 vous permet d'imprimer des étiquettes et des panneaux multicolores pouvant faire jusqu'à 254 mm de haut. Grâce à son interface conviviale, elle est simple à utiliser.

- Une impression par transfert thermique multicolore très durable
- Une interface simple à écran tactile pour un fonctionnement autonome ou une impression depuis votre PC
- Des applications de conception rapide d'étiquettes pour créer des marqueurs de tuyauteries, des panneaux de sécurité, des étiquettes « Right-To-Know » et bien plus encore
- L'imprimante idéale pour les campagnes d'étiquetage Lean 5S et Kaizen multi-utilisateurs



Référence	Description
198566	Imprimante de panneaux et d'étiquettes BBP85 — Version avec clavier AZERTY et suite Identification de sécurité et d'installations de Brady Workstation
198567	Imprimante de panneaux et d'étiquettes BBP85 — Version avec clavier CYRILLIC et suite Identification de sécurité et d'installations de Brady Workstation
198568	Imprimante de panneaux et d'étiquettes BBP85 — Version EU avec clavier QWERTY et suite Identification de sécurité et d'installations de Brady Workstation
198570	Imprimante de panneaux et d'étiquettes BBP85 — Version UK avec clavier QWERTY et suite Identification de sécurité et d'installations de Brady Workstation
198571	Imprimante de panneaux et d'étiquettes BBP85 — Version avec clavier QWERTZ et suite Identification de sécurité et d'installations de Brady Workstation



Suites des logiciels de Brady Workstation

Suite du logiciel Identification de sécurité et d'installations de Brady Workstation

Garantissez la sécurité et la conformité de votre installation en créant des panneaux, des étiquettes et des marqueurs de tuyauterie personnalisés ainsi que des consignes de sécurité visuelles. Workstation.BradyID.com/SafetyAndFacility



Découvrez-la sur www.bradyeurope.com/workstation



227



B-595 Etiquettes vierges prédécoupées et pré-imprimées avec en-tête

Pour créer des étiquettes « Arc électrique » et des étiquettes d'avertissement en quelques secondes.

- Permet de créer rapidement des panneaux multicolores en un seul passage dans l'imprimante
- En-têtes aux normes OSHA 910.145 et ASME/ANSI Z535
- Produit pour intérieur/extérieur adapté aux surfaces brutes, irrégulières et sur lesquelles il est difficile d'avoir de l'adhérence

Compatibilité imprimante	Référence		Largeur (mm)	Hauteur (mm)	Quantité	Ruban encreur recommandé
BBP85	B85-102x152-595-OSHACA		102,00	152,00	95	B85-R-158x60-BK
BBP85	B85-178x254-595-OSHACA		178,00	254,00	60	B85-R-220x60-BK
BBP85	B85-254x356-7569-OSHACA		254,00	356,00	40	B85-R-220x60-BK
BBP85	B85-102x152-595-ANSICA		102,00	152,00	95	B85-R-158x60-BK
BBP85	B85-178x254-595-ANSICA		178,00	254,00	60	B85-R-220x60-BK
BBP85	B85-254x356-7569-ANSICA		254,00	356,00	40	B85-R-220x60-BK
BBP85	B85-102x152-595-OSHADA		102,00	152,00	95	B85-R-158x60-BK
BBP85	B85-178x254-595-OSHADA		178,00	254,00	60	B85-R-220x60-BK
BBP85	B85-254x356-7569-OSHADA		254,00	356,00	40	B85-R-220x60-BK
BBP85	B85-102x152-595-ANSIDA		102,00	152,00	95	B85-R-158x60-BK
BBP85	B85-178x254-595-ANSIDA		178,00	254,00	60	B85-R-220x60-BK
BBP85	B85-254x356-7569-ANSIDA		254,00	356,00	40	B85-R-220x60-BK
BBP85	B85-102x152-595-ANSINO		102,00	152,00	95	B85-R-158x60-BK
BBP85	B85-178x254-595-ANSINO		178,00	254,00	60	B85-R-220x60-BK
BBP85	B85-254x356-7569-ANSINO		254,00	356,00	40	B85-R-220x60-BK
BBP85	B85-102x152-595-ANSIWA		102,00	152,00	95	B85-R-158x60-BK
BBP85	B85-178x254-595-ANSIWA		178,00	254,00	60	B85-R-220x60-BK
BBP85	B85-254x356-7569-ANSIWA		254,00	356,00	40	B85-R-220x60-BK
BBP85	B85-178x254-595-YL		178,00	254,00	60	B85-R-220x60-BK
BBP85	B85-254x356-7569-YL		254,00	356,00	40	B85-R-220x60-BK
BBP85	B85-178x254-595-WT		178,00	254,00	60	B85-R-220x60-BK
BBP85	B85-254x356-7569-WT		254,00	356,00	40	B85-R-220x60-BK

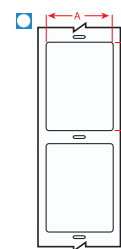

Imprimante couleur BradyJet J5000



L'imprimante couleur BradyJet J5000™. Des panneaux et des étiquettes de sécurité couleur en quelques secondes. L'imprimante à jet d'encre de Brady imprime rapidement des panneaux de sécurité, des étiquettes « lean » et des marqueurs de tuyauteries sur place et à la demande. Grâce à sa vitesse d'impression élevée, son impression couleur et une vaste gamme de consommables durables, le modèle J5000 permet d'imprimer des panneaux de sécurité couleur pour usage en intérieur. L'application Rédacteur de consignation pour Brady Workstation simplifie la création d'étiquettes et de procédures de consignation. Elle comprend des modèles de procédures, des traductions simples entre plusieurs langues prédéfinies et permet d'éditer facilement des images pour y ajouter des légendes. Elle comporte également des menus déroulants simplifiant la navigation entre les dangers, les sources d'énergie et les appareils pour vous aider à créer des normes personnalisées.

Référence	Description
197201	Imprimante couleur BradyJet J5000 – Version EU avec application Rédacteur de consignation de Brady Workstation sur CD
197202	Imprimante couleur BradyJet J5000 – Version UK avec application Rédacteur de consignation de Brady Workstation sur CD
197203	Imprimante couleur BradyJet J5000 – Version US avec application Rédacteur de consignation de Brady Workstation sur CD

Etiquettes



Diagramme	Référence	Code article	Couleur	Largeur A (mm)	Hauteur B (mm)	Longueur B (m)	Quantité
Polyester pour impression jet d'encre							
▲	J50-260-2569	148662	Blanc	55,00	85,00	–	340
▲	J50-261-2569	148661	Blanc	75,00	110,00	–	270
▲	J50-262-2569	148654	Blanc	105,00	155,00	–	200
▲	J50-267-2569	148668	Blanc	155,00	210,00	–	120
▲	J50-265-2569	148667	Blanc	178,00	254,00	–	100
∞	J50C-2250-2569	148665	Blanc	57,00	–	30 m	1
∞	J50C-4000-2569	148658	Blanc	101,00	–	30 m	1
∞	J50C-6000-2569	148652	Blanc	152,00	–	30 m	1
∞	J50C-8000-2569	148655	Blanc	203,20	–	30 m	1
Vinyle pour impression jet d'encre							
▲	J50-260-2595	148657	Blanc	55,00	85,00	–	340
▲	J50-261-2595	148660	Blanc	75,00	110,00	–	270
▲	J50-262-2595	148651	Blanc	105,00	155,00	–	200
▲	J50-267-2595	148664	Blanc	155,00	210,00	–	120
▲	J50-265-2595	148659	Blanc	178,00	254,00	–	100
∞	J50C-2250-2595	148656	Blanc	57,00	–	30 m	1
∞	J50C-4000-2595	148653	Blanc	101,00	–	30 m	1
∞	J50C-6000-2595	148666	Blanc	152,00	–	30 m	1
∞	J50C-8000-2595	148663	Blanc	203,20	–	30 m	1



Brady Workstation - Application Rédacteur de consignation

Créez rapidement des étiquettes de consignation/condamnation conformes. Cette application comporte des modèles d'impression de procédures, des traductions simples ainsi qu'une fonction d'édition d'image facile à utiliser pour les références.

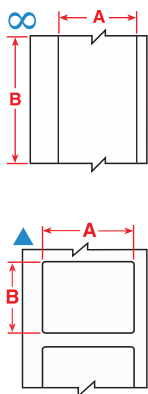
Découvrez-la sur www.bradyeurope.com/workstation

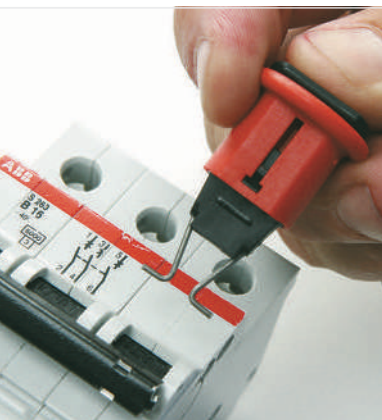

Référence et index

88 Aperçu des disjoncteurs compatibles

Aperçu des disjoncteurs compatibles

i Voir page...

- Systèmes de consignation de disjoncteurs: 56-57
- EZ Panel Loc™: 54
- Systèmes miniatures de consignation de disjoncteurs: 54

		Systèmes de consignation de disjoncteurs (Standard/TAGLOCK™)					EZ Panel Loc™ (Standard/ TAGLOCK™)		Systèmes miniatures de consignation de disjoncteurs					
		120 V A pression (avec trou)	120/277 V A vis (sans trou)	480/600 V A vis (sans trou)	480/600 V Grand format	Universel multipolaire (tie-bar)	A pression (SQD QO)	A vis (universel)	Brochage par l'intérieur standard	Brochage par l'extérieur standard	Brochage par l'intérieur large	Brochage par l'intérieur large Rotary	Multi-pole w/ TieBar	Universal Mini Breaker Lockout
		065387 <i>148689</i> <i>148693</i> <i>148694</i>	065396 <i>148690</i> <i>148698</i> <i>148699</i>	065397 <i>148701</i> <i>148687</i> <i>148686</i>	065329 <i>148692</i> <i>148691</i> <i>148685</i>	066321 <i>148702</i> <i>148697</i> <i>148695</i>	051252 <i>148696</i> <i>148688</i> <i>148700</i>	051254 <i>148696</i> <i>148688</i> <i>148700</i>	090844	090847	090850	149433	090853	149514
Fabricant	Type													
ABB	2CDS25													•
ABB	S202U-K							•						
ABB	S202U-K50													•
ABB	S203U-K							•						
ABB	S204U-K							•						
ABB	S201UP-K							•						
ABB	S202UP-K							•						
ABB	S203UP-K							•						
ABB	S204UP-K							•						
ABB	S201U-Z							•						
ABB	S202U-Z							•						
ABB	S203U-Z							•						
ABB	S204U-Z							•						
ABB	S201UP-Z							•						
ABB	S202UP-Z							•						
ABB	S203UP-Z							•						
ABB	S204UP-Z							•						
ABB	F202AC							•						
ABB	F672							•						
ABB	F204AC							•						
ABB	F674							•						
ABB	S281-Z							•						
ABB	S282-Z							•						
ABB	S283-Z							•						
ABB	S281UC-Z							•						
ABB	S282UC-Z							•						
ABB	S283UC-Z							•						
ABB	S501-B									•				
ABB	S502-B									•				
ABB	S503-B									•				
ABB	S501-C									•				
ABB	S502-C									•				
ABB	S503-C									•				
ABB	S501-D									•				
ABB	S502-D									•				
ABB	S503-D									•				
ABB	S501-K									•				
ABB	S502-K									•				
ABB	S503-K									•				
ABB	S501UC-B									•				
ABB	S502UC-B									•				
ABB	S503UC-B									•				
ABB	S504UC-B									•				
ABB	S501UC-K									•				
ABB	S502UC-K									•				
ABB	S503UC-K									•				
ABB	S504UC-K									•				
American Ckt. Bkr.	NEF		•*											
American Ckt. Bkr.	NJJ			••*	•									
AEG	E82S								•					
American Switch	C		•				•	•						
Bryant	BR	•	•					•						
Bryant	BR					•		•						
Buschmat	S46								•					
Challenger	C	•	•							•				
Challenger	C					•				•				
Challenger	CDK			•										
Challenger	LM		•							•				
Challenger	NEJ		•*							•				
Clipsal	4CB								•					
Crouse Hinds	MP					•				•				
Cutler Hammer	BA		•							•				
Cutler Hammer	BAB	•	•							•				
Cutler Hammer	BAB					•								
Cutler Hammer	BD	•	•							•				
Cutler Hammer	BR	•	•							•				
Cutler Hammer	BR					•				•				
Cutler Hammer	BRH	•	•							•				
Cutler Hammer	BRH					•				•				
Cutler Hammer	BRHH					•				•				
Cutler Hammer	CC		•*											
Cutler Hammer	CH	•	•				•	•						
Cutler Hammer	CH					•				•				
Cutler Hammer	CHH		•*											
Cutler Hammer	CH2					•				•				
Cutler Hammer	CHB	•	•				•	•						
Cutler Hammer	CHB					•				•				
Cutler Hammer	CHKD			•										
Cutler Hammer	CHLD					•								
Cutler Hammer	CHMDL					•								
Cutler Hammer	CHND			••*										
Cutler Hammer	CHP	•	•				•	•						

* - Plaquette (065404) requise ** - Plaquette (065406) requise

Aperçu des disjoncteurs compatibles

i Voir page...

- Systèmes de consignation de disjoncteurs: 56-57
- EZ Panel Loc™: 54
- Systèmes miniatures de consignation de disjoncteurs: 54

		Systèmes de consignation de disjoncteurs (Standard/TAGLOCK™)					EZ Panel Loc™ (Standard/ TAGLOCK™)		Systèmes miniatures de consignation de disjoncteurs						
		120 V A pression (avec trou)	120/277 V A vis (sans trou)	480/600 V A vis (sans trou)	480/600 V Grand format	Universel multipolaire (tie-bar)	A pression (SQD QO)	A vis (universel)	Brochage par l'intérieur standard	Brochage par l'extérieur standard	Brochage par l'intérieur large	Brochage par l'intérieur large Rotary	Multi-pole w/ TieBar	Universal Mini Breaker Lockout	
		065387 148689 148693 148694	065396 148690 148698 148699	065397 148701 148687 148686	065329 148692 148691 148685	066321 148702 148697 148695	051252 148696 148688 148700	051254	090844	090847	090850	149433	090853	149514	
Fabricant	Type														
Cutler-Hammer	CHP														
Cutler-Hammer	CHQ														
Cutler-Hammer	CHQ														
Cutler-Hammer	CHSW														
Cutler-Hammer	CKD														
Cutler-Hammer	CL														
Cutler-Hammer	CL														
Cutler-Hammer	CLD														
Cutler-Hammer	CLDC														
Cutler-Hammer	CMDL														
Cutler-Hammer	CND														
Cutler-Hammer	CNDC														
Cutler-Hammer	CSR														
Cutler-Hammer	DK														
Cutler-Hammer	E125B														
Cutler-Hammer	E125E														
Cutler-Hammer	E125H														
Cutler-Hammer	E125S														
Cutler-Hammer	ED														
Cutler-Hammer	EDC														
Cutler-Hammer	EDH														
Cutler-Hammer	EFH														
Cutler-Hammer	EGB														
Cutler-Hammer	EGE														
Cutler-Hammer	EGS														
Cutler-Hammer	EHC														
Cutler-Hammer	EHD														
Cutler-Hammer	FB														
Cutler-Hammer	FC														
Cutler-Hammer	FD														
Cutler-Hammer	FDB														
Cutler-Hammer	FDC														
Cutler-Hammer	FS														
Cutler-Hammer	GB														
Cutler-Hammer	GC														
Cutler-Hammer	GD														
Cutler-Hammer	GDB														
Cutler-Hammer	GHB														
Cutler-Hammer	GHBGFEP														
Cutler-Hammer	GHC														
Cutler-Hammer	GHCGFEP														
Cutler-Hammer	HBAW														
Cutler-Hammer	HBAW														
Cutler-Hammer	HBAX														
Cutler-Hammer	HBAX														
Cutler-Hammer	HFD														
Cutler-Hammer	HGHB														
Cutler-Hammer	HGHC														
Cutler-Hammer	HJD														
Cutler-Hammer	HKD														
Cutler-Hammer	HLD														
Cutler-Hammer	HMCP														
Cutler-Hammer	HMDL														
Cutler-Hammer	HMDLB														
Cutler-Hammer	HMPL														
Cutler-Hammer	HND														
Cutler-Hammer	HQP														
Cutler-Hammer	HQP														
Cutler-Hammer	JD														
Cutler-Hammer	JDB														
Cutler-Hammer	JDC														
Cutler-Hammer	KD														
Cutler-Hammer	KDB														
Cutler-Hammer	KDC														
Cutler-Hammer	LA														
Cutler-Hammer	LD														
Cutler-Hammer	LDB														
Cutler-Hammer	LDC														
Cutler-Hammer	LH														
Cutler-Hammer	LHB														
Cutler-Hammer	LJ														
Cutler-Hammer	MA														
Cutler-Hammer	MC														
Cutler-Hammer	MD														
Cutler-Hammer	MDL														
Cutler-Hammer	MDS														
Cutler-Hammer	NB														
Cutler-Hammer	ND														
Cutler-Hammer	NDC														
Cutler-Hammer	OPTIM														
Cutler-Hammer	PB														
Cutler-Hammer	QBGF														

* - Plaquette (065404) requise ** - Plaquette (065406) requise

Aperçu des disjoncteurs compatibles

i Voir page...

- Systèmes de consignation de disjoncteurs: 56-57
- EZ Panel Loc™: 54
- Systèmes miniatures de consignation de disjoncteurs: 54

		Systèmes de consignation de disjoncteurs (Standard/TAGLOCK™)					EZ Panel Loc™ (Standard/ TAGLOCK™)		Systèmes miniatures de consignation de disjoncteurs					
		120 V A pression (avec trou)	120/277 V A vis (sans trou)	480/600 V A vis (sans trou)	480/600 V Grand format	Universel multipolaire (tie-bar)	A pression (SQD QO)	A vis (universel)	Brochage par l'intérieur standard	Brochage par l'extérieur standard	Brochage par l'intérieur large Rotary	Brochage par l'intérieur large Rotary	Multi-pole w/ TieBar	Universal Mini Breaker Lockout
		065387 <i>148689</i> <i>148693</i> <i>148694</i>	065396 <i>148690</i> <i>148698</i> <i>148699</i>	065397 <i>148701</i> <i>148687</i> <i>148686</i>	065329 <i>148692</i> <i>148691</i> <i>148685</i>	066321 <i>148702</i> <i>148697</i> <i>148695</i>	051252 <i>148696</i> <i>148688</i> <i>148700</i>	051254	090844	090847	090850	149433	090853	149514
Fabricant	Type													
Cutler-Hammer	QBGF													
Cutler-Hammer	QBGFEP		•											
Cutler-Hammer	QBGFEP													
Cutler-Hammer	QBHGF		•											
Cutler-Hammer	QBHGFEP		•											
Cutler-Hammer	QBHW	•	•											
Cutler-Hammer	QBHW					•								
Cutler-Hammer	QC	•	•											
Cutler-Hammer	QC					•								
Cutler-Hammer	QCD	•	•											
Cutler-Hammer	QCD					•								
Cutler-Hammer	QCGF		•											
Cutler-Hammer	QCGFEP		•											
Cutler-Hammer	QCHGF		•											
Cutler-Hammer	QCHGFEP		•											
Cutler-Hammer	QCHW	•	•											
Cutler-Hammer	QCHW					•								
Cutler-Hammer	QHCW	•	•											
Cutler-Hammer	QHCW					•								
Cutler-Hammer	QHCX	•	•											
Cutler-Hammer	QHCX					•								
Cutler-Hammer	QHPW	•	•											
Cutler-Hammer	QHPW					•								
Cutler-Hammer	QHPX	•	•											
Cutler-Hammer	QHPX					•								
Cutler-Hammer	QPGF		•											
Cutler-Hammer	QPGF													
Cutler-Hammer	QPGFEP		•											
Cutler-Hammer	QPGFEP													
Cutler-Hammer	QPHGF		•											
Cutler-Hammer	QPHGFEP		•											
Cutler-Hammer	QPHW	•	•											
Cutler-Hammer	QPHW					•								
Cutler-Hammer	WME												•	
Cutler-Hammer	WMF												•	
Cutler-Hammer	WMH												•	
Cutler-Hammer	WMM												•	
Cutler-Hammer	WMN												•	
Cutler-Hammer	WMS												•	
E-T-A	911220G												•	
E-T-A	911225												•	
FAZ	C16												•	
Fed. Pacific Elec.	2B													
Fed. Pacific Elec.	BAB		•											•
Fed. Pacific Elec.	NA-single				••									•
Fed. Pacific Elec.	NA-tie bar													•
Fed. Pacific Elec.	NB		•*											•
Fed. Pacific Elec.	NBH GFI		•											•
Fed. Pacific Elec.	NE/NEF		•*											•
Fed. Pacific Elec.	NEJ		•*											•
Fed. Pacific Elec.	NFJ		•											•
Fed. Pacific Elec.	NJJ				•									•
Fed. Pacific Elec.	NJL				•									•
Fed. Pacific Elec.	NM				•									•
Fed. Pacific Elec.	NP-single		•											•
Frank Adams	P		•											•
FUJI Electric	EA53B		•*											•
FUJI Electric	EA203B		•*											•
FUJI Electric	BU-ESB		•*											•
FUJI Electric	BU-ESA		•*											•
FUJI Electric	BU-FSB		•*											•
General Electric	V													•
General Electric	EH400				•									•
General Electric	HQC		•											•
General Electric	SED		•											•
General Electric	SEH		•											•
General Electric	SEL		•											•
General Electric	SEP		•											•
General Electric	SFH		•											•
General Electric	SFL		•											•
General Electric	SFP		•											•
General Electric	SGD				•									•
General Electric	SGH				•									•
General Electric	SGL				•									•
General Electric	SGLA				•									•
General Electric	SGP				•									•
General Electric	SRPG				•									•
General Electric	TB		•*											•
General Electric	TBC		•*											•
General Electric	TE		•*											•
General Electric	TEB		•*											•
General Electric	TED		•*											•

* - Plaquette (065404) requise ** - Plaquette (065406) requise

Aperçu des disjoncteurs compatibles

i Voir page...

- Systèmes de consignation de disjoncteurs: 56-57
- EZ Panel Loc™: 54
- Systèmes miniatures de consignation de disjoncteurs: 54

		Systèmes de consignation de disjoncteurs (Standard/TAGLOCK™)					EZ Panel Loc™ (Standard/ TAGLOCK™)		Systèmes miniatures de consignation de disjoncteurs					
		120 V A pression (avec trou)	120/277 V A vis (sans trou)	480/600 V A vis (sans trou)	480/600 V Grand format	Universel multipolaire (tie-bar)	A pression (SQD QO)	A vis (universel)	Brochage par l'intérieur standard	Brochage par l'extérieur standard	Brochage par l'intérieur large	Brochage par l'intérieur large Rotary	Multi-pole w/ TieBar	Universal Mini Breaker Lockout
		065387 148689 148693 148694	065396 148690 148698 148699	065397 148701 148687 148686	065329 148692 148691 148685	066321 148702 148697 148695	051252 148696 148688 148700	051254	090844	090847	090850	149433	090853	149514
Fabricant	Type													
General Electric	TEF		•*											
General Electric	TEL		•*											
General Electric	TEML		•*											
General Electric	TEY		•											
General Electric	TF		•											
General Electric	TFC		•*											
General Electric	TFJ			•										
General Electric	TFK			•										
General Electric	TFL			•										
General Electric	THED		•*											
General Electric	THEF		•*											
General Electric	THFK			•										
General Electric	THHQB					•								
General Electric	THHQB-A	•	•											
General Electric	THHQB-S		•											
General Electric	THHQC					•								
General Electric	THHQC-A	•	•											
General Electric	THHQC-S		•											
General Electric	THHQL					•								
General Electric	THHQL-A	•	•											
General Electric	THHQL-S		•											
General Electric	THJK4			•**										
General Electric	THJK6			•**										
General Electric	THKM12				•									
General Electric	THKM8				•									
General Electric	THLC1		•*											
General Electric	THQB					•								
General Electric	THQB GF													
General Electric	THQB-A	•	•											
General Electric	THQB-S		•											
General Electric	THQC					•								
General Electric	THQC-A	•	•											
General Electric	THQC-AL					•								
General Electric	THQC-S		•											
General Electric	THOD		•*											
General Electric	THQDBL													
General Electric	THQL					•								
General Electric	THQL-A	•	•											
General Electric	THQL-S		•											
General Electric	TJ2			•**	•									
General Electric	TJ4			•										
General Electric	TJC		•*											
General Electric	TJD			•**										
General Electric	TJJ			•**										
General Electric	TJK			•**										
General Electric	TJS			•**										
General Electric	TK4V			•										
General Electric	TKC		•*											
General Electric	TKM				•									
General Electric	TKMA8				•									
General Electric	TQB					•								
General Electric	TQB-A	•	•											
General Electric	TQB-S		•											
General Electric	TQC					•								
General Electric	TQC-A	•	•											
General Electric	TQC-S		•											
General Electric	TQD		•											
General Electric	TQL													
General Electric	TQL													
General Electric	TQL-A	•	•											
General Electric	TQL-S		•											
General Electric	V													
GE Vynckier	Series E										•			
GE Vynckier	Series G										•			
Hager	MFN716													•
Hager	453717													
Hager	MW216A													
Hager	MW620A													
Hager	H125N		•											
Hager	H250N		•											
Hager	H400XS			•										
Hager	H630XS			•										
Heinemann	LB		•*											
Heinemann	LF		•*											
Heinemann	LJ		•*											
Kapp	LS68										•			
Legrand	04302													
Legrand	06469													
Legrand	01908													
Legrand	01935													•
Legrand	01980													•
Lemag	SD62		•											

* - Plaque (065404) requise ** - Plaque (065406) requise

Aperçu des disjoncteurs compatibles

i Voir page...

- Systèmes de consignation de disjoncteurs: 56-57
- EZ Panel Loc™: 54
- Systèmes miniatures de consignation de disjoncteurs: 54

		Systèmes de consignation de disjoncteurs (Standard/TAGLOCK™)					EZ Panel Loc™ (Standard/ TAGLOCK™)		Systèmes miniatures de consignation de disjoncteurs					
		120 V A pression (avec trou)	120/277 V A vis (sans trou)	480/600 V A vis (sans trou)	480/600 V Grand format	Universel multipolaire (tie-bar)	A pression (SQD QO)	A vis (universel)	Brochage par l'intérieur standard	Brochage par l'extérieur standard	Brochage par l'intérieur large	Brochage par l'intérieur large Rotary	Multi-pole w/ TieBar	Universal Mini Breaker Lockout
		065387 <i>148689</i> <i>148693</i> <i>148694</i>	065396 <i>148690</i> <i>148698</i> <i>148699</i>	065397 <i>148701</i> <i>148687</i> <i>148686</i>	065329 <i>148702</i> <i>148692</i> <i>148691</i> <i>148685</i>	066321 <i>148702</i> <i>148697</i> <i>148695</i>	051252 <i>148696</i> <i>148688</i> <i>148700</i>	051254	090844	090847	090850	149433	090853	149514
Fabricant	Type													
Merlin Gerin	B100A										•		•	
Merlin Gerin	C32N							•						
Merlin Gerin	C45AD							•						
Merlin Gerin	C60a							•						
Merlin Gerin	C60H							•						
Merlin Gerin	C60N							•						
Merlin Gerin	C80A									•			•	
Merlin Gerin	NC100H									•				
Merlin Gerin	NC125H									•				
Merlin Gerin	NC100L									•				
Merlin Gerin	NC100LH									•				
Merlin Gerin	NC100L MA									•				
Merlin Gerin	NC100N									•				
Merlin Gerin	NS100		•											
Merlin Gerin	NS250N		•											
Merlin Gerin	C801N				•									
Merlin Gerin	C1251N				•									
Merlin Gerin	CE104N		•*											
Merlin Gerin	CK1200NA				•									
Merlin Gerin	CJ			•••										
Proteus	BSEN60947-3					•								
Proteus	AC22BS5419					•								
Proteus	C16							•						
Proteus	C6							•						
Schneider	IC60													•
Siemens ITE	5SX11									•				
Siemens ITE	5SX12												•	
Siemens ITE	5SX13												•	
Siemens ITE	5SX21									•				
Siemens ITE	5SQ11									•				
Siemens ITE	5SQ12												•	
Siemens ITE	5SQ13												•	
Siemens ITE	5SQ16												•	
Siemens ITE	5SN22												•	
Siemens ITE	BL	•	•				•	•						
Siemens ITE	BL					•		•						
Siemens ITE	BLF-GFI					•		•						
Siemens ITE	BLH	•	•					•						
Siemens ITE	BLH					•		•						
Siemens ITE	BQ	•	•					•						
Siemens ITE	BQ					•		•						
Siemens ITE	BQCH		•					•						
Siemens ITE	BQD		•					•						
Siemens ITE	BQH	•	•					•						
Siemens ITE	BQH					•		•						
Siemens ITE	CED6		•					•						
Siemens ITE	CFD6			•••										
Siemens ITE	CFD6-ETI			•••										
Siemens ITE	CJ3			•										
Siemens ITE	CJD6			•										
Siemens ITE	CJD6-ETI			•										
Siemens ITE	CLF			•										
Siemens ITE	CMD6				•									
Siemens ITE	CMD6-ETI				•									
Siemens ITE	CND6				•									
Siemens ITE	CPD6				•									
Siemens ITE	CQD		•*					•						
Siemens ITE	E2		•					•						
Siemens ITE	E4		•					•						
Siemens ITE	ED		•					•						
Siemens ITE	ED4		•					•						
Siemens ITE	ED6		•					•						
Siemens ITE	ED6-ETI		•					•						
Siemens ITE	EE3		•*					•						
Siemens ITE	EH3		•*					•						
Siemens ITE	EQP					•		•						
Siemens ITE	EQT QF													
Siemens ITE	ET		•*					•						
Siemens ITE	FD6A			•••										
Siemens ITE	FJ2-B		•*	•••										
Siemens ITE	FJ3			•										
Siemens ITE	FJ6			•••										
Siemens ITE	FXD6A			•••										
Siemens ITE	FXD6-ETI			•••										
Siemens ITE	GF		•					•						
Siemens ITE	HBL	•	•					•						
Siemens ITE	HBL					•		•						
Siemens ITE	HBQ	•	•					•						
Siemens ITE	HBQ					•		•						
Siemens ITE	HE4		•					•						
Siemens ITE	HED4		•					•						
Siemens ITE	HED6		•					•						

* - Plaquette (065404) requise ** - Plaquette (065406) requise

Aperçu des disjoncteurs compatibles

i Voir page...

- Systèmes de consignation de disjoncteurs: 56-57
- EZ Panel Loc™: 54
- Systèmes miniatures de consignation de disjoncteurs: 54

		Systèmes de consignation de disjoncteurs (Standard/TAGLOCK™)					EZ Panel Loc™ (Standard/ TAGLOCK™)		Systèmes miniatures de consignation de disjoncteurs					
		120 V A pression (avec trou)	120/277 V A vis (sans trou)	480/600 V A vis (sans trou)	480/600 V Grand format	Universel multipolaire (tie-bar)	A pression (SQD QO)	A vis (universel)	Brochage par l'intérieur standard	Brochage par l'extérieur standard	Brochage par l'intérieur large	Brochage par l'intérieur large Rotary	Multi-pole w/ TieBar	Universal Mini Breaker Lockout
		065387 <i>148689</i> <i>148693</i> <i>148694</i>	065396 <i>148690</i> <i>148698</i> <i>148699</i>	065397 <i>148701</i> <i>148687</i> <i>148686</i>	065329 <i>148692</i> <i>148691</i> <i>148685</i>	066321 <i>148702</i> <i>148697</i> <i>148695</i>	051252 <i>148696</i> <i>148688</i> <i>148700</i>	051254 <i>148696</i> <i>148688</i> <i>148700</i>	090844	090847	090850	149433	090853	149514
Fabricant	Type													
Siemens ITE	HFD6			***										
Siemens ITE	HFXD6			***										
Siemens ITE	HHED6		•					•						
Siemens ITE	HHFD6			***										
Siemens ITE	HHJD6			•										
Siemens ITE	HHJXD6			•										
Siemens ITE	HJD6			•										
Siemens ITE	HJXD6			•										
Siemens ITE	HMD6				•									
Siemens ITE	HMXD6				•									
Siemens ITE	HN3				•									
Siemens ITE	HND6				•									
Siemens ITE	HNXD6				•									
Siemens ITE	HPD6				•									
Siemens ITE	HPXD6				•									
Siemens ITE	HQJ2-H		•								•			
Siemens ITE	HQP	•	•								•			
Siemens ITE	HQP					•					•			
Siemens ITE	HQPP	•	•								•			
Siemens ITE	HQPP					•					•			
Siemens ITE	HQPPH					•					•			
Siemens ITE	HRD6				•									
Siemens ITE	HRXD6				•									
Siemens ITE	JD2				•									
Siemens ITE	JD6-A			•										
Siemens ITE	JJ3			•										
Siemens ITE	JJ6				•									
Siemens ITE	JL3			•										
Siemens ITE	JXD2-A			•										
Siemens ITE	JXD6-A				•									
Siemens ITE	KM3				•									
Siemens ITE	LL3			•										
Siemens ITE	LL6				•									
Siemens ITE	LXD6-ETI				•									
Siemens ITE	MD6				•									
Siemens ITE	MXD6				•									
Siemens ITE	MXD6-ETI				•									
Siemens ITE	ND6				•									
Siemens ITE	NH3-F800													
Siemens ITE	NXD6				•									
Siemens ITE	PD6				•									
Siemens ITE	PXD6				•									
Siemens ITE	QJ2		•*								•			
Siemens ITE	QJ2-H		•*								•			
Siemens ITE	QJH2		•*								•			
Siemens ITE	QP	•	•								•			
Siemens ITE	QP					•					•			
Siemens ITE	QP1		•								•			
Siemens ITE	QPH	•	•								•			
Siemens ITE	QPH					•					•			
Siemens ITE	QPP	•	•								•			
Siemens ITE	QPP					•					•			
Siemens ITE	QPPH	•	•								•			
Siemens ITE	QPPH					•					•			
Siemens ITE	RD6				•									
Siemens ITE	RXD6				•									
Siemens ITE	SCMD6				•									
Siemens ITE	SCND6				•									
Siemens ITE	SHLD6-A				•									
Siemens ITE	SHMD6				•									
Siemens ITE	SHND6				•									
Siemens ITE	SMD6				•									
Siemens ITE	SND6				•									
Siemens ITE	SHPD6				•									
Siemens ITE	SPD6				•									
Siemens ITE	3VF3		•											
Simplex	NX			***										
Square D	EDB		•								•			
Square D	EGB		•								•			
Square D	EH4		•								•			
Square D	EHB		•								•			
Square D	EHB		•								•			
Square D	EJB		•								•			
Square D	EZ				•									
Square D	FA		•*											
Square D	FAL		•*											
Square D	FC		•*											
Square D	FCL		•*											
Square D	FDA		•								•			
Square D	FGA										•			
Square D	FH		•*											
Square D	FHL		•*											

* - Plaquette (065404) requise ** - Plaquette (065406) requise

Aperçu des disjoncteurs compatibles

i Voir page...

- Systèmes de consignation de disjoncteurs: 56-57
- EZ Panel Loc™: 54
- Systèmes miniatures de consignation de disjoncteurs: 54

Fabricant	Type	Systèmes de consignation de disjoncteurs (Standard/TAGLOCK™)					EZ Panel Loc™ (Standard/ TAGLOCK™)		Systèmes miniatures de consignation de disjoncteurs					
		120 V A pression (avec trou)	120/277 V A vis (sans trou)	480/600 V A vis (sans trou)	480/600 V Grand format	Universel multipolaire (tie-bar)	A pression (SQD QO)	A vis (universel)	Brochage par l'intérieur standard	Brochage par l'extérieur standard	Brochage par l'intérieur large	Brochage par l'intérieur large Rotary	Multi-pole w/ TieBar	Universal Mini Breaker Lockout
		065387	065396	065397	065329	066321	051252	051254	090844	090847	090850	149433	090853	149514
		148689	148690	148701	148692	148702	148696							
		148693	148698	148687	148691	148697	148688							
		148694	148699	148686	148685	148695	148700							
Square D	FHL-DC		•*											
Square D	FHP		•*											
Square D	FI		•*											
Square D	FIL		•*											
Square D	FY		•*											
Square D	GJL		•*											
Square D	KA		•*											
Square D	KAL		•*											
Square D	KAP			•										
Square D	KC		•*											
Square D	KCL		•*											
Square D	KH		•*											
Square D	KHL		•*											
Square D	KI		•*											
Square D	KIL		•*											
Square D	LA			•**										
Square D	LAL			•**	•									
Square D	LAP			•**	•									
Square D	LC				•									
Square D	LCP				•									
Square D	LH			•**										
Square D	LHL			•**	•									
Square D	LHP			•**	•									
Square D	L2				•									
Square D	LXL				•									
Square D	MA			•**										
Square D	MA				•									
Square D	MAL				•									
Square D	MH				•									
Square D	MH			•**										
Square D	MHL				•									
Square D	ML-1			•**										
Square D	ML-3				•									
Square D	MXL				•									
Square D	Q1B		•											
Square D	Q1L		•											
Square D	Q2		•*											
Square D	Q2H		•*											
Square D	Q2L		•*											
Square D	Q2MT		•*											
Square D	Q4			•**										
Square D	Q4L			•**										
Square D	QO						•							
Square D	QO	•	•				•	•						
Square D	QOB						•							
Square D	QOB	•	•				•	•						
Square D	QOB-H						•							
Square D	QOB-VH	•	•				•							
Square D	QOB-VH				•									
Square D	QO-H						•							
Square D	QOM1-VH		•									•		
Square D	QOM2-VH		•									•		
Square D	QO-SWN	•	•				•	•						
Square D	QOU						•							
Square D	QOU		•				•	•						
Square D	QOU w/tie bar					•								
Square D	QO-VH						•							
Square D	QO-VH	•	•				•	•						
Square D	QYU						•							
Square D	Y1			•										
Sursum	EA53										•			
Sylvania GTE	QC					•		•						
Sylvania GTE	Type C					•		•						
Thomas & Betts	F Frame		•					•						
Toshiba	E225B		•*											
Westinghouse	BA w/tie bar					•								
Westinghouse	BA	•	•									•		
Westinghouse	BAB	•	•									•		
Westinghouse	BR	•	•									•		
Westinghouse	BR w/tie bar					•						•		
Westinghouse	BRH w/tie bar					•						•		
Westinghouse	CA		•*											
Westinghouse	DA			•										
Westinghouse	DK			•										
Westinghouse	EB		•*									•		
Westinghouse	ED		•									•		
Westinghouse	EH		•									•		
Westinghouse	EHB		•*									•		
Westinghouse	EHD		•									•		
Westinghouse	FA		•*									•		
Westinghouse	FB		•*									•		
Westinghouse	FD		•									•		

* - Plaquette (065404) requise ** - Plaquette (065406) requise

Aperçu des disjoncteurs compatibles

- i Voir page...**
- Systèmes de consignation de disjoncteurs: 56-57
 - EZ Panel Loc™: 54
 - Systèmes miniatures de consignation de disjoncteurs: 54

		Systèmes de consignation de disjoncteurs (Standard/TAGLOCK™)					EZ Panel Loc™ (Standard/ TAGLOCK™)		Systèmes miniatures de consignation de disjoncteurs					
		120 V A pression (avec trou)	120/277 V A vis (sans trou)	480/600 V A vis (sans trou)	480/600 V Grand format	Universel multipolaire (tie-bar)	A pression (SQD QO)	A vis (universel)	Brochage par l'intérieur standard	Brochage par l'extérieur standard	Brochage par l'intérieur large	Brochage par l'intérieur large Rotary	Multi-pole w/ TieBar	Universal Mini Breaker Lockout
		065387	065396	065397	065329	066321	051252	051254	090844	090847	090850	149433	090853	149514
Fabricant	Type	148689 148693 148694	148690 148698 148699	148701 148687 148686	148692 148691 148685	148702 148697 148695	148696 148688 148700							
Westinghouse	FDB		•											
Westinghouse	FDC		•											
Westinghouse	FP			•••										
Westinghouse	GB		•											
Westinghouse	GBH		•											
Westinghouse	GHB		•											
Westinghouse	GR			•										
Westinghouse	HBAW	•	•									•		
Westinghouse	HBAX	•	•									•		
Westinghouse	HCA		•*									•		
Westinghouse	HFB		•*									•		
Westinghouse	HFD		•									•		
Westinghouse	HKD			•										
Westinghouse	HLA			•										
Westinghouse	HLB			•										
Westinghouse	HMC			•										
Westinghouse	HMCP		•*									•		
Westinghouse	HNC				•									
Westinghouse	HQNP		•									•		
Westinghouse	HQP	•	•									•		
Westinghouse	JA			•										
Westinghouse	JB			•										
Westinghouse	JD			•										
Westinghouse	JDB			•										
Westinghouse	KA			•••										
Westinghouse	KB			•										
Westinghouse	LA			•••										
Westinghouse	LB			•										
Westinghouse	LBB			•										
Westinghouse	LH			•										
Westinghouse	MA			•••										
Westinghouse	MC			•••										
Westinghouse	MCC			•••										
Westinghouse	MCPO		•*									•		
Westinghouse	NB				•									
Westinghouse	P		•									•		
Westinghouse	PA													
Westinghouse	QBHW	•	•									•		
Westinghouse	QC	•	•									•		
Westinghouse	QC					•								
Westinghouse	QCHQ	•	•									•		
Westinghouse	QHCW	•	•									•		
Westinghouse	QHCC	•	•									•		
Westinghouse	QHPW	•	•									•		
Westinghouse	QPHW	•	•									•		
Westinghouse	Quicklag P		•									•		
Westinghouse	RE		•									•		
Westinghouse	RH			•										
Westinghouse	WPHX	•	•									•		
Wylex	WRS40/2												•	
Zinsco	HQB		•									•		
Zinsco	QB		•									•		

* - Plaquette (065404) requise ** - Plaquette (065406) requise

Afrique

Randburg, Afrique du Sud
Tel.: +27 11 704 3295
Email: africa@bradycorp.com

Allemagne, Autriche & Suisse

Egelsbach, Allemagne
Tel.: +49 (0) 6103 7598 660
Email: germany@bradycorp.com

Benelux

Zele, Belgique
Tel.: +32 (0) 52 45 78 11
Email: benelux@bradycorp.com

Danemark

Odense
Tel.: +45 66 14 44 00
Email: denmark@bradycorp.com

Espagne & Portugal

Madrid, Espagne
Tel.: +34 900 902 993
Email: spain@bradycorp.com,
portugal@bradycorp.com

Europe Centrale & Orientale

Bratislava, Slovaquie
Tel.: +421 2 3300 4800
Email: central_europe@bradycorp.com

France

Roncq
Tel.: +33 (0) 3 20 76 94 48
Email: france@bradycorp.com

Hongrie

Budaörs
Tel.: +36 23 500 275
Email: central_europe@bradycorp.com

Italie

Gorgonzola
Tel.: +39 02 26 00 00 22
Email: italy@bradycorp.com

Moyen-Orient

Dubai, UAE
Tel.: +971 4881 2524
Email: me@bradycorp.com

Norvège

Kjeller
Tel.: +47 70 13 40 00
Email: norway@bradycorp.com

Royaume-Uni & Irlande

Banbury, Royaume-Uni
Tel.: +44 (0) 1295 228 288
Email: uk@bradycorp.com

Russie

Moscow
Tel.: +7 495 269 47 87
Email: central_europe@bradycorp.com

Suède, Finlande, Pays baltes

Kista, Suède
Tel.: +46 (0) 8 590 057 30
Email: sweden@bradyeurope.com

Turquie

Istanbul
Tel.: +90 212 264 02 20 / 264 02 21
Email: turkey@bradycorp.com

Notre mission : identifier et protéger les personnes, produits et lieux



Afin de minimiser notre impact sur l'environnement, Brady limite le nombre de réimpressions.

Les versions à jour sont toujours disponibles pour téléchargement sur www.bradyeurope.com



Chercher: EUR-M-415-FR



Y2370190

Votre partenaire

26/08/2020