



Identification et signalisation de sécurité

Pour prévenir ou faire face à des situations dangereuses.

A propos de **BRADY**



En choisissant BRADY, vous optez pour le principal fournisseur de solutions d'identification et d'étiquetage, à l'image de ses produits : fiable et durable !

Innovation

Un maître-mot chez BRADY... Bien que nos clients soient issus de secteurs très variés, nous nous efforçons d'anticiper chacun de leurs besoins en investissant sans cesse dans la recherche de solutions plus performantes. Nous voulons leur offrir ce qu'il y a de mieux sur le marché, notamment en développant des produits plus conviviaux et plus efficaces.

Force

Chez BRADY, notre principale force réside dans le large éventail de solutions d'identification et de signalisation que nous offrons, tant pour l'étiquetage de composants de très petite taille que pour la signalisation complète de tout un entrepôt. Autre point fort, nous proposons une foule de produits et de services entièrement dédiés au travail d'identification, allant des imprimantes, scanners et logiciels aux contrats de services et à la formation sur site. Qui plus est, nous disposons d'un réseau étendu de distributeurs agréés toujours prêts à vous proposer une solution personnalisée, à la hauteur de vos besoins.

Confiance

Depuis plus de 100 ans, le nom BRADY est synonyme de qualité, de confiance et de stabilité. Nous n'avons de cesse de rechercher le meilleur en terme de solutions et de services car nous savons, mieux que quiconque, combien une identification fiable et de qualité est essentielle. L'identification peut paraître anodine, mais les professionnels ne connaissent que trop son importance!

Information

Nous disposons également d'un vaste réseau de revendeurs agréés capables de répondre à toutes les questions que vous vous posez au sujet de l'identification et de l'étiquetage dans votre activité. Ils se feront une joie de vous proposer diverses combinaisons d'options et de solutions.

Microsoft est une marque déposée de Microsoft Corporation, Bluetooth est une marque déposée de Bluetooth SIG, Inc., Android est une marque déposée de Google Inc.



Les produits Brady sont vendus en supposant que l'acheteur les testera dans des conditions réelles d'utilisation, qui confirmeront l'adéquation de nos produits à l'usage qu'il a l'intention d'en faire. Brady garantit que ses produits sont exempts de vices de matériau ou de fabrication, mais limite ses obligations de garantie au remplacement du produit, reconnu par Brady comme défectueux au moment de son achat.

La garantie ne s'étend pas à toute autre personne à qui l'acheteur aurait cédé le produit. La garantie tient lieu de toute autre garantie, y compris la garantie implicite de vente, de négociabilité ou d'adéquation à un objectif particulier, et de toute autre obligation ou responsabilité de la part de Brady.

Brady ne pourra en aucun cas être tenu pour responsable des pertes, dommages, frais ou autres préjudices indirects découlant de l'utilisation ou de l'impossibilité d'utiliser les produits Brady.

Toute information dans ce catalogue est valable sauf cas de force majeure, variations exceptionnelles ou erreurs d'impression. Photos non contractuelles.

Identification et signalisation de sécurité

TABLE DES MATIÈRES

Matériaux.....	4-5
Zéro risque.....	6

Signalisation de santé et de sécurité au travail

Signalisation: que faut-il savoir?	8
Evacuation & Premiers Secours.....	10
Sécurité incendie.....	54
Danger.....	74
Interdiction.....	116
Obligation.....	162
Panneaux combinés	204
Panneaux personnalisés	208
Porte-panneaux de sécurité	210

Signalisation maritime

Panneaux photoluminescents Nite Glo™ et Xtra Glo™	53, 214
Evacuation & Premiers Secours.....	215
Sécurité Incendie.....	219
Obligation.....	228

Signalisation de substances dangereuses

Tous vos produits chimiques sont-ils étiquetés ?	230
Format d'étiquette et éléments de la FDS	231
Pictogrammes CLP/SGH et classes de dangers.....	232
Étiquettes avec symboles CLP/SGH	233
Étiquettes CLP/SGH pour imprimantes Brady	234
Signalisation de transport.....	235

Autres signalisations & accessoires

Information au public.....	238
Signalisation liée à l'environnement.....	240
Étiquettes de symboles	242
Étiquettes d'emballage	244
Indicateurs de température	245
Accessoires.....	247

Imprimantes de panneaux et d'étiquettes Brady

Imprimante de panneaux et d'étiquettes BBP™85	250
Imprimante couleur BradyJet J5000.....	251
Imprimante de panneaux et d'étiquettes Multicolour BBP™35	252
Imprimante de panneaux et d'étiquettes Multicolour & Cut BBP™37.....	252
Brady Workstation.....	252
Imprimantes de panneaux et d'étiquettes BBP™31 et BBP™30	253
Étiqueteuse BMP™71	253

Index

Index par ordre de référence.....	254
Index par ordre de description.....	264

L'avantage Brady

Lorsqu'il est question d'identification, de sécurité et de conformité, collaborer avec Brady s'avère être judicieux. Nous donnons toujours la priorité à nos clients.

Nous avons pour but de vous procurer une satisfaction sans égale. Nous mettons tout en œuvre pour vous garantir performance et excellence, qu'il s'agisse de nos produits, de nos services ou de nos équipes.

La performance de nos produits et solutions est sans pareille. Nos équipes performantes cherchent toujours à satisfaire vos attentes, et vont même parfois au-delà. Nous mettons nos efforts et notre discipline au service d'une relation de performance durable et solide avec notre clientèle.

En résumé, Brady est votre partenaire de confiance quand la performance est essentielle.

Pour en savoir plus sur l'avantage Brady, rendez-vous sur : www.bradyeurope.com





Consultez la fiche technique sur bradyeurope.com/tds

POLYESTER LAMINÉ (B-7541)

Matériau souple adhésif, impression sur un polyester blanc puis protection par un laminage polyester transparent.

L'adhésif permanent sensible à la pression à base d'acrylique offre une excellente adhésion aux supports à faible énergie de surface comme le polypropylène et l'ABS, ainsi qu'à la plupart des revêtements poudrés.

Avantages

- Facile à placer sur de nombreux supports, tant en **intérieur** qu'en **extérieur**
- Applications multiples grâce à une excellente **résistance à de nombreux produits chimiques et solvants**, à des **températures extrêmes**, aux **UV** et aux rayures grâce au laminage
- Application rapide et facile
- Recommandé pour les petits formats

Variantes

- Nombreux formats en standard, personnalisation possible
- A l'unité, en planche, ou en rouleaux pour de plus grandes quantités
- Standard ou photoluminescent (classe B et classe C, matériaux B-7568 et B-7582)
- Disponible avec laminage anti dérapant pour marquage au sol (matériau B-7538)
- Existe en version spéciale résistante à un nettoyage intensif, avec option métallisée pour détecteurs de métaux (ToughWash™ B-862 et B-863)



Consultez la fiche technique sur bradyeurope.com/tds

POLYPROPYLENE (B-7527)

Matériau **rigide, non adhésif par défaut**, avec film de protection (laminage en polyester)

Avantages

- Pose sur toute surface à l'aide de vis, clous, ruban adhésif double face ou colle
- Applications multiples grâce à une excellente résistance à de nombreux produits chimiques et solvants, à des températures extrêmes, aux UV et aux rayures grâce au laminage

Variantes

- Nombreux formats en standard, personnalisation possible
- Existe en standard et en photoluminescent (classe C adhésif : B-7583, classe B non adhésif : B-7570, classe C non adhésif : B-7584)
- Pour des angles arrondis ou des perforations, disponible en version sans laminage
- Disponible en version adhésive sur demande
- Existe en version spéciale résistante à un nettoyage intensif, avec option métallisée pour détecteurs de métaux (ToughWash™ B-869)



Consultez la fiche technique sur bradyeurope.com/tds

ALUMINIUM (B-7525)

Avantages

- Excellente résistance aux intempéries
- Pose sur toute surface à l'aide de vis ou de clous

Variantes

- Nombreux formats en standard, personnalisation possible
- Existe en standard et en photoluminescent (classe C, matériau B-7590)
- Pour des angles arrondis ou des perforations, disponible en version sans laminage



LES MATÉRIAUX PHOTOLUMINESCENTS

Les matériaux photoluminescents sont répartis en plusieurs classes, selon leur luminosité après 10 minutes (temps de l'évacuation) et 60 minutes (par exemple, pour l'intervention des pompiers ou des électriciens) dans le noir. Veuillez noter que de nombreux pays ont établi des directives ou des normes permettant de réglementer la luminance minimum de la signalisation de sécurité photoluminescente.

NITE-GLO XTRA-GLO

- Nite Glo™ indique un produit de classe photoluminescente B, selon la norme DIN 65710.
- Xtra Glo™ indique un produit de classe photoluminescente C, selon la norme DIN 65710, cela signifie que ces produits seront visibles plus longtemps qu'un produit de classe B pour une charge initiale identique.
- A ce jour, les normes maritimes imposent une qualité de classe B minimale pour exiger un investissement moins important. La classe C reste toutefois la solution permettant une sécurité accrue.



PVC (POLYCHLORURE DE VINYLE, B-455)

Plastique utilisé pour les panneaux bi-directionnels, non adhésif

Avantages

- Permet de visualiser un panneau de plusieurs directions, à une plus grande distance
- Fixation à l'aide de vis ou de ruban adhésif double face.
- Recommandé pour les applications en hauteur (plus de 1,80 m)

Variantes

- Nombreux formats, possibilité de personnalisation
- Forme panoramique (3D) et forme drapeau (2D)
- Standard ou photoluminescent (classe B et classe C, matériaux B-7571 et B-7588)



MAGNÉTIQUE (B-859)

Pour une application sur des objets métalliques tels que des machines.

- Le marquage magnétique peut être utilisé pour éviter une autre fixation sur un support (adhésif, visserie...).
- Il peut aussi être employé dans le cadre d'un marquage temporaire (En panne), transitoire (production en cours, production à l'arrêt) ou mobile (référence de produit à recommander pour un stock)
- Le magnétique est également un matériau très utilisé dans une démarche d'amélioration continue (Lean, 5S...)



AUTRES MATÉRIAUX

Sur demande.

- Fibre de verre: Pour une résistance de plus de 15 ans dans des conditions extrêmes.
- Vitrophanie: Pour apposer sur la face intérieure d'une fenêtre ou un support transparent avec visibilité de l'extérieur (exemple: porte de commerces)
- Matériaux moussés: Pour une surface rigide sans la contrainte de son poids (exemple: instructions de sécurité sur chantier)

N° de matériau Brady	Matériau	Plage de températures °C		Taille maximum	Taille minimum	Epaisseur (mm)
		Min.	Max.			
B-7541	Polyester laminé	-40 °C	110 °C	1250 x 1000	100 x 100	0,10 mm
B-7538	Polyester laminé anti-dérapant			1250 x 1000	100 x 100	0,25 mm
B-7527	Polypropylène	-40 °C	120 °C	1100 x 700	60 x 40	1,50 mm
B-7525	Aluminium	-40 °C	140 °C	700 x 700	100 x 100	1,02 mm
B-455	Polychlorure de vinyle	-20 °C	70 °C	1100 x 700	40 x 30	1,59 mm
B-859	Plastique magnétique			960 x 560	60 x 40	-
B-7568	Polyester photoluminescent classe B	-40 °C	66 °C	1250 x 750	100 x 100	0,28 mm
B-7582	Polyester photoluminescent classe C	-40 °C	66 °C	1250 x 750	100 x 100	0,28 mm
B-7570	Polypropylène photoluminescent classe B	-40 °C	66 °C	1250 x 750	100 x 100	1,78 mm
B-7584	Polypropylène photoluminescent classe C	-40 °C	66 °C	1250 x 750	100 x 100	1,78 mm
B-7583	Polypropylène adhésif photoluminescent classe C	-40 °C	66 °C	1250 x 750	100 x 100	1,80 mm
B-7586	Vinyle		60 °C	1400 x 900	200 x 200	0,06 mm
B-7588	Polychlorure de vinyle (PVC) photoluminescent classe C	-40 °C	66 °C	1400 x 900	200 x 200	1,78 mm
B-7590	Aluminium photoluminescent classe C	-40 °C	66 °C	1250 x 750	100 x 100	1,27 mm

QUELQUES ILLUSTRATIONS POUR VISUALISER QUELQUES PROPRIÉTÉS DE PRODUIT:

PANNEAUX PLATS



PANNEAUX SUR ROULEAUX



PANNEAUX PHOTOLUMINESCENTS



PANNEAUX PANORAMIQUES (2D ET 3D)

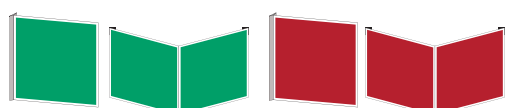



« Toutes les 15 secondes, un collègue meurt et 160 autres sont victimes d'un accident du travail » (Organisation Internationale du Travail, 2015).

Les lieux de travail déclarent plus de 2,3 millions de morts par an, dont 350 000 accidents mortels et près de 2 millions de maladies professionnelles mortelles.

De plus, tous les ans, 313 millions d'accidents surviennent au travail, dont 268 entraînant au moins 3 jours d'absence. L'OIT estime le coût des indemnités de maladies et d'accidents du travail, ainsi que des absences qui en découlent, à 4 % du PIB mondial.

Les accidents survenant sur le lieu de travail affectent non seulement les sociétés (figure 1), mais aussi la vie et l'état de santé général du personnel disponible (figure 2).

Figure 1 : conséquences économiques de la sécurité et de la santé au niveau de la société

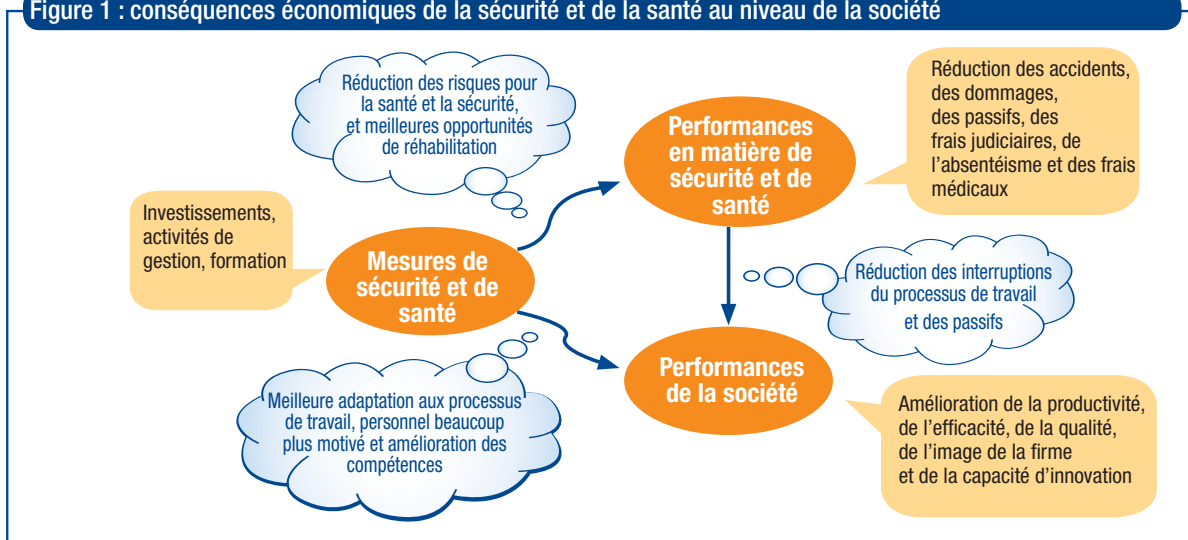
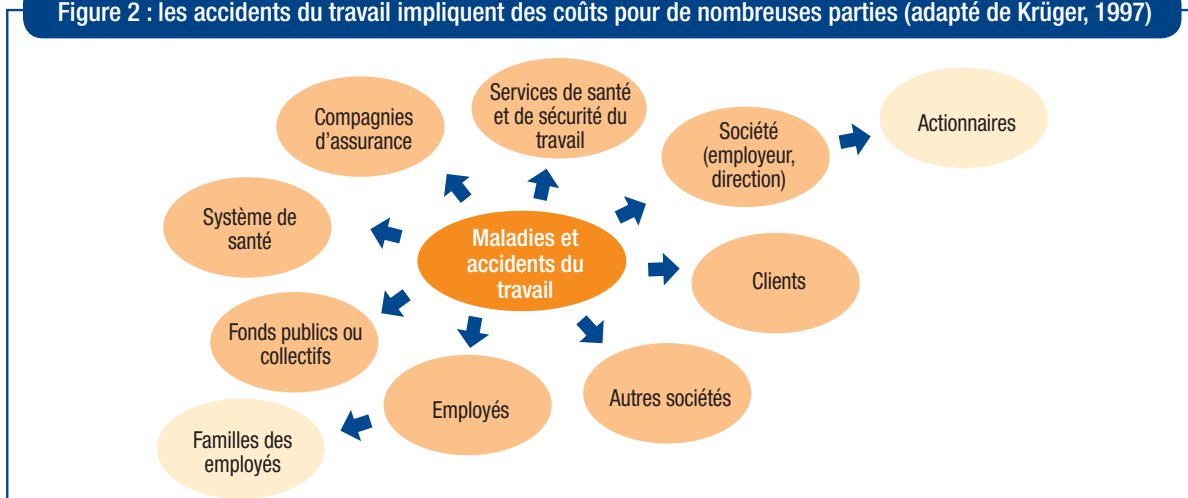

Figure 2 : les accidents du travail impliquent des coûts pour de nombreuses parties (adapté de Krüger, 1997)



Source : « Inventory of socioeconomic costs of work accidents », Joss Mossnik, Marc de Greef, 2002

De par le monde, de nombreuses sociétés commencent à relever les défis de la sécurité sur le lieu de travail grâce à des stratégies « zéro risque » intensives. Brady, en tant que fabricant et fournisseur mondial de solutions de sécurité, propose une large gamme de produits de qualité, tels qu'une signalisation de sécurité à imprimer sur site, des panneaux personnalisés, des marqueurs de tuyauteries, des produits de contrôle des déversements et des systèmes de condamnation/consignation, afin d'appuyer les stratégies « zéro risque ».

Dans cette brochure, vous pouvez découvrir nos solutions de signalisation et d'identification. Vous trouverez également des solutions relatives à d'autres activités dans nos autres brochures sur les solutions de sécurité.



Signalisation de santé et de sécurité au travail

Signalisation: que faut-il savoir?	8
Evacuation & Premiers Secours	10
Sécurité incendie	54
Danger	74
Interdiction	116
Obligation	162
Panneaux combinés.....	204
Panneaux personnalisés	208
Porte-panneaux de sécurité	210

Symboles de sécurité EN ISO 7010, GHS/CLP

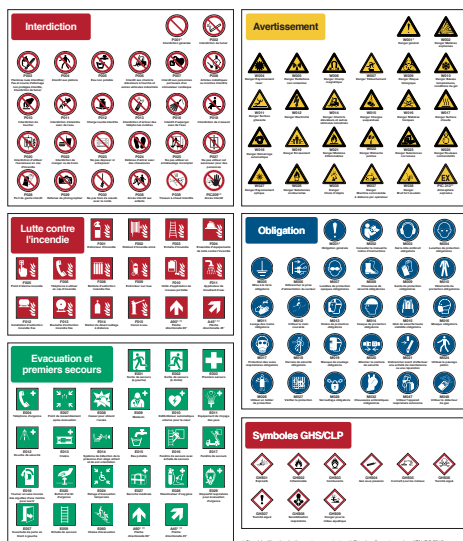

La liste de pictogrammes n'est pas exhaustive, visitez www.bradyeurope.com pour trouver la liste complète.



Réf.	Largeur (mm)	Hauteur (mm)	Quantité
Polyester renforcé			
134502	400	585	1 /Paquet

	Interdiction		Matériel de lutte contre les incendies
	Attention! Risque de danger		Evacuation et premiers secours
	Obligation		Indication ou instruction

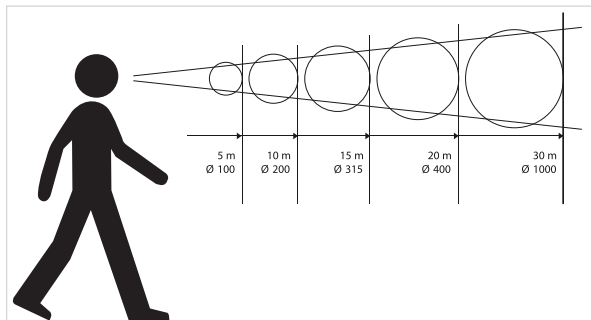

La norme ISO 7010 a été introduite pour la première fois en 2003, puis a été mise à jour en 2012 et est depuis en constante évolution. Elle a été adoptée dans l'Union Européenne dans le but de délivrer un message de sécurité normalisé, facile à comprendre, quel que soit l'endroit où vous vous trouvez et la langue parlée.

Quel est le but de la norme EN ISO 7010 ?

La norme vise à introduire une **gamme mondialement reconnue de pictogrammes de sécurité**. Cette gamme, largement familière aux utilisateurs, présente cependant certaines nouveautés. En France, l'utilisation de pictogrammes conformes à la NF EN ISO 7010 est obligatoire depuis le 1er janvier 2014, en application de l'arrêté du 2 août 2013.

Quel est le champ d'application de la norme ISO 7010 ?

Cette norme régle la signalisation de sécurité sur le lieu de travail et sur les autres sites requérant la communication d'informations de sécurité aux personnes, qu'il s'agisse de sorties de secours ou de zones dangereuses.

Quelles sont les solutions proposées par Brady ?

Brady propose toujours la dernière signalisation de sécurité en date afin de garantir votre conformité avec la réglementation. Les pictogrammes de sécurité NF EN ISO 7010 sont disponibles dans différents matériaux afin de s'ajuster aux contraintes de divers environnements industriels.

Les couleurs et formes de sécurité

La codification couleur et géométrique revêt une importance toute particulière en matière de signalisation et de sécurité. Les couleurs avertissent, par exemple, d'un danger immédiat afin de déclencher le comportement nécessaire pour l'éviter. L'association d'une couleur et d'une forme révèle un message. Le rond rouge indique nécessairement une interdiction, le triangle jaune un danger, un carré vert une voie de secours ou un outil de premiers secours. Le carré rouge signale un outil de lutte contre un incendie. Le bleu, s'il est circulaire, fixera une obligation. En cas de carré, ce sera simplement une indication.

Distance de lecture

Les dimensions de la signalisation dépendent de la distance de lecture. Le dessin ci-contre vous permet de veiller à ce que les dimensions d'un pictogramme soient aussi conformes que possible aux Directives Européennes. Dans le cas d'un éclairage naturel insuffisant ou inadéquat, il est conseillé d'utiliser des panneaux photoluminescents (surtout pour l'indication des sorties et issues de secours).

Panneaux personnalisés

Vous pouvez commander un pictogramme de sécurité personnalisé illustrant un pictogramme de la norme EN ISO 7010 et le texte de votre choix. Les informations relatives à la commande de ces panneaux personnalisés figurent pages 208.

En plus des panneaux de la norme EN ISO 7010, Brady continue de proposer des pictogrammes de sécurité dont le texte et les pictogrammes sont conformes aux réglementations locales.

Visitez le site www.bradyeurope.com pour découvrir la gamme complète.



Flèches

Les flèches doivent toujours être utilisées concurremment avec les pictogrammes de sortie d'urgence. Nos flèches ont une dénomination basée sur la direction de la flèche, selon l'angle de celle-ci. Par exemple, A090 indiquera une flèche à 90°, vers la droite.

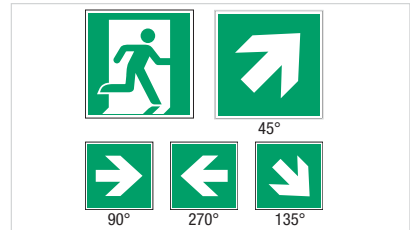

Guide d'installation

Deux types de situations et instructions associées sont à distinguer: la vie de travail quotidienne et les situations d'urgence et d'incendie.

Dans la vie quotidienne, les avertissements de danger seront placés à proximité des dangers. Les interdictions et les obligations seront généralement à l'entrée d'une zone ou d'un espace de travail. Elles peuvent être rappelées aux abords des machines.

En cas d'incendie ou d'urgence, les symboles indiquant les outils de lutte contre l'incendie comme les voies d'évacuation ou d'outils de secours devront être très visibles, de près comme de loin. Dans ce cas, 3 niveaux sont à envisager :

- Le niveau haut (plus de 1.80m) est vu de loin ou en cas d'obstruction (mouvement de foule).
- Le niveau intermédiaire permet une visibilité à proximité et la lecture d'instructions ou de plans.
- Le niveau bas (moins de 0.4m du sol ou à même le sol) sera visible en cas d'incendie et de présence de fumée.

Dans un soucis d'évacuation aisée, il est primordial de signaler tout obstacle, marche, rampe, etc. le matériau photoluminescent est alors le matériau à privilégier.

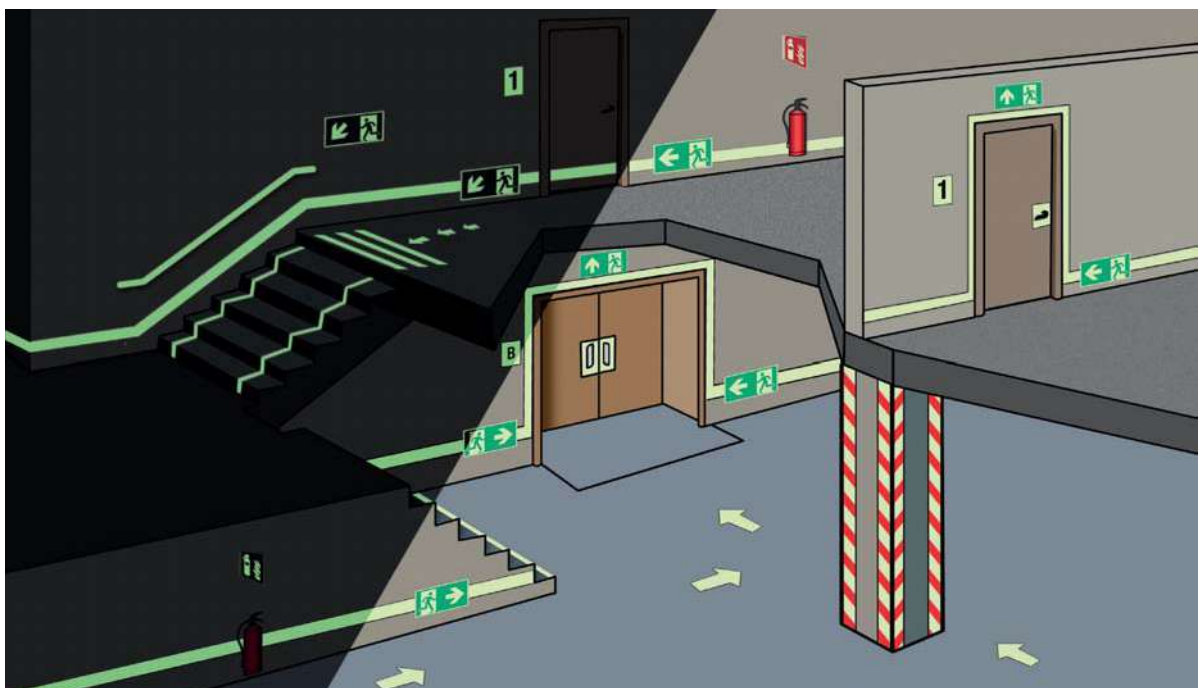

Evacuation & Premiers Secours

Symbole	Description	Page
	E001 : Sortie de secours (gauche)	11
	A0/E001 : Sortie de secours (gauche)	12
	A180/E001 : Sortie de secours (gauche)	12
	A225/E001 : Sortie de secours (gauche)	13
	A270/E001 : Sortie de secours (gauche)	13
	A315/E001 : Sortie de secours (gauche)	14
	E002 : Sortie de secours (droite)	15
	E002/A0 : Sortie de secours (droite)	16
	E002/A45 : Sortie de secours (droite)	17
	E002/A90 : Sortie de secours (droite)	17
	E002/A135 : Sortie de secours (droite)	18
	E002/A180 : Sortie de secours (droite)	18
	A045 : Flèche directionnelle 45°, coin haut droit	19
	A090 : Flèche directionnelle 90°, vers la droite	20
	A135 : Flèche directionnelle 135°, coin bas droit	21
	A270 : Flèche directionnelle 270°, vers la gauche	21
	E003 : Premiers secours	22
	E004 : Téléphone d'urgence	23
	E007 : Point de rassemblement après évacuation	24
	E008 : Casser pour obtenir l'accès	25
	E009 : Médecin	26
	E010 : Défibrillateur automatisé externe	27
	E011 : Equipement de rinçage des yeux	28
	E012 : Douche de sécurité	29
	E013 : Civière	30
	E014 : Système de détection de la présence d'un siège enfant et de son orientation	31
	E015 : Eau potable	32
	E016 : Fenêtre de secours avec échelle de secours (gauche)	33

Symbole	Description	Page
	E016B : Fenêtre de secours avec échelle de secours (droite)	34
	E016C : Fenêtre de secours	34
	E017 : Fenêtre de secours	34
	E018 : Tourner en sens inverse des aiguilles d'une montre pour ouvrir	35
	E019 : Tourner dans le sens des aiguilles d'une montre pour ouvrir	36
	E020 : Bouton d'arrêt d'urgence	37
	E021 : Abri de protection	37
	E022 : Porte qui s'ouvre en poussant sur son côté gauche	38
	E023 : Porte qui s'ouvre en poussant sur son côté droit	38
	E024 : Abri temporaire en cas d'évacuation	39
	E025 : Marteau de secours	39
	E027 : Sac médical d'urgence	40
	E028 : Kit d'oxygène médical	40
	E029 : Appareil respiratoire pour l'évacuation d'urgence	41
	E031 : Alarme générale à bord du navire	41
	E032 : Point de rassemblement à bord du navire	41
	E033 : Faire coulisser la porte vers la droite pour ouvrir	42
	E034 : Faire coulisser la porte vers la gauche pour ouvrir	42
	E035 : Couteau de radeau de sauvetage	42
	E036 : Embarcation de sauvetage	42
	E037 : Canot de sauvetage	43
	E038 : Radeau de survie	43
	E039 : Radeau de survie à déploiement par bossoir	43
	E040 : Bouée de sauvetage	43
	E041 : Bouée de sauvetage avec ligne flottante	44

Symbole	Description	Page
	E042 : Bouée de sauvetage avec appareil lumineux	44
	E043 : Bouée de sauvetage avec ligne flottante et appareil lumineux	44
	E044 : Gilet de sauvetage	44
	E045 : Gilet de sauvetage pour enfant	45
	E046 : Gilet de sauvetage pour bébé	45
	E047 : Transpondeur de recherche et de sauvetage	45
	E048 : Signal de détresse sur embarcation de survie	45
	E049 : Fusée éclairante à parachute	46
	E050 : Appareil de lancement de ligne flottante	46
	E051 : Radio VHF portable	46
	E052 : Radiobalise de localisation des sinistres	46
	E053 : Echelle d'embarquement	47
	E054 : Toboggan d'évacuation marine	47
	E055 : Toboggan couvert d'évacuation marine	47
	E056 : Combinaison de survie	47
	E057 : Ouverture de porte en tirant sur le côté gauche	48
	E058 : Ouverture de porte en tirant sur le côté droit	48
	E059 : Echelle de secours	49
	E060 : Chaise d'évacuation	49
	PIC 373 : Niveaux (-2 à +9)	50
	Texte uniquement	52

Conforme à la norme NF EN ISO 7010

E001 : SORTIE DE SECOURS (GAUCHE)

Symbole de base indiquant une évacuation d'urgence. Ce symbole doit être placé en de multiples endroits pour être rapidement visible en cas d'évacuation. Un positionnement en hauteur permet une visibilité de loin ou en cas de mouvement de foule. Le positionnement près du sol est utile en cas de présence de fumée.

Ce symbole est généralement associé à une flèche pour une meilleure compréhension des instructions et de la direction à suivre.



PANNEAUX PLATS

Réf.	Largeur (mm)	Hauteur (mm)	Quantité
Polyester laminé			
814263	100	100	1 /Paquet
814264	148	148	1 /Paquet
814265	200	200	1 /Paquet
814266	250	250	1 /Paquet
814268	315	315	1 /Paquet
814269	400	400	1 /Paquet
Polypropylène			
814272	148	148	1 /Paquet
814273	200	200	1 /Paquet
814274	250	250	1 /Paquet
814276	315	315	1 /Paquet
814277	400	400	1 /Paquet
Aluminium			
814278	100	100	1 /Paquet
814279	200	200	1 /Paquet

MARQUAGE AU SOL

Réf.	Largeur (mm)	Hauteur (mm)	Quantité
Polyester laminé anti-dérapant			
814270	500	500	1 /Paquet

MINI-PICTOGRAMMES

Réf.	Largeur (mm)	Hauteur (mm)	Quantité
Vinyle			
814261	10	10	96 /Paquet



PANNEAUX PLATS PHOTOLUMINESCENTS

Réf.	Largeur (mm)	Hauteur (mm)	Classe	Quantité
Polyester photoluminescent classe B				
834393	150	150	Classe B	1 /Paquet
836446	200	200	Classe B	1 /Paquet
Polyester photoluminescent classe C				
834394	150	150	Classe C	1 /Paquet
834395	200	200	Classe C	1 /Paquet
Polypropylène photoluminescent classe B				
834379	150	150	Classe B	1 /Paquet
836444	200	200	Classe B	1 /Paquet
836445	300	300	Classe B	1 /Paquet
Polypropylène photoluminescent classe C				
834390	150	150	Classe C	1 /Paquet
Polypropylène adhésif photoluminescent classe C				
836447	150	150	Classe C	1 /Paquet
836448	200	200	Classe C	1 /Paquet
Aluminium photoluminescent classe C				
834377	150	150	Classe C	1 /Paquet
834378	200	200	Classe C	1 /Paquet



PICTOGRAMMES SUR ROULEAUX

Réf.	Largeur (mm)	Hauteur (mm)	Quantité
Polyester laminé			
814262	100	100	250 /Rouleau

Produits Personnalisés

Voir page 208 pour commander vos panneaux personnalisés.



Pour toutes les propriétés des matériaux et leur application voir pages 4-5.

PANNEAUX BI-DIRECTIONNELS



Réf.	Largeur (mm)	Hauteur (mm)	Style	Quantité
Polychlorure de vinyle				
814284	151	151	Drapeau	1 /Paquet
814285	203	203	Drapeau	1 /Paquet
814286	253	253	Drapeau	1 /Paquet
814287	318	318	Drapeau	1 /Paquet

PANNEAUX PLATS AVEC TEXTE



Réf.	Largeur (mm)	Hauteur (mm)	Style	Légende	Quantité
Polyester laminé					
814295	150	50	Horizontal	Sortie de secours	1 /Paquet
814296	297	74	Horizontal	Sortie de secours	1 /Paquet
814297	297	105	Horizontal	Sortie de secours	1 /Paquet
814298	450	150	Horizontal	Sortie de secours	1 /Paquet
814299	600	200	Horizontal	Sortie de secours	1 /Paquet
814292	148	210	Vertical	Sortie de secours	1 /Paquet
814293	210	297	Vertical	Sortie de secours	1 /Paquet
814294	297	420	Vertical	Sortie de secours	1 /Paquet
Polypropylène					
814303	150	50	Horizontal	Sortie de secours	1 /Paquet
814304	297	74	Horizontal	Sortie de secours	1 /Paquet
814305	297	105	Horizontal	Sortie de secours	1 /Paquet
814306	450	150	Horizontal	Sortie de secours	1 /Paquet
814307	600	200	Horizontal	Sortie de secours	1 /Paquet
814300	148	210	Vertical	Sortie de secours	1 /Paquet
814301	210	297	Vertical	Sortie de secours	1 /Paquet
814302	297	420	Vertical	Sortie de secours	1 /Paquet
Aluminium					
814311	150	50	Horizontal	Sortie de secours	1 /Paquet
814312	297	105	Horizontal	Sortie de secours	1 /Paquet
814313	450	150	Horizontal	Sortie de secours	1 /Paquet
814308	148	210	Vertical	Sortie de secours	1 /Paquet
814309	210	297	Vertical	Sortie de secours	1 /Paquet
814310	297	420	Vertical	Sortie de secours	1 /Paquet

PANNEAUX PLATS PHOTOLUMINESCENTS AVEC TEXTE



Réf.	Largeur (mm)	Hauteur (mm)	Style	Classe	Légende	Quantité
Polyester photoluminescent classe B						
836591	300	150	Horizontal	Classe B	Sortie	1 /Paquet
836600	300	150	Horizontal	Classe B	Issue de secours	1 /Paquet
836592	400	200	Horizontal	Classe B	Sortie	1 /Paquet
836601	400	200	Horizontal	Classe B	Issue de secours	1 /Paquet
Polypropylène photoluminescent classe B						
836588	300	150	Horizontal	Classe B	Sortie	1 /Paquet
836598	300	150	Horizontal	Classe B	Issue de secours	1 /Paquet
836589	400	200	Horizontal	Classe B	Sortie	1 /Paquet
836599	400	200	Horizontal	Classe B	Issue de secours	1 /Paquet



A0/E001 : SORTIE DE SECOURS (GAUCHE)

La sortie de secours doit être clairement indiquée dans tous bâtiments.
Pour éviter toute confusion, la flèche vers le haut doit toujours être utilisée pour indiquer d'aller "tout droit", la flèche vers le bas uniquement en cas d'escalier à descendre.



PANNEAUX PLATS

Réf.	Largeur (mm)	Hauteur (mm)	Quantité
Polyester laminé			
198482	210	105	1 /Paquet
198483	297	148	1 /Paquet
139137	400	200	1 /Paquet
Polypropylène			
138865	210	105	1 /Paquet
138922	297	148	1 /Paquet
139138	400	200	1 /Paquet
Aluminium			
198484	297	148	1 /Paquet



PANNEAUX PLATS PHOTOLUMINESCENTS

Réf.	Largeur (mm)	Hauteur (mm)	Classe	Quantité
Polyester photoluminescent classe C				
836362	300	150	Classe C	1 /Paquet
836363	400	200	Classe C	1 /Paquet
Polypropylène adhésif photoluminescent classe C				
836364	300	150	Classe C	1 /Paquet
836365	400	200	Classe C	1 /Paquet
Aluminium photoluminescent classe C				
836360	300	150	Classe C	1 /Paquet
836361	400	200	Classe C	1 /Paquet

i Pour une version non adhésive ou classe B, voir le pictogramme E002/A0 page 16



A180/E001 : SORTIE DE SECOURS (GAUCHE)

La flèche vers le bas doit être exclusivement utilisée en présence d'escaliers pour éviter toute confusion. Pour signaler d'avancer dans une direction, la flèche "Vers le haut" (A0) doit être préférée.



PANNEAUX PLATS

Réf.	Largeur (mm)	Hauteur (mm)	Quantité
Polyester laminé			
139132	210	105	1 /Paquet
139133	297	148	1 /Paquet
138863	400	200	1 /Paquet
Polypropylène			
138864	210	105	1 /Paquet
138919	297	148	1 /Paquet
138918	400	200	1 /Paquet
Aluminium			
138941	297	148	1 /Paquet



PANNEAUX PLATS PHOTOLUMINESCENTS

Réf.	Largeur (mm)	Hauteur (mm)	Classe	Quantité
Polyester photoluminescent classe C				
139212	300	150	Classe C	1 /Paquet
139214	400	200	Classe C	1 /Paquet
Polypropylène adhésif photoluminescent classe C				
836375	300	150	Classe C	1 /Paquet
836376	400	200	Classe C	1 /Paquet
Aluminium photoluminescent classe C				
139213	300	150	Classe C	1 /Paquet
836372	400	200	Classe C	1 /Paquet

i Pour toutes les propriétés des matériaux et leur application voir pages 4-5.

Conforme à la norme NF EN ISO 7010

A225/E001 : SORTIE DE SECOURS (GAUCHE)

La flèche vers le bas doit être exclusivement utilisée en présence d'escaliers pour éviter toute confusion. Pour signaler d'avancer dans une direction oblique, la flèche "coin haut gauche" (A335) doit être préférée.



PANNEAUX PLATS

Réf.	Largeur (mm)	Hauteur (mm)	Quantité
Polyester laminé			
138883	210	105	1 /Paquet
138884	297	148	1 /Paquet
138868	400	200	1 /Paquet
Polypropylène			
138869	210	105	1 /Paquet
138923	297	148	1 /Paquet
138924	400	200	1 /Paquet
Aluminium			
138944	400	200	1 /Paquet



PANNEAUX PLATS PHOTOLUMINESCENTS

Réf.	Largeur (mm)	Hauteur (mm)	Classe	Quantité
Polyester photoluminescent classe B				
836386	150	75	Classe B	1 /Paquet
834204	300	150	Classe B	1 /Paquet
834206	600	300	Classe B	1 /Paquet
Polyester photoluminescent classe C				
836388	300	150	Classe C	1 /Paquet
836389	400	200	Classe C	1 /Paquet
Polypropylène photoluminescent classe B				
834201	300	150	Classe B	1 /Paquet
834203	600	300	Classe B	1 /Paquet
Polypropylène adhésif photoluminescent classe C				
836390	300	150	Classe C	1 /Paquet
836391	400	200	Classe C	1 /Paquet
Aluminium photoluminescent classe C				
836382	300	150	Classe C	1 /Paquet
836383	400	200	Classe C	1 /Paquet



PANNEAUX PLATS PHOTOLUMINESCENTS AVEC TEXTE

Réf.	Largeur (mm)	Hauteur (mm)	Classe	Légende	Quantité
Polyester photoluminescent classe B					
830943	300	150	Classe B	Sortie de secours	1 /Paquet
834197	300	150	Classe B	Sortie de secours	1 /Paquet
830944	450	150	Classe B	Sortie de secours	1 /Paquet
834198	450	150	Classe B	Sortie de secours	1 /Paquet
Polyester photoluminescent classe C					
834199	300	150	Classe C	Sortie de secours	1 /Paquet
834200	450	150	Classe C	Sortie de secours	1 /Paquet
Polypropylène photoluminescent classe B					
830890	300	150	Classe B	Sortie de secours	1 /Paquet
830945	300	150	Classe B	Sortie de secours	1 /Paquet
830928	450	150	Classe B	Sortie de secours	1 /Paquet
830950	450	150	Classe B	Sortie de secours	1 /Paquet
Polypropylène photoluminescent classe C					
834195	300	150	Classe C	Sortie de secours	1 /Paquet
834196	450	150	Classe C	Sortie de secours	1 /Paquet



PANNEAUX BI-DIRECTIONNELS PHOTOLUMINESCENTS

Réf.	Largeur (mm)	Hauteur (mm)	Style	Classe	Quantité
PVC photoluminescent classe B					
836384	303	151	Drapeau	Classe B	1 /Paquet

Conforme à la norme NF EN ISO 7010

A270/E001 : SORTIE DE SECOURS (GAUCHE)

La flèche "vers la gauche" associée à au symbole de l'homme courant à gauche renforce le message de la direction pour une compréhension claire en cas d'évacuation.



PANNEAUX PLATS

Réf.	Largeur (mm)	Hauteur (mm)	Quantité
Polyester laminé			
138879	210	105	1 /Paquet
138880	297	148	1 /Paquet
138859	400	200	1 /Paquet
Polypropylène			
138860	210	105	1 /Paquet
138914	297	148	1 /Paquet
138913	400	200	1 /Paquet
Aluminium			
138937	297	148	1 /Paquet
138938	400	200	1 /Paquet



PANNEAUX PLATS PHOTOLUMINESCENTS

Réf.	Largeur (mm)	Hauteur (mm)	Classe	Quantité
Polyester photoluminescent classe B				
836396	150	75	Classe B	1 /Paquet
836397	300	150	Classe B	1 /Paquet
Polyester photoluminescent classe C				
138948	300	150	Classe C	1 /Paquet
836399	400	200	Classe C	1 /Paquet
Polypropylène photoluminescent classe B				
836395	300	150	Classe B	1 /Paquet
Polypropylène photoluminescent classe C				
834253	300	150	Classe C	1 /Paquet
Polypropylène adhésif photoluminescent classe C				
836400	300	150	Classe C	1 /Paquet
836401	400	200	Classe C	1 /Paquet
Aluminium photoluminescent classe C				
836393	300	150	Classe C	1 /Paquet
836394	400	200	Classe C	1 /Paquet



PANNEAUX PLATS PHOTOLUMINESCENTS AVEC TEXTE

Réf.	Largeur (mm)	Hauteur (mm)	Classe	Légende	Quantité
Polyester photoluminescent classe B					
836404	300	150	Classe B	Sortie	1 /Paquet
836405	400	200	Classe B	Sortie	1 /Paquet
Polypropylène photoluminescent classe B					
836402	300	150	Classe B	Sortie	1 /Paquet
836403	400	200	Classe B	Sortie	1 /Paquet



PANNEAUX BI-DIRECTIONNELS

Réf.	Largeur (mm)	Hauteur (mm)	Style	Quantité
Polychlorure de vinyle				
139242	403	203	Drapeau	1 /Paquet

i Pour toutes les propriétés des matériaux et leur application voir pages 4-5.



A315/E001 : SORTIE DE SECOURS (GAUCHE)

La flèche associée au symbole d'évacuation permet de clarifier la direction à suivre en cas d'évacuation.



PANNEAUX PLATS

Réf.	Largeur (mm)	Hauteur (mm)	Quantité
Polyester laminé			
198485	210	105	1 /Paquet
138885	297	148	1 /Paquet
198486	400	200	1 /Paquet
Polypropylène			
198487	210	105	1 /Paquet
138925	297	148	1 /Paquet
198488	400	200	1 /Paquet
Aluminium			
198489	297	148	1 /Paquet



PANNEAUX PLATS PHOTOLUMINESCENTS

Réf.	Largeur (mm)	Hauteur (mm)	Classe	Quantité
Polyester photoluminescent classe B				
836422	150	75	Classe B	1 /Paquet
836423	300	150	Classe B	1 /Paquet
Polyester photoluminescent classe C				
134658	300	150	Classe C	1 /Paquet
134659	400	200	Classe C	1 /Paquet
Polypropylène photoluminescent classe B				
834309	300	150	Classe B	1 /Paquet
836421	300	150	Classe B	1 /Paquet
834316	600	300	Classe B	1 /Paquet
Aluminium photoluminescent classe C				
134656	300	150	Classe C	1 /Paquet
134657	400	200	Classe C	1 /Paquet



PANNEAUX BI-DIRECTIONNELS PHOTOLUMINESCENTS

Réf.	Largeur (mm)	Hauteur (mm)	Style	Classe	Quantité
PVC photoluminescent classe B					
836428	303	151	Drapeau	Classe B	1 /Paquet



PANNEAUX PLATS PHOTOLUMINESCENTS AVEC TEXTE

Réf.	Largeur (mm)	Hauteur (mm)	Classe	Légende	Quantité
Polyester photoluminescent classe B					
836426	200	300	Classe B	Sortie de secours	1 /Paquet



Utilisez du ruban photoluminescent afin de créer un chemin sécurisé vers la sortie de secours. Contactez votre distributeur Brady afin d'en savoir plus sur notre gamme complète de produits de marquage et signalisation.

i Pour toutes les propriétés des matériaux et leur application voir pages 4-5.

E002 : SORTIE DE SECOURS (DROITE)

Symbole de base indiquant une évacuation d'urgence. Ce symbole doit être placé en de multiples endroits pour être rapidement visible en cas d'évacuation. Un positionnement en hauteur permet une visibilité de loin ou en cas de mouvement de foule. Le positionnement près du sol est utile en cas de présence de fumée.

Ce symbole est généralement associé à une flèche pour une meilleure compréhension des instructions et de la direction à suivre.



PANNEAUX PLATS

Réf.	Largeur (mm)	Hauteur (mm)	Quantité
Polyester laminé			
814436	100	100	1 /Paquet
814437	148	148	1 /Paquet
814438	200	200	1 /Paquet
814439	250	250	1 /Paquet
814441	315	315	1 /Paquet
814442	400	400	1 /Paquet
Polypropylène			
814445	148	148	1 /Paquet
814446	200	200	1 /Paquet
814447	250	250	1 /Paquet
814449	315	315	1 /Paquet
814450	400	400	1 /Paquet
Aluminium			
814451	100	100	1 /Paquet
814452	200	200	1 /Paquet

MARQUAGE AU SOL

Réf.	Largeur (mm)	Hauteur (mm)	Quantité
Polyester laminé anti-dérapant			
814443	500	500	1 /Paquet

MINI-PICTOGRAMMES

Réf.	Largeur (mm)	Hauteur (mm)	Quantité
Vinyle			
814434	10	10	96 /Paquet



PANNEAUX PLATS PHOTOLUMINESCENTS

Réf.	Largeur (mm)	Hauteur (mm)	Classe	Quantité
Polyester photoluminescent classe B				
834488	150	150	Classe B	1 /Paquet
836532	200	200	Classe B	1 /Paquet
Polyester photoluminescent classe C				
834489	150	150	Classe C	1 /Paquet
834490	200	200	Classe C	1 /Paquet
Polypropylène photoluminescent classe B				
834486	150	150	Classe B	1 /Paquet
836530	200	200	Classe B	1 /Paquet
836531	300	300	Classe B	1 /Paquet
Polypropylène adhésif photoluminescent classe C				
836533	150	150	Classe C	1 /Paquet
836534	200	200	Classe C	1 /Paquet
Aluminium photoluminescent classe C				
834484	150	150	Classe C	1 /Paquet
834485	200	200	Classe C	1 /Paquet



PICTOGRAMMES SUR ROULEAUX

Réf.	Largeur (mm)	Hauteur (mm)	Quantité
Polyester laminé			
814435	100	100	250 /Rouleau

Produits Personnalisés

Voir page 208 pour commander vos panneaux personnalisés.



Pour toutes les propriétés des matériaux et leur application voir pages 4-5.

PANNEAUX BI-DIRECTIONNELS



Réf.	Largeur (mm)	Hauteur (mm)	Style	Quantité
Polychlorure de vinyle				
814453	151	151	Drapeau	1 /Paquet
814454	203	203	Drapeau	1 /Paquet
814455	253	253	Drapeau	1 /Paquet
814456	318	318	Drapeau	1 /Paquet

PANNEAUX PLATS AVEC TEXTE



Réf.	Largeur (mm)	Hauteur (mm)	Style	Légende	Quantité
Polyester laminé					
814464	150	50	Horizontal	Sortie de secours	1 /Paquet
814465	297	74	Horizontal	Sortie de secours	1 /Paquet
814466	297	105	Horizontal	Sortie de secours	1 /Paquet
814467	450	150	Horizontal	Sortie de secours	1 /Paquet
814468	600	200	Horizontal	Sortie de secours	1 /Paquet
814461	148	210	Vertical	Sortie de secours	1 /Paquet
814462	210	297	Vertical	Sortie de secours	1 /Paquet
814463	297	420	Vertical	Sortie de secours	1 /Paquet
Polypropylène					
814472	150	50	Horizontal	Sortie de secours	1 /Paquet
814473	297	74	Horizontal	Sortie de secours	1 /Paquet
814474	297	105	Horizontal	Sortie de secours	1 /Paquet
814475	450	150	Horizontal	Sortie de secours	1 /Paquet
814476	600	200	Horizontal	Sortie de secours	1 /Paquet
814469	148	210	Vertical	Sortie de secours	1 /Paquet
814470	210	297	Vertical	Sortie de secours	1 /Paquet
814471	297	420	Vertical	Sortie de secours	1 /Paquet
Aluminium					
814480	150	50	Horizontal	Sortie de secours	1 /Paquet
814481	297	105	Horizontal	Sortie de secours	1 /Paquet
814482	450	150	Horizontal	Sortie de secours	1 /Paquet
814477	148	210	Vertical	Sortie de secours	1 /Paquet
814478	210	297	Vertical	Sortie de secours	1 /Paquet
814479	297	420	Vertical	Sortie de secours	1 /Paquet

PANNEAUX PLATS PHOTOLUMINESCENTS AVEC TEXTE



Réf.	Largeur (mm)	Hauteur (mm)	Classe	Légende	Quantité
Polyester photoluminescent classe B					
836514	300	150	Classe B	Sortie	1 /Paquet
836518	300	150	Classe B	Issue de secours	1 /Paquet
836515	400	200	Classe B	Sortie	1 /Paquet
836519	400	200	Classe B	Issue de secours	1 /Paquet
Polypropylène photoluminescent classe B					
836509	300	150	Classe B	Sortie	1 /Paquet
836516	300	150	Classe B	Issue de secours	1 /Paquet
836513	400	200	Classe B	Sortie	1 /Paquet
836517	400	200	Classe B	Issue de secours	1 /Paquet



E002/A0 : SORTIE DE SECOURS (DROITE)

Le panneau d'évacuation avec la flèche vers le haut indique qu'il faut aller "tout droit".



PANNEAUX PLATS

Réf.	Largeur (mm)	Hauteur (mm)	Quantité
Polyester laminé			
198490	210	105	1 /Paquet
198494	210	105	1 /Paquet
198491	297	148	1 /Paquet
198492	400	200	1 /Paquet
198495	400	200	1 /Paquet
Polypropylène			
138858	210	105	1 /Paquet
198496	210	105	1 /Paquet
138920	297	148	1 /Paquet
138921	400	200	1 /Paquet
198497	400	200	1 /Paquet
Aluminium			
198493	297	148	1 /Paquet
198498	297	148	1 /Paquet



PANNEAUX PLATS PHOTOLUMINESCENTS

Réf.	Largeur (mm)	Hauteur (mm)	Classe	Quantité
Polyester photoluminescent classe B				
836475	150	75	Classe B	1 /Paquet
834399	300	150	Classe B	1 /Paquet
834400	600	300	Classe B	1 /Paquet
Polyester photoluminescent classe C				
836451	300	150	Classe C	1 /Paquet
836452	400	200	Classe C	1 /Paquet
Polypropylène photoluminescent classe B				
834396	300	150	Classe B	1 /Paquet
Polypropylène photoluminescent classe C				
834398	300	150	Classe C	1 /Paquet
Polypropylène adhésif photoluminescent classe C				
836453	300	150	Classe C	1 /Paquet
836454	400	200	Classe C	1 /Paquet
Aluminium photoluminescent classe C				
836449	300	150	Classe C	1 /Paquet
836450	400	200	Classe C	1 /Paquet



PANNEAUX PLATS PHOTOLUMINESCENTS AVEC TEXTE

Réf.	Largeur (mm)	Hauteur (mm)	Classe	Légende	Quantité
Polyester photoluminescent classe B					
836470	150	200	Classe B	Sortie de secours	1 /Paquet
836471	200	300	Classe B	Sortie de secours	1 /Paquet



Utilisez du ruban photoluminescent afin de créer un chemin sécurisé vers la sortie de secours. Contactez votre distributeur Brady afin d'en savoir plus sur notre gamme complète de produits de marquage et signalisation.

i Pour toutes les propriétés des matériaux et leur application voir pages 4-5.

Conforme à la norme NF EN ISO 7010

E002/A45 : SORTIE DE SECOURS (DROITE)

L'évacuation avec une flèche "coin haut droit" peut être utilisée pour clarifier une direction.



PANNEAUX PLATS

Réf.	Largeur (mm)	Hauteur (mm)	Quantité
Polyester laminé			
138886	297	148	1 /Paquet
Polypropylène			
138926	297	148	1 /Paquet



PANNEAUX PLATS PHOTOLUMINESCENTS

Réf.	Largeur (mm)	Hauteur (mm)	Classe	Quantité
Polyester photoluminescent classe B				
836498	150	75	Classe B	1 /Paquet
834444	300	150	Classe B	1 /Paquet
834445	600	300	Classe B	1 /Paquet
Polyester photoluminescent classe C				
138951	300	150	Classe C	1 /Paquet
Polypropylène photoluminescent classe B				
834438	300	150	Classe B	1 /Paquet
834440	600	300	Classe B	1 /Paquet
Aluminium photoluminescent classe C				
138963	300	150	Classe C	1 /Paquet
138964	400	200	Classe C	1 /Paquet



PANNEAUX PLATS PHOTOLUMINESCENTS AVEC TEXTE

Réf.	Largeur (mm)	Hauteur (mm)	Classe	Légende	Quantité
Polyester photoluminescent classe B					
836492	150	200	Classe B	Sortie de secours	1 /Paquet
836493	150	200	Classe B	Sortie de secours	1 /Paquet

Conforme à la norme NF EN ISO 7010

E002/A90 : SORTIE DE SECOURS (DROITE)

La flèche vers la droite associée à l'évacuation vers la droite accentue la direction à suivre en cas d'évacuation.



PANNEAUX PLATS

Réf.	Largeur (mm)	Hauteur (mm)	Quantité
Polyester laminé			
138881	210	105	1 /Paquet
138882	297	148	1 /Paquet
138866	400	200	1 /Paquet
Polypropylène			
138867	210	105	1 /Paquet
138915	297	148	1 /Paquet
139240	400	200	1 /Paquet
Aluminium			
138939	297	148	1 /Paquet
138940	400	200	1 /Paquet



PANNEAUX PLATS PHOTOLUMINESCENTS

Réf.	Largeur (mm)	Hauteur (mm)	Classe	Quantité
Polyester photoluminescent classe B				
836507	150	75	Classe B	1 /Paquet
834451	300	150	Classe B	1 /Paquet
834452	600	300	Classe B	1 /Paquet
Polyester photoluminescent classe C				
836465	300	150	Classe C	1 /Paquet
836467	400	200	Classe C	1 /Paquet
Polypropylène photoluminescent classe B				
834447	300	150	Classe B	1 /Paquet
834448	600	300	Classe B	1 /Paquet
Polypropylène photoluminescent classe C				
834449	300	150	Classe C	1 /Paquet
Polypropylène adhésif photoluminescent classe C				
836468	300	150	Classe C	1 /Paquet
836469	400	200	Classe C	1 /Paquet
Aluminium photoluminescent classe C				
836461	300	150	Classe C	1 /Paquet
836464	400	200	Classe C	1 /Paquet



PANNEAUX BI-DIRECTIONNELS PHOTOLUMINESCENTS

Réf.	Largeur (mm)	Hauteur (mm)	Style	Classe	Quantité
PVC photoluminescent classe B					
836505	303	151	Drapeau	Classe B	1 /Paquet



PANNEAUX PLATS PHOTOLUMINESCENTS AVEC TEXTE

Réf.	Largeur (mm)	Hauteur (mm)	Classe	Légende	Quantité
Polyester photoluminescent classe B					
836595	300	150	Classe B	Sortie	1 /Paquet
836596	400	200	Classe B	Sortie	1 /Paquet
836501	150	200	Classe B	Sortie de secours	1 /Paquet
836502	200	300	Classe B	Sortie de secours	1 /Paquet
Polypropylène photoluminescent classe B					
836593	150	300	Classe B	Sortie	1 /Paquet
836594	200	400	Classe B	Sortie	1 /Paquet



i Pour toutes les propriétés des matériaux et leur application voir pages 4-5.



E002/A135 : SORTIE DE SECOURS (DROITE)

Le panneau d'évacuation avec une flèche vers le bas est à utiliser en présence d'un escalier. Pour indiquer d'aller en avant vers la droite, la flèche "coin haut droit" sera préférée.



PANNEAUX PLATS

Réf.	Largeur (mm)	Hauteur (mm)	Quantité
Polyester laminé			
139224	210	105	1 /Paquet
138887	297	148	1 /Paquet
138870	400	200	1 /Paquet
Polypropylène			
138871	210	105	1 /Paquet
138927	297	148	1 /Paquet
138928	400	200	1 /Paquet
Aluminium			
138945	297	148	1 /Paquet



PANNEAUX PLATS PHOTOLUMINESCENTS

Réf.	Largeur (mm)	Hauteur (mm)	Classe	Quantité
Polyester photoluminescent classe B				
836483	150	75	Classe B	1 /Paquet
834422	300	150	Classe B	1 /Paquet
834423	600	300	Classe B	1 /Paquet
Polyester photoluminescent classe C				
836857	300	150	Classe C	1 /Paquet
Polypropylène photoluminescent classe B				
834415	300	150	Classe B	1 /Paquet
834416	600	300	Classe B	1 /Paquet
Aluminium photoluminescent classe C				
836856	300	150	Classe C	1 /Paquet
139256	400	200	Classe C	1 /Paquet



PANNEAUX PLATS PHOTOLUMINESCENTS AVEC TEXTE

Réf.	Largeur (mm)	Hauteur (mm)	Classe	Légende	Quantité
Polyester photoluminescent classe B					
836477	150	200	Classe B	Sortie de secours	1 /Paquet
836478	200	300	Classe B	Sortie de secours	1 /Paquet



E002/A180 : SORTIE DE SECOURS (DROITE)

Le symbole d'évacuation avec la flèche vers le bas peut être utilisé en présence d'escaliers. Pour indiquer aux personnes d'aller "tout droit" ou de franchir une porte, la flèche vers le haut sera préférée pour éviter toute confusion.



PANNEAUX PLATS

Réf.	Largeur (mm)	Hauteur (mm)	Quantité
Polyester laminé			
138856	400	200	1 /Paquet
Polypropylène			
138857	210	105	1 /Paquet
138916	297	148	1 /Paquet
138917	400	200	1 /Paquet



PANNEAUX PLATS PHOTOLUMINESCENTS

Réf.	Largeur (mm)	Hauteur (mm)	Classe	Quantité
Polyester photoluminescent classe B				
836490	150	75	Classe B	1 /Paquet
834430	300	150	Classe B	1 /Paquet
834433	600	300	Classe B	1 /Paquet
Polyester photoluminescent classe C				
836457	300	150	Classe C	1 /Paquet
836458	400	200	Classe C	1 /Paquet
Polypropylène photoluminescent classe B				
834426	300	150	Classe B	1 /Paquet
834427	600	300	Classe B	1 /Paquet
Polypropylène photoluminescent classe C				
834428	300	150	Classe C	1 /Paquet
Polypropylène adhésif photoluminescent classe C				
836459	300	150	Classe C	1 /Paquet
836460	400	200	Classe C	1 /Paquet
Aluminium photoluminescent classe C				
836455	300	150	Classe C	1 /Paquet
836456	400	200	Classe C	1 /Paquet



PANNEAUX PLATS PHOTOLUMINESCENTS AVEC TEXTE

Réf.	Largeur (mm)	Hauteur (mm)	Classe	Légende	Quantité
Polyester photoluminescent classe B					
836485	150	200	Classe B	Sortie de secours	1 /Paquet
836486	200	300	Classe B	Sortie de secours	1 /Paquet

i Pour toutes les propriétés des matériaux et leur application voir pages 4-5.

A045 : FLÈCHE DIRECTIONNELLE 45°, COIN HAUT DROIT

Les flèches doivent toujours être utilisées en association avec les pictogrammes de sortie d'urgence.



PANNEAUX PLATS

Réf.	Largeur (mm)	Hauteur (mm)	Quantité
Polyester laminé			
814382	100	100	1 /Paquet
814383	148	148	1 /Paquet
814384	200	200	1 /Paquet
814385	250	250	1 /Paquet
814387	315	315	1 /Paquet
814388	400	400	1 /Paquet
Polypropylène			
814390	100	100	1 /Paquet
814391	148	148	1 /Paquet
814392	200	200	1 /Paquet
814393	250	250	1 /Paquet
814395	315	315	1 /Paquet
814396	400	400	1 /Paquet
Aluminium			
814397	100	100	1 /Paquet
814398	200	200	1 /Paquet



PANNEAUX PLATS PHOTOLUMINESCENTS

Réf.	Largeur (mm)	Hauteur (mm)	Classe	Quantité
Polyester photoluminescent classe B				
836434	150	150	Classe B	1 /Paquet
836435	200	200	Classe B	1 /Paquet
Polyester photoluminescent classe C				
834327	150	150	Classe C	1 /Paquet
834329	200	200	Classe C	1 /Paquet
Polypropylène photoluminescent classe B				
836431	150	150	Classe B	1 /Paquet
836432	200	200	Classe B	1 /Paquet
836433	300	300	Classe B	1 /Paquet
Polypropylène adhésif photoluminescent classe C				
836436	150	150	Classe C	1 /Paquet
836437	200	200	Classe C	1 /Paquet
Aluminium photoluminescent classe C				
834324	150	150	Classe C	1 /Paquet
834325	200	200	Classe C	1 /Paquet

MARQUAGE AU SOL

Réf.	Largeur (mm)	Hauteur (mm)	Quantité
Polyester laminé anti-dérapant			
814389	500	500	1 /Paquet

MINI-PICTOGRAMMES

Réf.	Largeur (mm)	Hauteur (mm)	Quantité
Vinyle			
814380	10	10	96 /Paquet



PICTOGRAMMES SUR ROULEAU

Réf.	Largeur (mm)	Hauteur (mm)	Quantité
Polyester laminé			
814381	100	100	250 /Rouleau



Les flèches doivent toujours être utilisées en association avec les pictogrammes de sortie d'urgence.

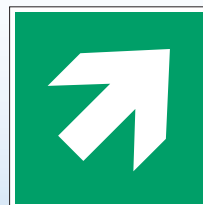



A090 : FLÈCHE DIRECTIONNELLE 90°, VERS LA DROITE

Les flèches doivent toujours être utilisées en association avec les pictogrammes de sortie d'urgence.



PANNEAUX PLATS

Réf.	Largeur (mm)	Hauteur (mm)	Quantité
Polyester laminé			
814409	100	100	1 /Paquet
814410	148	148	1 /Paquet
814411	200	200	1 /Paquet
814412	250	250	1 /Paquet
814414	315	315	1 /Paquet
Polypropylène			
814417	100	100	1 /Paquet
814418	148	148	1 /Paquet
814419	200	200	1 /Paquet
814420	250	250	1 /Paquet
814422	315	315	1 /Paquet
814423	400	400	1 /Paquet
Aluminium			
814424	100	100	1 /Paquet
814425	200	200	1 /Paquet



PANNEAUX PLATS PHOTOLUMINESCENTS

Réf.	Largeur (mm)	Hauteur (mm)	Classe	Quantité
Polyester photoluminescent classe B				
834345	150	150	Classe B	1 /Paquet
834347	200	200	Classe B	1 /Paquet
834349	300	300	Classe B	1 /Paquet
Polyester photoluminescent classe C				
834351	150	150	Classe C	1 /Paquet
834353	200	200	Classe C	1 /Paquet
Polypropylène photoluminescent classe B				
834338	150	150	Classe B	1 /Paquet
834342	200	200	Classe B	1 /Paquet
834343	300	300	Classe B	1 /Paquet
Polypropylène photoluminescent classe C				
834344	200	200	Classe C	1 /Paquet
Polypropylène adhésif photoluminescent classe C				
836442	150	150	Classe C	1 /Paquet
836443	200	200	Classe C	1 /Paquet
Aluminium photoluminescent classe C				
834331	150	150	Classe C	1 /Paquet
834337	200	200	Classe C	1 /Paquet

MARQUAGE AU SOL

Réf.	Largeur (mm)	Hauteur (mm)	Quantité
Polyester laminé anti-dérapant			
814416	500	500	1 /Paquet

MINI-PICTOGRAMMES

Réf.	Largeur (mm)	Hauteur (mm)	Quantité
Vinyle			
814407	10	10	96 /Paquet

PANNEAUX BI-DIRECTIONNELS

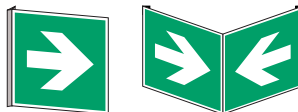

Réf.	Largeur (mm)	Hauteur (mm)	Style	Quantité
Polychlorure de vinyle				
814426	151	151	Drapeau	1 /Paquet
814427	203	203	Drapeau	1 /Paquet
814428	253	253	Drapeau	1 /Paquet
814429	318	318	Drapeau	1 /Paquet



PICTOGRAMMES SUR ROULEAUX

Réf.	Largeur (mm)	Hauteur (mm)	Quantité
Polyester laminé			
814408	100	100	250 /Rouleau



Les flèches doivent toujours être utilisées en association avec les pictogrammes de sortie d'urgence.



i Pour toutes les propriétés des matériaux et leur application voir pages 4-5.

A135 : FLÈCHE DIRECTIONNELLE 135°, COIN BAS DROIT

La flèche vers le bas doit être exclusivement utilisée en présence d'escaliers pour éviter toute confusion. Pour signaler d'avancer dans une direction oblique, la flèche "coin haut droit" ou "coin haut gauche" doit être préférée.

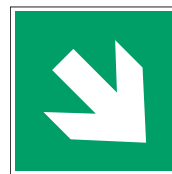

PANNEAUX PLATS PHOTOLUMINESCENTS

Réf.	Largeur (mm)	Hauteur (mm)	Classe	Quantité
Polyester photoluminescent classe B				
836369	150	150	Classe B	1 /Paquet
836370	200	200	Classe B	1 /Paquet
Polypropylène photoluminescent classe B				
836367	150	150	Classe B	1 /Paquet
836368	200	200	Classe B	1 /Paquet

A270 : FLÈCHE DIRECTIONNELLE 270°, VERS LA GAUCHE

Les flèches doivent toujours être utilisées en association avec les pictogrammes de sortie d'urgence.



PANNEAUX PLATS PHOTOLUMINESCENTS

Réf.	Largeur (mm)	Hauteur (mm)	Classe	Quantité
Polyester photoluminescent classe B				
836414	200	200	Classe B	1 /Paquet
Polypropylène photoluminescent classe B				
836412	200	200	Classe B	1 /Paquet
836413	300	300	Classe B	1 /Paquet



Les flèches doivent toujours être utilisées en association avec les pictogrammes de sortie d'urgence.

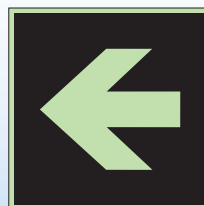

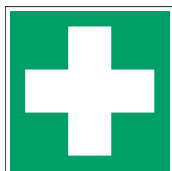

E003 : PREMIERS SECOURS

Le symbole de la croix indique la présence de matériel de premiers secours, parfois situé dans un local dédié identifié par ce symbole.



PANNEAUX PLATS

Réf.	Largeur (mm)	Hauteur (mm)	Quantité
Polyester laminé			
814595	100	100	1 /Paquet
814596	148	148	1 /Paquet
814597	200	200	1 /Paquet
814598	250	250	1 /Paquet
814600	315	315	1 /Paquet
814601	400	400	1 /Paquet
Polypropylène			
814604	148	148	1 /Paquet
814605	200	200	1 /Paquet
814606	250	250	1 /Paquet
814608	315	315	1 /Paquet
814609	400	400	1 /Paquet
Aluminium			
814610	100	100	1 /Paquet
814611	200	200	1 /Paquet

MARQUAGE AU SOL

Réf.	Largeur (mm)	Hauteur (mm)	Quantité
Polyester laminé anti-dérapant			
814602	500	500	1 /Paquet

MINI-PICTOGRAMMES

Réf.	Largeur (mm)	Hauteur (mm)	Quantité
Polyester laminé			
138975	18	18	40 /Paquet
Vinyle			
814593	10	10	96 /Paquet



PANNEAUX PLATS PHOTOLUMINESCENTS

Réf.	Largeur (mm)	Hauteur (mm)	Classe	Quantité
Polyester photoluminescent classe B				
836536	150	150	Classe B	1 /Paquet
Polyester photoluminescent classe C				
834497	150	150	Classe C	1 /Paquet
834498	200	200	Classe C	1 /Paquet
836866	300	300	Classe C	1 /Paquet
Polypropylène photoluminescent classe B				
836535	150	150	Classe B	1 /Paquet
Polypropylène adhésif photoluminescent classe C				
836537	200	200	Classe C	1 /Paquet
Aluminium photoluminescent classe C				
834493	150	150	Classe C	1 /Paquet
834494	200	200	Classe C	1 /Paquet
134664	300	300	Classe C	1 /Paquet



PICTOGRAMMES SUR ROULEAUX

Réf.	Largeur (mm)	Hauteur (mm)	Quantité
Polyester laminé			
814594	100	100	250 /Rouleau

Produits Personnalisés

Voir page 208 pour commander vos panneaux personnalisés.



Pour toutes les propriétés des matériaux et leur application voir pages 4-5.



Style drapeau



Style panoramique



Style drapeau



Style panoramique

PANNEAUX BI-DIRECTIONNELS

Réf.	Largeur (mm)	Hauteur (mm)	Style	Quantité
Polychlorure de vinyle				
814612	151	151	Drapeau	1 /Paquet
814613	203	203	Drapeau	1 /Paquet
814614	253	253	Drapeau	1 /Paquet
814615	318	318	Drapeau	1 /Paquet
814616	151	151	Panoramique	1 /Paquet
814617	203	203	Panoramique	1 /Paquet
814618	253	253	Panoramique	1 /Paquet
814619	318	318	Panoramique	1 /Paquet

PANNEAUX BI-DIRECTIONNELS PHOTOLUMINESCENTS

Réf.	Largeur (mm)	Hauteur (mm)	Style	Classe	Quantité
Polychlorure de vinyle (PVC) photoluminescent classe C					
836860	151	151	Drapeau	Classe C	1 /Paquet
836861	203	203	Drapeau	Classe C	1 /Paquet
836858	303	303	Drapeau	Classe C	1 /Paquet
836859	151	151	Panoramique	Classe C	1 /Paquet
836868	203	203	Panoramique	Classe C	1 /Paquet
836870	303	303	Panoramique	Classe C	1 /Paquet
134668	318	318	Panoramique	Classe C	1 /Paquet

PANNEAUX PLATS AVEC TEXTE



Réf.	Largeur (mm)	Hauteur (mm)	Style	Légende	Quantité
Polyester laminé					
814623	150	50	Horizontal	Premiers secours	1 /Paquet
138893	297	74	Horizontal	Infirmierie	1 /Paquet
814624	297	74	Horizontal	Premiers secours	1 /Paquet
138872	297	105	Horizontal	Infirmierie	1 /Paquet
814625	297	105	Horizontal	Premiers secours	1 /Paquet
138873	450	150	Horizontal	Infirmierie	1 /Paquet
814626	450	150	Horizontal	Premiers secours	1 /Paquet
814627	600	200	Horizontal	Premiers secours	1 /Paquet
814620	148	210	Vertical	Premiers secours	1 /Paquet
814621	210	297	Vertical	Premiers secours	1 /Paquet
814622	297	420	Vertical	Premiers secours	1 /Paquet
Polypropylène					
814631	150	50	Horizontal	Premiers secours	1 /Paquet
814632	297	74	Horizontal	Premiers secours	1 /Paquet
138874	297	105	Horizontal	Infirmierie	1 /Paquet
814633	297	105	Horizontal	Premiers secours	1 /Paquet
138875	450	150	Horizontal	Infirmierie	1 /Paquet
814634	450	150	Horizontal	Premiers secours	1 /Paquet
814635	600	200	Horizontal	Premiers secours	1 /Paquet
814628	148	210	Vertical	Premiers secours	1 /Paquet
814629	210	297	Vertical	Premiers secours	1 /Paquet
814630	297	420	Vertical	Premiers secours	1 /Paquet
Aluminium					
814639	150	50	Horizontal	Premiers secours	1 /Paquet
814640	297	105	Horizontal	Premiers secours	1 /Paquet
814641	450	150	Horizontal	Premiers secours	1 /Paquet
814636	148	210	Vertical	Premiers secours	1 /Paquet
814637	210	297	Vertical	Premiers secours	1 /Paquet
814638	297	420	Vertical	Premiers secours	1 /Paquet

Conforme à la norme NF EN ISO 7010

E004 : TÉLÉPHONE D'URGENCE

Le téléphone d'urgence doit être clairement signalé afin de pouvoir appeler les secours au plus vite en cas de nécessité.



PANNEAUX PLATS

Réf.	Largeur (mm)	Hauteur (mm)	Quantité
Polyester laminé			
814754	100	100	1 /Paquet
814755	148	148	1 /Paquet
814756	200	200	1 /Paquet
814757	250	250	1 /Paquet
814759	315	315	1 /Paquet
814760	400	400	1 /Paquet
Polypropylène			
814762	100	100	1 /Paquet
814763	148	148	1 /Paquet
814764	200	200	1 /Paquet
814765	250	250	1 /Paquet
814767	315	315	1 /Paquet
814768	400	400	1 /Paquet
Aluminium			
814769	100	100	1 /Paquet
814770	200	200	1 /Paquet

PANNEAUX BI-DIRECTIONNELS



Style drapeau



Style panoramique

Réf.	Largeur (mm)	Hauteur (mm)	Style	Quantité
Polychlorure de vinyle				
814771	151	151	Drapeau	1 /Paquet
814772	203	203	Drapeau	1 /Paquet
814773	253	253	Drapeau	1 /Paquet
814774	318	318	Drapeau	1 /Paquet
814775	151	151	Panoramique	1 /Paquet
814776	203	203	Panoramique	1 /Paquet
814777	253	253	Panoramique	1 /Paquet
814778	318	318	Panoramique	1 /Paquet

MARQUAGE AU SOL

Réf.	Largeur (mm)	Hauteur (mm)	Quantité
Polyester laminé anti-dérapant			
814761	500	500	1 /Paquet

MINI-PICTOGRAMMES

Réf.	Largeur (mm)	Hauteur (mm)	Quantité
Polyester laminé			
138976	18	18	40 /Paquet
Vinyle			
814752	10	10	96 /Paquet

PANNEAUX PLATS AVEC TEXTE



Réf.	Largeur (mm)	Hauteur (mm)	Style	Légende	Quantité
Polyester laminé					
814782	150	50	Horizontal	Téléphone d'urgence	1 /Paquet
814783	297	74	Horizontal	Téléphone d'urgence	1 /Paquet
139260	297	105	Horizontal	Téléphone de secours	1 /Paquet
814784	297	105	Horizontal	Téléphone d'urgence	1 /Paquet
814785	450	150	Horizontal	Téléphone d'urgence	1 /Paquet
814786	600	200	Horizontal	Téléphone d'urgence	1 /Paquet
814779	148	210	Vertical	Téléphone d'urgence	1 /Paquet
814780	210	297	Vertical	Téléphone d'urgence	1 /Paquet
814781	297	420	Vertical	Téléphone d'urgence	1 /Paquet
Polypropylène					
814790	150	50	Horizontal	Téléphone d'urgence	1 /Paquet
814791	297	74	Horizontal	Téléphone d'urgence	1 /Paquet
814792	297	105	Horizontal	Téléphone d'urgence	1 /Paquet
814793	450	150	Horizontal	Téléphone d'urgence	1 /Paquet
814794	600	200	Horizontal	Téléphone d'urgence	1 /Paquet
814787	148	210	Vertical	Téléphone d'urgence	1 /Paquet
814788	210	297	Vertical	Téléphone d'urgence	1 /Paquet
814789	297	420	Vertical	Téléphone d'urgence	1 /Paquet
Aluminium					
814798	150	50	Horizontal	Téléphone d'urgence	1 /Paquet
814799	297	105	Horizontal	Téléphone d'urgence	1 /Paquet
814797	297	420	Horizontal	Téléphone d'urgence	1 /Paquet
814800	450	150	Horizontal	Téléphone d'urgence	1 /Paquet
814795	148	210	Vertical	Téléphone d'urgence	1 /Paquet
814796	210	297	Vertical	Téléphone d'urgence	1 /Paquet

PANNEAUX PLATS PHOTOLUMINESCENTS

Réf.	Largeur (mm)	Hauteur (mm)	Classe	Quantité
Polyester photoluminescent classe B				
836541	150	150	Classe B	1 /Paquet
836542	200	200	Classe B	1 /Paquet
Polyester photoluminescent classe C				
834503	150	150	Classe C	1 /Paquet
834504	200	200	Classe C	1 /Paquet
Polypropylène photoluminescent classe B				
836538	150	150	Classe B	1 /Paquet
836539	200	200	Classe B	1 /Paquet
836540	300	300	Classe B	1 /Paquet
Aluminium photoluminescent classe C				
834499	150	150	Classe C	1 /Paquet
834502	200	200	Classe C	1 /Paquet

PICTOGRAMMES SUR ROULEAUX

Réf.	Largeur (mm)	Hauteur (mm)	Quantité
Polyester laminé			
814753	100	100	250 /Rouleau



Produits Personnalisés

Voir page 208 pour commander vos panneaux personnalisés.



Pour toutes les propriétés des matériaux et leur application voir pages 4-5.



E007 : POINT DE RASSEMBLEMENT APRÈS ÉVACUATION

En cas d'évacuation, il est important que les personnes se retrouvent au plus vite au point de rassemblement afin de vérifier les personnes déjà évacuées et potentiellement les personnes manquantes.



PANNEAUX PLATS

Réf.	Largeur (mm)	Hauteur (mm)	Quantité
Polyester laminé			
814913	100	100	1 /Paquet
814914	148	148	1 /Paquet
814915	200	200	1 /Paquet
814916	250	250	1 /Paquet
814918	315	315	1 /Paquet
814919	400	400	1 /Paquet
Polypropylène			
814921	100	100	1 /Paquet
814922	148	148	1 /Paquet
814923	200	200	1 /Paquet
814924	250	250	1 /Paquet
814926	315	315	1 /Paquet
814927	400	400	1 /Paquet
Aluminium			
814928	100	100	1 /Paquet
814929	200	200	1 /Paquet
138853	400	400	1 /Paquet
138854	600	600	1 /Paquet



Style drapeau

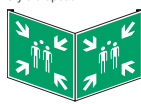

Style panoramique

PANNEAUX BI-DIRECTIONNELS

Réf.	Largeur (mm)	Hauteur (mm)	Style	Quantité
Polychlorure de vinyle				
814930	151	151	Drapeau	1 /Paquet
814931	203	203	Drapeau	1 /Paquet
814932	253	253	Drapeau	1 /Paquet
814933	318	318	Drapeau	1 /Paquet
814934	151	151	Panoramique	1 /Paquet
814935	203	203	Panoramique	1 /Paquet
814936	253	253	Panoramique	1 /Paquet
814937	318	318	Panoramique	1 /Paquet

PANNEAUX PLATS AVEC TEXTE



Légende



Légende

MARQUAGE AU SOL

Réf.	Largeur (mm)	Hauteur (mm)	Quantité
Polyester laminé anti-dérapant			
814920	500	500	1 /Paquet

MINI-PICTOGRAMMES

Réf.	Largeur (mm)	Hauteur (mm)	Quantité
Vinyle			
814911	10	10	96 /Paquet

Réf.	Largeur (mm)	Hauteur (mm)	Style	Légende	Quantité
Polyester laminé					
814941	150	50	Horizontal	Point de rassemblement après évacuation	1 /Paquet
814942	297	74	Horizontal	Point de rassemblement après évacuation	1 /Paquet
138895	297	105	Horizontal	POINT DE RASSEMBLEMENT	1 /Paquet
814943	297	105	Horizontal	Point de rassemblement après évacuation	1 /Paquet
814944	450	150	Horizontal	Point de rassemblement après évacuation	1 /Paquet
814945	600	200	Horizontal	Point de rassemblement après évacuation	1 /Paquet
814938	148	210	Vertical	Point de rassemblement après évacuation	1 /Paquet
139316	210	297	Vertical	Point de rassemblement	1 /Paquet
814939	210	297	Vertical	Point de rassemblement après évacuation	1 /Paquet
139313	297	420	Vertical	Point de rassemblement	1 /Paquet
814940	297	420	Vertical	Point de rassemblement après évacuation	1 /Paquet
Polypropylène					
814949	150	50	Horizontal	Point de rassemblement après évacuation	1 /Paquet
139216	297	74	Horizontal	POINT DE RASSEMBLEMENT	1 /Paquet
814950	297	74	Horizontal	Point de rassemblement après évacuation	1 /Paquet
139217	297	105	Horizontal	POINT DE RASSEMBLEMENT	1 /Paquet
814951	297	105	Horizontal	Point de rassemblement après évacuation	1 /Paquet
139218	450	150	Horizontal	POINT DE RASSEMBLEMENT	1 /Paquet
814952	450	150	Horizontal	Point de rassemblement après évacuation	1 /Paquet
139219	600	200	Horizontal	POINT DE RASSEMBLEMENT	1 /Paquet
814953	600	200	Horizontal	Point de rassemblement après évacuation	1 /Paquet
814946	148	210	Vertical	Point de rassemblement après évacuation	1 /Paquet
139317	210	297	Vertical	Point de rassemblement	1 /Paquet
814947	210	297	Vertical	Point de rassemblement après évacuation	1 /Paquet
139314	297	420	Vertical	Point de rassemblement	1 /Paquet
814948	297	420	Vertical	Point de rassemblement après évacuation	1 /Paquet
139312	420	594	Vertical	Point de rassemblement	1 /Paquet
139311	594	840	Vertical	Point de rassemblement	1 /Paquet
Aluminium					
814957	150	50	Horizontal	Point de rassemblement après évacuation	1 /Paquet
814958	297	105	Horizontal	Point de rassemblement après évacuation	1 /Paquet
814959	450	150	Horizontal	Point de rassemblement après évacuation	1 /Paquet
814954	148	210	Vertical	Point de rassemblement après évacuation	1 /Paquet
814955	210	297	Vertical	Point de rassemblement après évacuation	1 /Paquet
814956	297	420	Vertical	Point de rassemblement après évacuation	1 /Paquet



PANNEAUX PLATS PHOTOLUMINESCENTS

Réf.	Largeur (mm)	Hauteur (mm)	Classe	Quantité
Polyester photoluminescent classe C				
834544	150	150	Classe C	1 /Paquet
834545	200	200	Classe C	1 /Paquet
836876	400	400	Classe C	1 /Paquet
836878	600	600	Classe C	1 /Paquet
Aluminium photoluminescent classe C				
834542	150	150	Classe C	1 /Paquet
834543	200	200	Classe C	1 /Paquet
836872	400	400	Classe C	1 /Paquet
836875	600	600	Classe C	1 /Paquet



PICTOGRAMMES SUR ROULEAUX

Réf.	Largeur (mm)	Hauteur (mm)	Quantité
Polyester laminé			
814912	100	100	250 /Rouleau



A270/E007 : POINT DE RASSEMBLEMENT APRÈS ÉVACUATION

La flèche permet de guider vers le point de rassemblement après évacuation.

PANNEAUX PLATS PHOTOLUMINESCENTS

Réf.	Largeur (mm)	Hauteur (mm)	Classe	Quantité
Polyester photoluminescent classe B				
834262	300	150	Classe B	1 /Paquet
Polypropylène photoluminescent classe B				
834261	300	150	Classe B	1 /Paquet

Conforme à la norme NF EN ISO 7010

E008 : CASSER POUR OBTENIR L'ACCÈS

Dans certaines situations, il est nécessaire de casser une vitre ou une sécurité pour obtenir l'accès, évacuer un lieu. Il est important de le signaler pour clarifier ce qu'il faut faire en cas d'évacuation.



PANNEAUX PLATS

Réf.	Largeur (mm)	Hauteur (mm)	Quantité
Polyester laminé			
815072	100	100	1 /Paquet
815073	148	148	1 /Paquet
815074	200	200	1 /Paquet
815075	250	250	1 /Paquet
815077	315	315	1 /Paquet
815078	400	400	1 /Paquet
Polypropylène			
815080	100	100	1 /Paquet
815081	148	148	1 /Paquet
815082	200	200	1 /Paquet
815083	250	250	1 /Paquet
815085	315	315	1 /Paquet
815086	400	400	1 /Paquet
Aluminium			
815087	100	100	1 /Paquet
815088	200	200	1 /Paquet

MARQUAGE AU SOL

Réf.	Largeur (mm)	Hauteur (mm)	Quantité
Polyester laminé anti-dérapant			
815079	500	500	1 /Paquet

MINI-PICTOGRAMMES

Réf.	Largeur (mm)	Hauteur (mm)	Quantité
Vinyle			
815070	10	10	96 /Paquet



PANNEAUX PLATS PHOTOLUMINESCENTS

Réf.	Largeur (mm)	Hauteur (mm)	Classe	Quantité
Polyester photoluminescent classe C				
834566	150	150	Classe C	1 /Paquet
834567	200	200	Classe C	1 /Paquet
Aluminium photoluminescent classe C				
834564	150	150	Classe C	1 /Paquet
834565	200	200	Classe C	1 /Paquet



PICTOGRAMMES SUR ROULEAUX

Réf.	Largeur (mm)	Hauteur (mm)	Quantité
Polyester laminé			
815071	100	100	250 /Rouleau

PANNEAUX BI-DIRECTIONNELS



Style drapeau



Style panoramique

Réf.	Largeur (mm)	Hauteur (mm)	Style	Quantité
Polychlorure de vinyle				
815089	151	151	Drapeau	1 /Paquet
815090	203	203	Drapeau	1 /Paquet
815091	253	253	Drapeau	1 /Paquet
815092	318	318	Drapeau	1 /Paquet
815093	151	151	Panoramique	1 /Paquet
815094	203	203	Panoramique	1 /Paquet
815095	253	253	Panoramique	1 /Paquet
815096	318	318	Panoramique	1 /Paquet

PANNEAUX PLATS AVEC TEXTE



Réf.	Largeur (mm)	Hauteur (mm)	Style	Légende	Quantité
Polyester laminé					
815100	150	50	Horizontal	Casser pour obtenir l'accès	1 /Paquet
815101	297	74	Horizontal	Casser pour obtenir l'accès	1 /Paquet
815102	297	105	Horizontal	Casser pour obtenir l'accès	1 /Paquet
815103	450	150	Horizontal	Casser pour obtenir l'accès	1 /Paquet
815104	600	200	Horizontal	Casser pour obtenir l'accès	1 /Paquet
815097	148	210	Vertical	Casser pour obtenir l'accès	1 /Paquet
815098	210	297	Vertical	Casser pour obtenir l'accès	1 /Paquet
815099	297	420	Vertical	Casser pour obtenir l'accès	1 /Paquet
Polypropylène					
815108	150	50	Horizontal	Casser pour obtenir l'accès	1 /Paquet
815109	297	74	Horizontal	Casser pour obtenir l'accès	1 /Paquet
815110	297	105	Horizontal	Casser pour obtenir l'accès	1 /Paquet
815111	450	150	Horizontal	Casser pour obtenir l'accès	1 /Paquet
815112	600	200	Horizontal	Casser pour obtenir l'accès	1 /Paquet
815105	148	210	Vertical	Casser pour obtenir l'accès	1 /Paquet
815106	210	297	Vertical	Casser pour obtenir l'accès	1 /Paquet
815107	297	420	Vertical	Casser pour obtenir l'accès	1 /Paquet
Aluminium					
815116	150	50	Horizontal	Casser pour obtenir l'accès	1 /Paquet
815117	297	105	Horizontal	Casser pour obtenir l'accès	1 /Paquet
815118	450	150	Horizontal	Casser pour obtenir l'accès	1 /Paquet
815113	148	210	Vertical	Casser pour obtenir l'accès	1 /Paquet
815114	210	297	Vertical	Casser pour obtenir l'accès	1 /Paquet
815115	297	420	Vertical	Casser pour obtenir l'accès	1 /Paquet

Produits Personnalisés

Voir page 208 pour commander vos panneaux personnalisés.



Pour toutes les propriétés des matériaux et leur application voir pages 4-5.



E009 : MÉDECIN

Ce symbole indique où trouver un médecin.



PANNEAUX PLATS

Réf.	Largeur (mm)	Hauteur (mm)	Quantité
Polyester laminé			
815231	100	100	1 /Paquet
815232	148	148	1 /Paquet
815233	200	200	1 /Paquet
815234	250	250	1 /Paquet
815236	315	315	1 /Paquet
815237	400	400	1 /Paquet
Polypropylène			
815239	100	100	1 /Paquet
815240	148	148	1 /Paquet
815241	200	200	1 /Paquet
815242	250	250	1 /Paquet
815244	315	315	1 /Paquet
815245	400	400	1 /Paquet
Aluminium			
815246	100	100	1 /Paquet
815247	200	200	1 /Paquet

MARQUAGE AU SOL

Réf.	Largeur (mm)	Hauteur (mm)	Quantité
Polyester laminé anti-dérapant			
815238	500	500	1 /Paquet

MINI-PICTOGRAMMES

Réf.	Largeur (mm)	Hauteur (mm)	Quantité
Vinyle			
815229	10	10	96 /Paquet



PANNEAUX PLATS PHOTOLUMINESCENTS

Réf.	Largeur (mm)	Hauteur (mm)	Classe	Quantité
Polyester photoluminescent classe C				
834570	150	150	Classe C	1 /Paquet
834572	200	200	Classe C	1 /Paquet
Aluminium photoluminescent classe C				
834568	150	150	Classe C	1 /Paquet
834569	200	200	Classe C	1 /Paquet



PICTOGRAMMES SUR ROULEAUX

Réf.	Largeur (mm)	Hauteur (mm)	Quantité
Polyester laminé			
815230	100	100	250 /Rouleau

PANNEAUX BI-DIRECTIONNELS



Style drapeau



Style panoramique

Réf.	Largeur (mm)	Hauteur (mm)	Style	Quantité
Polychlorure de vinyle				
815248	151	151	Drapeau	1 /Paquet
815249	203	203	Drapeau	1 /Paquet
815250	253	253	Drapeau	1 /Paquet
815251	318	318	Drapeau	1 /Paquet
815252	151	151	Panoramique	1 /Paquet
815253	203	203	Panoramique	1 /Paquet
815254	253	253	Panoramique	1 /Paquet
815255	318	318	Panoramique	1 /Paquet

PANNEAUX PLATS AVEC TEXTE



Légende



Légende

Réf.	Largeur (mm)	Hauteur (mm)	Style	Légende	Quantité
Polyester laminé					
815259	150	50	Horizontal	Médecin	1 /Paquet
815260	297	74	Horizontal	Médecin	1 /Paquet
815261	297	105	Horizontal	Médecin	1 /Paquet
815262	450	150	Horizontal	Médecin	1 /Paquet
815263	600	200	Horizontal	Médecin	1 /Paquet
815256	148	210	Vertical	Médecin	1 /Paquet
815257	210	297	Vertical	Médecin	1 /Paquet
815258	297	420	Vertical	Médecin	1 /Paquet
Polypropylène					
815267	150	50	Horizontal	Médecin	1 /Paquet
815268	297	74	Horizontal	Médecin	1 /Paquet
815269	297	105	Horizontal	Médecin	1 /Paquet
815270	450	150	Horizontal	Médecin	1 /Paquet
815271	600	200	Horizontal	Médecin	1 /Paquet
815264	148	210	Vertical	Médecin	1 /Paquet
815265	210	297	Vertical	Médecin	1 /Paquet
815266	297	420	Vertical	Médecin	1 /Paquet
Aluminium					
815275	150	50	Horizontal	Médecin	1 /Paquet
815276	297	105	Horizontal	Médecin	1 /Paquet
815277	450	150	Horizontal	Médecin	1 /Paquet
815272	148	210	Vertical	Médecin	1 /Paquet
815273	210	297	Vertical	Médecin	1 /Paquet
815274	297	420	Vertical	Médecin	1 /Paquet

Produits Personnalisés

Voir page 208 pour commander vos panneaux personnalisés.



Pour toutes les propriétés des matériaux et leur application voir pages 4-5.

Conforme à la norme NF EN ISO 7010

E010 : DÉFIBRILLATEUR AUTOMATISÉ EXTERNE

Egalement désigné par DAE, le défibrillateur doit être clairement localisé pour une intervention d'urgence en cas de crise cardiaque.



PANNEAUX PLATS

Réf.	Largeur (mm)	Hauteur (mm)	Quantité
Polyester laminé			
815390	100	100	1 /Paquet
815391	148	148	1 /Paquet
815392	200	200	1 /Paquet
815393	250	250	1 /Paquet
815395	315	315	1 /Paquet
815396	400	400	1 /Paquet
Polypropylène			
815398	100	100	1 /Paquet
815399	148	148	1 /Paquet
815401	250	250	1 /Paquet
815403	315	315	1 /Paquet
815404	400	400	1 /Paquet
Aluminium			
815405	100	100	1 /Paquet
815406	200	200	1 /Paquet

MINI-PICTOGRAMMES

Réf.	Largeur (mm)	Hauteur (mm)	Quantité
Vinyle			
815388	10	10	96 /Paquet

MARQUAGE AU SOL

Réf.	Largeur (mm)	Hauteur (mm)	Quantité
Polyester laminé anti-dérapant			
815397	500	500	1 /Paquet



PANNEAUX PLATS PHOTOLUMINESCENTS

Réf.	Largeur (mm)	Hauteur (mm)	Classe	Quantité
Polyester photoluminescent classe B				
836546	150	150	Classe B	1 /Paquet
836547	200	200	Classe B	1 /Paquet
Polyester photoluminescent classe C				
834582	150	150	Classe C	1 /Paquet
834586	200	200	Classe C	1 /Paquet
Polypropylène photoluminescent classe B				
836543	150	150	Classe B	1 /Paquet
836544	200	200	Classe B	1 /Paquet
836545	300	300	Classe B	1 /Paquet
Polypropylène adhésif photoluminescent classe C				
836548	150	150	Classe C	1 /Paquet
836549	200	200	Classe C	1 /Paquet
Aluminium photoluminescent classe C				
834578	150	150	Classe C	1 /Paquet
834581	200	200	Classe C	1 /Paquet



PICTOGRAMMES SUR ROULEAUX

Réf.	Largeur (mm)	Hauteur (mm)	Quantité
Polyester laminé			
815389	100	100	250 /Rouleau

Produits Personnalisés

Voir page 208 pour commander vos panneaux personnalisés.



Pour toutes les propriétés des matériaux et leur application voir pages 4-5.



Style drapeau



Style panoramique

PANNEAUX BI-DIRECTIONNELS

Réf.	Largeur (mm)	Hauteur (mm)	Style	Quantité
Polychlorure de vinyle				
815407	151	151	Drapeau	1 /Paquet
815408	203	203	Drapeau	1 /Paquet
815409	253	253	Drapeau	1 /Paquet
815410	318	318	Drapeau	1 /Paquet
815411	151	151	Panoramique	1 /Paquet
815412	203	203	Panoramique	1 /Paquet
815413	253	253	Panoramique	1 /Paquet
815414	318	318	Panoramique	1 /Paquet

PANNEAUX PLATS AVEC TEXTE



Légende



Légende

Réf.	Largeur (mm)	Hauteur (mm)	Style	Légende	Quantité
Polyester laminé					
815418	150	50	Horizontal	Défibrillateur automatique externe pour le cœur	1 /Paquet
815419	297	74	Horizontal	Défibrillateur automatique externe pour le cœur	1 /Paquet
815420	297	105	Horizontal	Défibrillateur automatique externe pour le cœur	1 /Paquet
815421	450	150	Horizontal	Défibrillateur automatique externe pour le cœur	1 /Paquet
815422	600	200	Horizontal	Défibrillateur automatique externe pour le cœur	1 /Paquet
815415	148	210	Vertical	Défibrillateur automatique externe pour le cœur	1 /Paquet
815416	210	297	Vertical	Défibrillateur automatique externe pour le cœur	1 /Paquet
815417	297	420	Vertical	Défibrillateur automatique externe pour le cœur	1 /Paquet
Polypropylène					
815426	150	50	Horizontal	Défibrillateur automatique externe pour le cœur	1 /Paquet
815427	297	74	Horizontal	Défibrillateur automatique externe pour le cœur	1 /Paquet
815428	297	105	Horizontal	Défibrillateur automatique externe pour le cœur	1 /Paquet
815429	450	150	Horizontal	Défibrillateur automatique externe pour le cœur	1 /Paquet
815430	600	200	Horizontal	Défibrillateur automatique externe pour le cœur	1 /Paquet
815423	148	210	Vertical	Défibrillateur automatique externe pour le cœur	1 /Paquet
815424	210	297	Vertical	Défibrillateur automatique externe pour le cœur	1 /Paquet
815425	297	420	Vertical	Défibrillateur automatique externe pour le cœur	1 /Paquet
Aluminium					
815434	150	50	Horizontal	Défibrillateur automatique externe pour le cœur	1 /Paquet
815435	297	105	Horizontal	Défibrillateur automatique externe pour le cœur	1 /Paquet
815436	450	150	Horizontal	Défibrillateur automatique externe pour le cœur	1 /Paquet
815431	148	210	Vertical	Défibrillateur automatique externe pour le cœur	1 /Paquet
815432	210	297	Vertical	Défibrillateur automatique externe pour le cœur	1 /Paquet
815433	297	420	Vertical	Défibrillateur automatique externe pour le cœur	1 /Paquet



E011 : EQUIPEMENT DE RINÇAGE DES YEUX

Les 10 à 15 premières secondes suivant une exposition à une substance dangereuse, en particulier une substance corrosive, sont décisives. Retarder le traitement, même pendant quelques secondes, peut causer une blessure grave. Les douches oculaires assurent une décontamination sur place. Elles permettent aux travailleurs de rincer à grande eau les substances dangereuses pouvant causer une blessure. Localiser l'équipement de rinçage des yeux rapidement est alors crucial. Un marquage en hauteur, en plus du marquage de l'équipement lui-même, visible de toutes directions est optimal.



PANNEAUX PLATS

Réf.	Largeur (mm)	Hauteur (mm)	Quantité
Polyester laminé			
815549	100	100	1 /Paquet
815550	148	148	1 /Paquet
815551	200	200	1 /Paquet
815552	250	250	1 /Paquet
815554	315	315	1 /Paquet
815555	400	400	1 /Paquet
Polypropylène			
815557	100	100	1 /Paquet
815558	148	148	1 /Paquet
815559	200	200	1 /Paquet
815560	250	250	1 /Paquet
815562	315	315	1 /Paquet
Aluminium			
815564	100	100	1 /Paquet
815565	200	200	1 /Paquet

MARQUAGE AU SOL

Réf.	Largeur (mm)	Hauteur (mm)	Quantité
Polyester laminé anti-dérapant			
815556	500	500	1 /Paquet

MINI-PICTOGRAMMES

Réf.	Largeur (mm)	Hauteur (mm)	Quantité
Polyester laminé			
138977	18	18	40 /Paquet
Vinyle			
815547	10	10	96 /Paquet



PANNEAUX PLATS PHOTOLUMINESCENTS

Réf.	Largeur (mm)	Hauteur (mm)	Classe	Quantité
Polyester photoluminescent classe B				
836557	150	150	Classe B	1 /Paquet
836558	200	200	Classe B	1 /Paquet
Polyester photoluminescent classe C				
834600	150	150	Classe C	1 /Paquet
834601	200	200	Classe C	1 /Paquet
Polypropylène photoluminescent classe B				
836554	150	150	Classe B	1 /Paquet
836555	200	200	Classe B	1 /Paquet
836556	300	300	Classe B	1 /Paquet
Polypropylène adhésif photoluminescent classe C				
836559	150	150	Classe C	1 /Paquet
836560	200	200	Classe C	1 /Paquet
Aluminium photoluminescent classe C				
834595	150	150	Classe C	1 /Paquet
834597	200	200	Classe C	1 /Paquet

PANNEAUX PLATS PHOTOLUMINESCENTS AVEC TEXTE



Réf.	Largeur (mm)	Hauteur (mm)	Classe	Légende	Quantité
Polyester photoluminescent classe B					
836550	200	150	Classe B	Rinçage des yeux	1 /Paquet
836551	300	200	Classe B	Rinçage des yeux	1 /Paquet



PICTOGRAMMES SUR ROULEAUX

Réf.	Largeur (mm)	Hauteur (mm)	Quantité
Polyester laminé			
815548	100	100	250 /Rouleau

PANNEAUX BI-DIRECTIONNELS



Style drapeau

Style panoramique

Réf.	Largeur (mm)	Hauteur (mm)	Style	Quantité
Polychlorure de vinyle				
815566	151	151	Drapeau	1 /Paquet
815567	203	203	Drapeau	1 /Paquet
815568	253	253	Drapeau	1 /Paquet
815569	318	318	Drapeau	1 /Paquet
815570	151	151	Panoramique	1 /Paquet
815571	203	203	Panoramique	1 /Paquet
815572	253	253	Panoramique	1 /Paquet
815573	318	318	Panoramique	1 /Paquet

PANNEAUX PLATS AVEC TEXTE



Légende

Légende

Réf.	Largeur (mm)	Hauteur (mm)	Style	Légende	Quantité
Polyester laminé					
815577	150	50	Horizontal	Equipement de rinçage des yeux	1 /Paquet
815578	297	74	Horizontal	Equipement de rinçage des yeux	1 /Paquet
815579	297	105	Horizontal	Equipement de rinçage des yeux	1 /Paquet
815580	450	150	Horizontal	Equipement de rinçage des yeux	1 /Paquet
815581	600	200	Horizontal	Equipement de rinçage des yeux	1 /Paquet
815574	148	210	Vertical	Equipement de rinçage des yeux	1 /Paquet
139308	210	297	Vertical	Rinçage des yeux	1 /Paquet
815575	210	297	Vertical	Equipement de rinçage des yeux	1 /Paquet
815576	297	420	Vertical	Equipement de rinçage des yeux	1 /Paquet
Polypropylène					
815585	150	50	Horizontal	Equipement de rinçage des yeux	1 /Paquet
815586	297	74	Horizontal	Equipement de rinçage des yeux	1 /Paquet
815587	297	105	Horizontal	Equipement de rinçage des yeux	1 /Paquet
815588	450	150	Horizontal	Equipement de rinçage des yeux	1 /Paquet
815589	600	200	Horizontal	Equipement de rinçage des yeux	1 /Paquet
139309	148	210	Vertical	Rinçage des yeux	1 /Paquet
815582	148	210	Vertical	Equipement de rinçage des yeux	1 /Paquet
815583	210	297	Vertical	Equipement de rinçage des yeux	1 /Paquet
815584	297	420	Vertical	Equipement de rinçage des yeux	1 /Paquet
Aluminium					
815593	150	50	Horizontal	Equipement de rinçage des yeux	1 /Paquet
815594	297	105	Horizontal	Equipement de rinçage des yeux	1 /Paquet
815595	450	150	Horizontal	Equipement de rinçage des yeux	1 /Paquet
815590	148	210	Vertical	Equipement de rinçage des yeux	1 /Paquet
815591	210	297	Vertical	Equipement de rinçage des yeux	1 /Paquet
815592	297	420	Vertical	Equipement de rinçage des yeux	1 /Paquet

Produits Personnalisés

Voir page 208 pour commander vos panneaux personnalisés.



Pour toutes les propriétés des matériaux et leur application voir pages 4-5.

Conforme à la norme NF EN ISO 7010

E012 : DOUCHE DE SÉCURITÉ

Les 10 à 15 premières secondes suivant une exposition à une substance dangereuse, en particulier une substance corrosive, sont décisives. Retarder le traitement, même pendant quelques secondes, peut causer une blessure grave. Les douches de sécurité, où douches d'urgence, assurent une décontamination sur place. Elles permettent aux travailleurs de rincer à grande eau les substances dangereuses pouvant causer une blessure. Localiser cette douche rapidement est alors crucial. Un marquage en hauteur, en plus du marquage de l'équipement lui-même, visible de toutes directions est optimal.

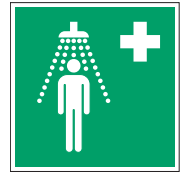

PANNEAUX PLATS

Réf.	Largeur (mm)	Hauteur (mm)	Quantité
Polyester laminé			
815708	100	100	1 /Paquet
815709	148	148	1 /Paquet
815710	200	200	1 /Paquet
815711	250	250	1 /Paquet
815712	300	300	1 /Paquet
815714	400	400	1 /Paquet
Polypropylène			
815716	100	100	1 /Paquet
815717	148	148	1 /Paquet
815718	200	200	1 /Paquet
815719	250	250	1 /Paquet
815720	300	300	1 /Paquet
815722	400	400	1 /Paquet
Aluminium			
815723	100	100	1 /Paquet
815724	200	200	1 /Paquet

MARQUAGE AU SOL

Réf.	Largeur (mm)	Hauteur (mm)	Quantité
Polyester laminé anti-dérapant			
815715	500	500	1 /Paquet

MINI-PICTOGRAMMES

Réf.	Largeur (mm)	Hauteur (mm)	Quantité
Vinyle			
815706	10	10	96 /Paquet



PANNEAUX PLATS PHOTOLUMINESCENTS

Réf.	Largeur (mm)	Hauteur (mm)	Classe	Quantité
Polyester photoluminescent classe B				
836568	150	150	Classe B	1 /Paquet
836569	200	200	Classe B	1 /Paquet
Polyester photoluminescent classe C				
834606	150	150	Classe C	1 /Paquet
834607	200	200	Classe C	1 /Paquet
Polypropylène photoluminescent classe B				
836565	150	150	Classe B	1 /Paquet
836566	200	200	Classe B	1 /Paquet
836567	300	300	Classe B	1 /Paquet
Polypropylène adhésif photoluminescent classe C				
836570	150	150	Classe C	1 /Paquet
Aluminium photoluminescent classe C				
834602	150	150	Classe C	1 /Paquet
834605	200	200	Classe C	1 /Paquet



PICTOGRAMMES SUR ROULEAUX

Réf.	Largeur (mm)	Hauteur (mm)	Quantité
Polyester laminé			
815707	100	100	250 /Rouleau

Produits Personnalisés

Voir page 208 pour commander vos panneaux personnalisés.



Pour toutes les propriétés des matériaux et leur application voir pages 4-5.

PANNEAUX BI-DIRECTIONNELS



Style drapeau



Style panoramique

Réf.	Largeur (mm)	Hauteur (mm)	Style	Quantité
Polychlorure de vinyle				
815725	151	151	Drapeau	1 /Paquet
815726	203	203	Drapeau	1 /Paquet
815727	253	253	Drapeau	1 /Paquet
815728	318	318	Drapeau	1 /Paquet
815729	151	151	Panoramique	1 /Paquet
815730	203	203	Panoramique	1 /Paquet
815731	253	253	Panoramique	1 /Paquet
815732	318	318	Panoramique	1 /Paquet

PANNEAUX PLATS AVEC TEXTE



Légende



Légende

Réf.	Largeur (mm)	Hauteur (mm)	Style	Légende	Quantité
Polyester laminé					
815736	150	50	Horizontal	Douche de sécurité	1 /Paquet
815737	297	74	Horizontal	Douche de sécurité	1 /Paquet
815738	297	105	Horizontal	Douche de sécurité	1 /Paquet
815739	450	150	Horizontal	Douche de sécurité	1 /Paquet
815740	600	200	Horizontal	Douche de sécurité	1 /Paquet
815733	148	210	Vertical	Douche de sécurité	1 /Paquet
815734	210	297	Vertical	Douche de sécurité	1 /Paquet
815735	297	420	Vertical	Douche de sécurité	1 /Paquet
Polypropylène					
815744	150	50	Horizontal	Douche de sécurité	1 /Paquet
815745	297	74	Horizontal	Douche de sécurité	1 /Paquet
815746	297	105	Horizontal	Douche de sécurité	1 /Paquet
815747	450	150	Horizontal	Douche de sécurité	1 /Paquet
815748	600	200	Horizontal	Douche de sécurité	1 /Paquet
139310	148	210	Vertical	Douche de secours	1 /Paquet
815741	148	210	Vertical	Douche de sécurité	1 /Paquet
815742	210	297	Vertical	Douche de sécurité	1 /Paquet
815743	297	420	Vertical	Douche de sécurité	1 /Paquet
Aluminium					
815752	150	50	Horizontal	Douche de sécurité	1 /Paquet
815753	297	105	Horizontal	Douche de sécurité	1 /Paquet
815754	450	150	Horizontal	Douche de sécurité	1 /Paquet
815749	148	210	Vertical	Douche de sécurité	1 /Paquet
815750	210	297	Vertical	Douche de sécurité	1 /Paquet
815751	297	420	Vertical	Douche de sécurité	1 /Paquet

PANNEAUX PLATS PHOTOLUMINESCENTS AVEC TEXTE



Légende

Réf.	Largeur (mm)	Hauteur (mm)	Style	Classe	Légende	Quantité
Polyester photoluminescent classe B						
836561	150	200	Vertical	Classe B	Douche de secours	1 /Paquet
836562	200	300	Vertical	Classe B	Douche de secours	1 /Paquet



E013 : CIVIÈRE

En cas de blessure ou de malaise sur site, la civière permet de transporter la personne blessée pour lui promulguer des soins dans un lieu adapté.



PANNEAUX PLATS

Réf.	Largeur (mm)	Hauteur (mm)	Quantité
Polyester laminé			
815867	100	100	1 /Paquet
815868	148	148	1 /Paquet
815869	200	200	1 /Paquet
815870	250	250	1 /Paquet
815872	315	315	1 /Paquet
815873	400	400	1 /Paquet
Polypropylène			
815875	100	100	1 /Paquet
815876	148	148	1 /Paquet
815877	200	200	1 /Paquet
815878	250	250	1 /Paquet
815880	315	315	1 /Paquet
815881	400	400	1 /Paquet
Aluminium			
815882	100	100	1 /Paquet
815883	200	200	1 /Paquet

MARQUAGE AU SOL

Réf.	Largeur (mm)	Hauteur (mm)	Quantité
Polyester laminé anti-dérapant			
815874	500	500	1 /Paquet

MINI-PICTOGRAMMES

Réf.	Largeur (mm)	Hauteur (mm)	Quantité
Vinyle			
815865	10	10	96 /Paquet



PANNEAUX PLATS PHOTOLUMINESCENTS

Réf.	Largeur (mm)	Hauteur (mm)	Classe	Quantité
Polyester photoluminescent classe B				
836577	150	150	Classe B	1 /Paquet
836579	200	200	Classe B	1 /Paquet
Polyester photoluminescent classe C				
834612	150	150	Classe C	1 /Paquet
834613	200	200	Classe C	1 /Paquet
Polypropylène photoluminescent classe B				
836572	150	150	Classe B	1 /Paquet
836575	200	200	Classe B	1 /Paquet
836576	300	300	Classe B	1 /Paquet
Aluminium photoluminescent classe C				
834610	150	150	Classe C	1 /Paquet
834611	200	200	Classe C	1 /Paquet



PICTOGRAMMES SUR ROULEAUX

Réf.	Largeur (mm)	Hauteur (mm)	Quantité
Polyester laminé			
815866	100	100	250 /Rouleau

PANNEAUX BI-DIRECTIONNELS



Style drapeau



Style panoramique

Réf.	Largeur (mm)	Hauteur (mm)	Style	Quantité
Polychlorure de vinyle				
815884	151	151	Drapeau	1 /Paquet
815885	203	203	Drapeau	1 /Paquet
815886	253	253	Drapeau	1 /Paquet
815887	318	318	Drapeau	1 /Paquet
815888	151	151	Panoramique	1 /Paquet
815889	203	203	Panoramique	1 /Paquet
815890	253	253	Panoramique	1 /Paquet
815891	318	318	Panoramique	1 /Paquet

PANNEAUX PLATS AVEC TEXTE



Réf.	Largeur (mm)	Hauteur (mm)	Style	Légende	Quantité
Polyester laminé					
815895	150	50	Horizontal	Civière	1 /Paquet
815896	297	74	Horizontal	Civière	1 /Paquet
815897	297	105	Horizontal	Civière	1 /Paquet
815898	450	150	Horizontal	Civière	1 /Paquet
815899	600	200	Horizontal	Civière	1 /Paquet
815892	148	210	Vertical	Civière	1 /Paquet
815893	210	297	Vertical	Civière	1 /Paquet
815894	297	420	Vertical	Civière	1 /Paquet
Polypropylène					
815903	150	50	Horizontal	Civière	1 /Paquet
815904	297	74	Horizontal	Civière	1 /Paquet
815905	297	105	Horizontal	Civière	1 /Paquet
815906	450	150	Horizontal	Civière	1 /Paquet
815907	600	200	Horizontal	Civière	1 /Paquet
815900	148	210	Vertical	Civière	1 /Paquet
815901	210	297	Vertical	Civière	1 /Paquet
815902	297	420	Vertical	Civière	1 /Paquet
Aluminium					
815911	150	50	Horizontal	Civière	1 /Paquet
815912	297	105	Horizontal	Civière	1 /Paquet
815913	450	150	Horizontal	Civière	1 /Paquet
815908	148	210	Vertical	Civière	1 /Paquet
815909	210	297	Vertical	Civière	1 /Paquet
815910	297	420	Vertical	Civière	1 /Paquet

Produits Personnalisés

Voir page 208 pour commander vos panneaux personnalisés.



Pour toutes les propriétés des matériaux et leur application voir pages 4-5.

Conforme à la norme NF EN ISO 7010

E014 : SYSTÈME DE DÉTECTION DE LA PRÉSENCE D'UN SIÈGE ENFANT ET DE SON ORIENTATION

Les sacs gonflables (airbags) dont sont équipés les véhicules sauvent des milliers de vies chaque année. Malheureusement, ils peuvent aussi parfois causer des blessures, voire entraîner le décès des passagers – en particulier pour les enfants en bas âge.

Le système de détection a pour objectif d'améliorer la performance globale en matière de sécurité des systèmes de retenue des passagers, en réduisant en particulier le risque de déploiement du sac gonflable.



PANNEAUX PLATS

Réf.	Largeur (mm)	Hauteur (mm)	Quantité
Polyester laminé			
831182	100	100	1 /Paquet
831183	148	148	1 /Paquet
831184	200	200	1 /Paquet
Polypropylène			
831190	100	100	1 /Paquet
831191	148	148	1 /Paquet
831192	200	200	1 /Paquet
Aluminium			
831197	100	100	1 /Paquet
831198	200	200	1 /Paquet



PANNEAUX PLATS PHOTOLUMINESCENTS

Réf.	Largeur (mm)	Hauteur (mm)	Classe	Quantité
Polyester photoluminescent classe B				
834636	150	150	Classe B	1 /Paquet
Polyester photoluminescent classe C				
834639	150	150	Classe C	1 /Paquet
Polypropylène photoluminescent classe B				
834625	150	150	Classe B	1 /Paquet
Polypropylène photoluminescent classe C				
834628	150	150	Classe C	1 /Paquet
Aluminium photoluminescent classe C				
834615	150	150	Classe C	1 /Paquet

MINI-PICTOGRAMMES

Réf.	Largeur (mm)	Hauteur (mm)	Quantité
Vinyle			
831180	10	10	96 /Paquet



PICTOGRAMMES SUR ROULEAUX

Réf.	Largeur (mm)	Hauteur (mm)	Quantité
Polyester laminé			
831181	100	100	250 /Rouleau

Produits Personnalisés

Voir page 208 pour commander vos panneaux personnalisés.



Pour toutes les propriétés des matériaux et leur application voir pages 4-5.



Retrouvez en page 118 toute la signalétique Non-fumeurs, disponible dans des formats pour un usage en véhicule.



E015 : EAU POTABLE

Indiquer qu'une eau est potable ou non potable, spécialement dans un environnement public, est essentiel pour éviter tout risque sanitaire.



PANNEAUX PLATS

Réf.	Largeur (mm)	Hauteur (mm)	Quantité
Polyester laminé			
831263	100	100	1 /Paquet
831264	148	148	1 /Paquet
831265	200	200	1 /Paquet
831266	250	250	1 /Paquet
831268	315	315	1 /Paquet
831269	400	400	1 /Paquet
Polypropylène			
831271	100	100	1 /Paquet
831272	148	148	1 /Paquet
831273	200	200	1 /Paquet
831274	250	250	1 /Paquet
831276	315	315	1 /Paquet
831277	400	400	1 /Paquet
Aluminium			
831278	100	100	1 /Paquet
831279	200	200	1 /Paquet

MARQUAGE AU SOL

Réf.	Largeur (mm)	Hauteur (mm)	Quantité
Polyester laminé anti-dérapant			
831270	500	500	1 /Paquet

MINI-PICTOGRAMMES

Réf.	Largeur (mm)	Hauteur (mm)	Quantité
Vinyle			
831261	10	10	96 /Paquet



PICTOGRAMMES SUR ROULEAUX

Réf.	Largeur (mm)	Hauteur (mm)	Quantité
Polyester laminé			
831262	100	100	250 /Rouleau

PANNEAUX BI-DIRECTIONNELS



Style drapeau



Style panoramique

Réf.	Largeur (mm)	Hauteur (mm)	Style	Quantité
Polychlorure de vinyle				
831280	151	151	Drapeau	1 /Paquet
831281	203	203	Drapeau	1 /Paquet
831282	253	253	Drapeau	1 /Paquet
831283	318	318	Drapeau	1 /Paquet
831284	151	151	Panoramique	1 /Paquet
831285	203	203	Panoramique	1 /Paquet
831286	253	253	Panoramique	1 /Paquet
831287	318	318	Panoramique	1 /Paquet

Produits Personnalisés

Voir page 208 pour commander vos panneaux personnalisés.

i Pour toutes les propriétés des matériaux et leur application voir pages 4-5.



La bonne identification des tuyauteries garantit un meilleur aperçu de la structure d'un bâtiment. Les accidents, blessures et dommages peuvent être évités. Contactez votre distributeur Brady afin d'en savoir plus sur notre gamme complète de marqueurs de tuyauteries.

Conforme à la norme NF EN ISO 7010

E016 : FENÊTRE DE SECOURS AVEC ÉCHELLE DE SECOURS (GAUCHE)

Signaler une fenêtre de secours avec une échelle indique une issue rapide et sécurisée en cas d'évacuation d'urgence.

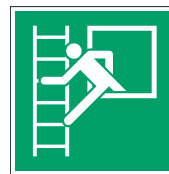

PANNEAUX PLATS

Réf.	Largeur (mm)	Hauteur (mm)	Quantité
Polyester laminé			
816026	100	100	1 /Paquet
816027	148	148	1 /Paquet
816028	200	200	1 /Paquet
816029	250	250	1 /Paquet
816031	315	315	1 /Paquet
816032	400	400	1 /Paquet
Polypropylène			
816034	100	100	1 /Paquet
816035	148	148	1 /Paquet
816036	200	200	1 /Paquet
816037	250	250	1 /Paquet
816039	315	315	1 /Paquet
816040	400	400	1 /Paquet
Aluminium			
816041	100	100	1 /Paquet
816042	200	200	1 /Paquet



Style drapeau



Style panoramique

PANNEAUX BI-DIRECTIONNELS

Réf.	Largeur (mm)	Hauteur (mm)	Style	Quantité
Polychlorure de vinyle				
816043	151	151	Drapeau	1 /Paquet
816044	203	203	Drapeau	1 /Paquet
816045	253	253	Drapeau	1 /Paquet
816046	318	318	Drapeau	1 /Paquet
816047	151	151	Panoramique	1 /Paquet
816048	203	203	Panoramique	1 /Paquet
816049	253	253	Panoramique	1 /Paquet
816050	318	318	Panoramique	1 /Paquet

MARQUAGE AU SOL

Réf.	Largeur (mm)	Hauteur (mm)	Quantité
Polyester laminé anti-dérapant			
816033	500	500	1 /Paquet

MINI-PICTOGRAMMES

Réf.	Largeur (mm)	Hauteur (mm)	Quantité
Vinyle			
816024	10	10	96 /Paquet



PANNEAUX PLATS PHOTOLUMINESCENTS

Réf.	Largeur (mm)	Hauteur (mm)	Classe	Quantité
Polyester photoluminescent classe C				
834647	150	150	Classe C	1 /Paquet
834648	200	200	Classe C	1 /Paquet
Aluminium photoluminescent classe C				
834644	150	150	Classe C	1 /Paquet
834645	200	200	Classe C	1 /Paquet



PICTOGRAMMES SUR ROULEAUX

Réf.	Largeur (mm)	Hauteur (mm)	Quantité
Polyester laminé			
816025	100	100	250 /Rouleau

Produits Personnalisés

Voir page 208 pour commander vos panneaux personnalisés.



Pour toutes les propriétés des matériaux et leur application voir pages 4-5.

PANNEAUX PLATS AVEC TEXTE



Légende



Légende

Réf.	Largeur (mm)	Hauteur (mm)	Style	Légende	Quantité
Polyester laminé					
816054	150	50	Horizontal	Fenêtre de secours avec échelle de secours	1 /Paquet
816055	297	74	Horizontal	Fenêtre de secours avec échelle de secours	1 /Paquet
816056	297	105	Horizontal	Fenêtre de secours avec échelle de secours	1 /Paquet
816057	450	150	Horizontal	Fenêtre de secours avec échelle de secours	1 /Paquet
816058	600	200	Horizontal	Fenêtre de secours avec échelle de secours	1 /Paquet
816051	148	210	Vertical	Fenêtre de secours avec échelle de secours	1 /Paquet
816052	210	297	Vertical	Fenêtre de secours avec échelle de secours	1 /Paquet
816053	297	420	Vertical	Fenêtre de secours avec échelle de secours	1 /Paquet
Polypropylène					
816062	150	50	Horizontal	Fenêtre de secours avec échelle de secours	1 /Paquet
816063	297	74	Horizontal	Fenêtre de secours avec échelle de secours	1 /Paquet
816064	297	105	Horizontal	Fenêtre de secours avec échelle de secours	1 /Paquet
816065	450	150	Horizontal	Fenêtre de secours avec échelle de secours	1 /Paquet
816066	600	200	Horizontal	Fenêtre de secours avec échelle de secours	1 /Paquet
816059	148	210	Vertical	Fenêtre de secours avec échelle de secours	1 /Paquet
816060	210	297	Vertical	Fenêtre de secours avec échelle de secours	1 /Paquet
816061	297	420	Vertical	Fenêtre de secours avec échelle de secours	1 /Paquet
Aluminium					
816070	150	50	Horizontal	Fenêtre de secours avec échelle de secours	1 /Paquet
816071	297	105	Horizontal	Fenêtre de secours avec échelle de secours	1 /Paquet
816072	450	150	Horizontal	Fenêtre de secours avec échelle de secours	1 /Paquet
816067	148	210	Vertical	Fenêtre de secours avec échelle de secours	1 /Paquet
816068	210	297	Vertical	Fenêtre de secours avec échelle de secours	1 /Paquet
816069	297	420	Vertical	Fenêtre de secours avec échelle de secours	1 /Paquet

E016B : FENÊTRE DE SECOURS AVEC ÉCHELLE DE SECOURS (DROITE)

Signaler une fenêtre de secours avec une échelle indique une issue rapide et sécurisée en cas d'évacuation d'urgence.



PANNEAUX PLATS PHOTOLUMINESCENTS

Réf.	Largeur (mm)	Hauteur (mm)	Classe	Quantité
Polyester photoluminescent classe C				
836582	150	150	Classe C	1 /Paquet
836583	200	200	Classe C	1 /Paquet
Aluminium photoluminescent classe C				
836580	150	150	Classe C	1 /Paquet
836581	200	200	Classe C	1 /Paquet

E016C : FENÊTRE DE SECOURS



PANNEAUX PLATS PHOTOLUMINESCENTS

Réf.	Largeur (mm)	Hauteur (mm)	Classe	Quantité
Polyester photoluminescent classe C				
836586	150	150	Classe C	1 /Paquet
836587	200	200	Classe C	1 /Paquet
Aluminium photoluminescent classe C				
836584	150	150	Classe C	1 /Paquet
836585	200	200	Classe C	1 /Paquet

Conforme à la norme NF EN ISO 7010



E017 : FENÊTRE DE SECOURS

Une fenêtre de secours est signalée par ce panneau côté intérieur pour les évacués. Les pompiers ont également connaissance de ces fenêtres pour se tenir prêt à évacuer les personnes s'y présentant.



PANNEAUX PLATS

Réf.	Largeur (mm)	Hauteur (mm)	Quantité
Polyester laminé			
816185	100	100	1 /Paquet
816186	148	148	1 /Paquet
816187	200	200	1 /Paquet
816188	250	250	1 /Paquet
816190	315	315	1 /Paquet
816191	400	400	1 /Paquet
Polypropylène			
816193	100	100	1 /Paquet
816194	148	148	1 /Paquet
816195	200	200	1 /Paquet
816196	250	250	1 /Paquet
816198	315	315	1 /Paquet
816199	400	400	1 /Paquet
Aluminium			
816200	100	100	1 /Paquet
816201	200	200	1 /Paquet

MARQUAGE AU SOL

Réf.	Largeur (mm)	Hauteur (mm)	Quantité
Polyester laminé anti-dérapant			
816192	500	500	1 /Paquet

MINI-PICTOGRAMMES

Réf.	Largeur (mm)	Hauteur (mm)	Quantité
Vinyle			
816183	10	10	96 /Paquet



PANNEAUX PLATS PHOTOLUMINESCENTS

Réf.	Largeur (mm)	Hauteur (mm)	Classe	Quantité
Polyester photoluminescent classe C				
834651	150	150	Classe C	1 /Paquet
834652	200	200	Classe C	1 /Paquet
Aluminium photoluminescent classe C				
834649	150	150	Classe C	1 /Paquet
834650	200	200	Classe C	1 /Paquet



PICTOGRAMMES SUR ROULEAUX

Réf.	Largeur (mm)	Hauteur (mm)	Quantité
Polyester laminé			
816184	100	100	250 /Rouleau



Style drapeau



Style panoramique



Légende

PANNEAUX BI-DIRECTIONNELS

Réf.	Largeur (mm)	Hauteur (mm)	Style	Quantité
Polychlorure de vinyle				
816202	151	151	Drapeau	1 /Paquet
816203	203	203	Drapeau	1 /Paquet
816204	253	253	Drapeau	1 /Paquet
816205	318	318	Drapeau	1 /Paquet
816206	151	151	Panoramique	1 /Paquet
816207	203	203	Panoramique	1 /Paquet
816208	253	253	Panoramique	1 /Paquet
816209	318	318	Panoramique	1 /Paquet



Légende

PANNEAUX PLATS AVEC TEXTE

Réf.	Largeur (mm)	Hauteur (mm)	Style	Légende	Quantité
Polyester laminé					
816213	150	50	Horizontal	Fenêtre de secours	1 /Paquet
816214	297	74	Horizontal	Fenêtre de secours	1 /Paquet
816215	297	105	Horizontal	Fenêtre de secours	1 /Paquet
816216	450	150	Horizontal	Fenêtre de secours	1 /Paquet
816217	600	200	Horizontal	Fenêtre de secours	1 /Paquet
816210	148	210	Vertical	Fenêtre de secours	1 /Paquet
816211	210	297	Vertical	Fenêtre de secours	1 /Paquet
816212	297	420	Vertical	Fenêtre de secours	1 /Paquet
Polypropylène					
816221	150	50	Horizontal	Fenêtre de secours	1 /Paquet
816222	297	74	Horizontal	Fenêtre de secours	1 /Paquet
816223	297	105	Horizontal	Fenêtre de secours	1 /Paquet
816224	450	150	Horizontal	Fenêtre de secours	1 /Paquet
816225	600	200	Horizontal	Fenêtre de secours	1 /Paquet
816218	148	210	Vertical	Fenêtre de secours	1 /Paquet
816219	210	297	Vertical	Fenêtre de secours	1 /Paquet
816220	297	420	Vertical	Fenêtre de secours	1 /Paquet
Aluminium					
816229	150	50	Horizontal	Fenêtre de secours	1 /Paquet
816230	297	105	Horizontal	Fenêtre de secours	1 /Paquet
816231	450	150	Horizontal	Fenêtre de secours	1 /Paquet
816226	148	210	Vertical	Fenêtre de secours	1 /Paquet
816227	210	297	Vertical	Fenêtre de secours	1 /Paquet
816228	297	420	Vertical	Fenêtre de secours	1 /Paquet

Conforme à la norme NF EN ISO 7010

E018 : TOURNER EN SENS INVERSE DES AIGUILLES D'UNE MONTRE POUR OUVRIR

En cas d'évacuation, la panique peut vite prendre le dessus. Il est donc essentiel d'apporter toute indication pouvant faciliter l'évacuation, telle qu'en indiquant le sens d'ouverture d'une poignée. Pour cette raison, le symbole existe avec ouverture dans le sens des aiguilles d'une montre (E019) ou dans le sens inverse (E018).



PANNEAUX PLATS

Réf.	Largeur (mm)	Hauteur (mm)	Quantité
Polyester laminé			
816344	100	100	1 /Paquet
816345	148	148	1 /Paquet
816346	200	200	1 /Paquet
816347	250	250	1 /Paquet
816349	315	315	1 /Paquet
816350	400	400	1 /Paquet
Polypropylène			
816352	100	100	1 /Paquet
816353	148	148	1 /Paquet
816354	200	200	1 /Paquet
816355	250	250	1 /Paquet
816357	315	315	1 /Paquet
816358	400	400	1 /Paquet
Aluminium			
816359	100	100	1 /Paquet
816360	200	200	1 /Paquet

MINI-PICTOGRAMMES

Réf.	Largeur (mm)	Hauteur (mm)	Quantité
Vinyle			
816342	10	10	96 /Paquet



PANNEAUX PLATS PHOTOLUMINESCENTS

Réf.	Largeur (mm)	Hauteur (mm)	Classe	Quantité
Polyester photoluminescent classe C				
834664	150	150	Classe C	1 /Paquet
834665	200	200	Classe C	1 /Paquet
Aluminium photoluminescent classe C				
834661	150	150	Classe C	1 /Paquet
834662	200	200	Classe C	1 /Paquet



PICTOGRAMMES SUR ROULEAUX

Réf.	Largeur (mm)	Hauteur (mm)	Quantité
Polyester laminé			
816343	100	100	250 /Rouleau

PANNEAUX PLATS AVEC TEXTE



Réf.	Largeur (mm)	Hauteur (mm)	Style	Légende	Quantité
Polyester laminé					
816372	150	50	Horizontal	Tourner en sens inverse des aiguilles d'une montre pour ouvrir	1 /Paquet
816373	297	74	Horizontal	Tourner en sens inverse des aiguilles d'une montre pour ouvrir	1 /Paquet
816374	297	105	Horizontal	Tourner en sens inverse des aiguilles d'une montre pour ouvrir	1 /Paquet
816375	450	150	Horizontal	Tourner en sens inverse des aiguilles d'une montre pour ouvrir	1 /Paquet
816376	600	200	Horizontal	Tourner en sens inverse des aiguilles d'une montre pour ouvrir	1 /Paquet
816369	148	210	Vertical	Tourner en sens inverse des aiguilles d'une montre pour ouvrir	1 /Paquet
816370	210	297	Vertical	Tourner en sens inverse des aiguilles d'une montre pour ouvrir	1 /Paquet
816371	297	420	Vertical	Tourner en sens inverse des aiguilles d'une montre pour ouvrir	1 /Paquet
Polypropylène					
816380	150	50	Horizontal	Tourner en sens inverse des aiguilles d'une montre pour ouvrir	1 /Paquet
816381	297	74	Horizontal	Tourner en sens inverse des aiguilles d'une montre pour ouvrir	1 /Paquet
816382	297	105	Horizontal	Tourner en sens inverse des aiguilles d'une montre pour ouvrir	1 /Paquet
816383	450	150	Horizontal	Tourner en sens inverse des aiguilles d'une montre pour ouvrir	1 /Paquet
816384	600	200	Horizontal	Tourner en sens inverse des aiguilles d'une montre pour ouvrir	1 /Paquet
816377	148	210	Vertical	Tourner en sens inverse des aiguilles d'une montre pour ouvrir	1 /Paquet
816378	210	297	Vertical	Tourner en sens inverse des aiguilles d'une montre pour ouvrir	1 /Paquet
816379	297	420	Vertical	Tourner en sens inverse des aiguilles d'une montre pour ouvrir	1 /Paquet
Aluminium					
816388	150	50	Horizontal	Tourner en sens inverse des aiguilles d'une montre pour ouvrir	1 /Paquet
816389	297	105	Horizontal	Tourner en sens inverse des aiguilles d'une montre pour ouvrir	1 /Paquet
816390	450	150	Horizontal	Tourner en sens inverse des aiguilles d'une montre pour ouvrir	1 /Paquet
816385	148	210	Vertical	Tourner en sens inverse des aiguilles d'une montre pour ouvrir	1 /Paquet
816386	210	297	Vertical	Tourner en sens inverse des aiguilles d'une montre pour ouvrir	1 /Paquet
816387	297	420	Vertical	Tourner en sens inverse des aiguilles d'une montre pour ouvrir	1 /Paquet

Produits Personnalisés

Voir page 208 pour commander vos panneaux personnalisés.



Pour toutes les propriétés des matériaux et leur application voir pages 4-5.



E019 : TOURNER DANS LE SENS DES AIGUILLES D'UNE MONTRE POUR OUVRIR

En cas d'évacuation, la panique peut vite prendre le dessus. Il est donc essentiel d'apporter toute indication pouvant faciliter l'évacuation, telle qu'en indiquent le sens d'ouverture d'une poignée. Pour cette raison, le symbole existe avec ouverture dans le sens des aiguilles d'une montre (E019) ou dans le sens inverse (E018).



PANNEAUX PLATS

Réf.	Largeur (mm)	Hauteur (mm)	Quantité
Polyester laminé			
816503	100	100	1 /Paquet
816504	148	148	1 /Paquet
816505	200	200	1 /Paquet
816506	250	250	1 /Paquet
816508	315	315	1 /Paquet
816509	400	400	1 /Paquet
Polypropylène			
816511	100	100	1 /Paquet
816512	148	148	1 /Paquet
816513	200	200	1 /Paquet
816514	250	250	1 /Paquet
816516	315	315	1 /Paquet
816517	400	400	1 /Paquet
Aluminium			
816518	100	100	1 /Paquet
816519	200	200	1 /Paquet

MINI-PICTOGRAMMES

Réf.	Largeur (mm)	Hauteur (mm)	Quantité
Vinyle			
816501	10	10	96 /Paquet



PANNEAUX PLATS PHOTOLUMINESCENTS

Réf.	Largeur (mm)	Hauteur (mm)	Classe	Quantité
Polyester photoluminescent classe C				
834676	150	150	Classe C	1 /Paquet
834677	200	200	Classe C	1 /Paquet
Aluminium photoluminescent classe C				
834672	150	150	Classe C	1 /Paquet
834675	200	200	Classe C	1 /Paquet



PICTOGRAMMES SUR ROULEAUX

Réf.	Largeur (mm)	Hauteur (mm)	Quantité
Polyester laminé			
816502	100	100	250 /Rouleau

PANNEAUX PLATS AVEC TEXTE



Réf.	Largeur (mm)	Hauteur (mm)	Style	Légende	Quantité
Polyester laminé					
816531	150	50	Horizontal	Tourner dans le sens des aiguilles d'une montre pour ouvrir	1 /Paquet
816532	297	74	Horizontal	Tourner dans le sens des aiguilles d'une montre pour ouvrir	1 /Paquet
816533	297	105	Horizontal	Tourner dans le sens des aiguilles d'une montre pour ouvrir	1 /Paquet
816534	450	150	Horizontal	Tourner dans le sens des aiguilles d'une montre pour ouvrir	1 /Paquet
816535	600	200	Horizontal	Tourner dans le sens des aiguilles d'une montre pour ouvrir	1 /Paquet
816528	148	210	Vertical	Tourner dans le sens des aiguilles d'une montre pour ouvrir	1 /Paquet
816529	210	297	Vertical	Tourner dans le sens des aiguilles d'une montre pour ouvrir	1 /Paquet
816530	297	420	Vertical	Tourner dans le sens des aiguilles d'une montre pour ouvrir	1 /Paquet
Polypropylène					
816539	150	50	Horizontal	Tourner dans le sens des aiguilles d'une montre pour ouvrir	1 /Paquet
816540	297	74	Horizontal	Tourner dans le sens des aiguilles d'une montre pour ouvrir	1 /Paquet
816541	297	105	Horizontal	Tourner dans le sens des aiguilles d'une montre pour ouvrir	1 /Paquet
816542	450	150	Horizontal	Tourner dans le sens des aiguilles d'une montre pour ouvrir	1 /Paquet
816543	600	200	Horizontal	Tourner dans le sens des aiguilles d'une montre pour ouvrir	1 /Paquet
816536	148	210	Vertical	Tourner dans le sens des aiguilles d'une montre pour ouvrir	1 /Paquet
816537	210	297	Vertical	Tourner dans le sens des aiguilles d'une montre pour ouvrir	1 /Paquet
816538	297	420	Vertical	Tourner dans le sens des aiguilles d'une montre pour ouvrir	1 /Paquet
Aluminium					
816547	150	50	Horizontal	Tourner dans le sens des aiguilles d'une montre pour ouvrir	1 /Paquet
816548	297	105	Horizontal	Tourner dans le sens des aiguilles d'une montre pour ouvrir	1 /Paquet
816549	450	150	Horizontal	Tourner dans le sens des aiguilles d'une montre pour ouvrir	1 /Paquet
816544	148	210	Vertical	Tourner dans le sens des aiguilles d'une montre pour ouvrir	1 /Paquet
816545	210	297	Vertical	Tourner dans le sens des aiguilles d'une montre pour ouvrir	1 /Paquet
816546	297	420	Vertical	Tourner dans le sens des aiguilles d'une montre pour ouvrir	1 /Paquet

Produits Personnalisés

Voir page 208 pour commander vos panneaux personnalisés.



Pour toutes les propriétés des matériaux et leur application voir pages 4-5.

Conforme à la norme NF EN ISO 7010

E020 : BOUTON D'ARRÊT D'URGENCE

Comme son nom l'indique, le bouton d'arrêt d'urgence doit pouvoir être utilisé très rapidement, il doit donc être clairement signalé.



PANNEAUX PLATS

Réf.	Largeur (mm)	Hauteur (mm)	Quantité
Polyester laminé			
831290	100	100	1 /Paquet
831291	148	148	1 /Paquet
831292	200	200	1 /Paquet
831293	250	250	1 /Paquet
831295	315	315	1 /Paquet
831296	400	400	1 /Paquet
Polypropylène			
831298	100	100	1 /Paquet
831299	148	148	1 /Paquet
831300	200	200	1 /Paquet
831301	250	250	1 /Paquet
831303	315	315	1 /Paquet
831304	400	400	1 /Paquet
Aluminium			
831305	100	100	1 /Paquet
831306	200	200	1 /Paquet



Style drapeau



Style panoramique

PANNEAUX BI-DIRECTIONNELS

Réf.	Largeur (mm)	Hauteur (mm)	Style	Quantité
Polychlorure de vinyle				
831307	151	151	Drapeau	1 /Paquet
831308	203	203	Drapeau	1 /Paquet
831309	253	253	Drapeau	1 /Paquet
831310	318	318	Drapeau	1 /Paquet
831311	151	151	Panoramique	1 /Paquet
831312	203	203	Panoramique	1 /Paquet
831313	253	253	Panoramique	1 /Paquet
831314	318	318	Panoramique	1 /Paquet



PANNEAUX PLATS PHOTOLUMINESCENTS

Réf.	Largeur (mm)	Hauteur (mm)	Classe	Quantité
Polyester photoluminescent classe C				
134672	150	150	Classe C	1 /Paquet
Aluminium photoluminescent classe C				
134671	200	200	Classe C	1 /Paquet



PICTOGRAMMES SUR ROULEAUX

Réf.	Largeur (mm)	Hauteur (mm)	Quantité
Polyester laminé			
831289	100	100	250 /Rouleau

MARQUAGE AU SOL

Réf.	Largeur (mm)	Hauteur (mm)	Quantité
Polyester laminé anti-dérapant			
831297	500	500	1 /Paquet

MINI-PICTOGRAMMES

Réf.	Largeur (mm)	Hauteur (mm)	Quantité
Vinyle			
831288	10	10	96 /Paquet

Conforme à la norme NF EN ISO 7010

E021 : ABRI DE PROTECTION

Les abris doivent être clairement identifiés de façon à ce qu'ils soient faciles à trouver en cas d'urgence.



PANNEAUX PLATS

Réf.	Largeur (mm)	Hauteur (mm)	Quantité
Polyester laminé			
197824	100	100	1 /Paquet
197827	100	100	1 /Paquet
197825	148	148	1 /Paquet
197826	200	200	1 /Paquet
Polypropylène			
197828	148	148	1 /Paquet
197829	200	200	1 /Paquet
Aluminium			
197830	100	100	1 /Paquet
197831	150	150	1 /Paquet
197832	200	200	1 /Paquet



PANNEAUX PLATS PHOTOLUMINESCENTS

Réf.	Largeur (mm)	Hauteur (mm)	Classe	Quantité
Polyester photoluminescent classe B				
197833	100	100	Classe B	1 /Paquet
197834	150	150	Classe B	1 /Paquet
197835	200	200	Classe B	1 /Paquet
Polyester photoluminescent classe C				
197836	100	100	Classe C	1 /Paquet
197837	150	150	Classe C	1 /Paquet
197838	200	200	Classe C	1 /Paquet
Polypropylène photoluminescent classe B				
197839	100	100	Classe B	1 /Paquet
197840	150	150	Classe B	1 /Paquet
197841	200	200	Classe B	1 /Paquet
Polypropylène photoluminescent classe C				
197842	100	100	Classe C	1 /Paquet
197843	150	150	Classe C	1 /Paquet
197844	200	200	Classe C	1 /Paquet
Aluminium photoluminescent classe C				
197845	100	100	Classe C	1 /Paquet
197846	150	150	Classe C	1 /Paquet
197847	200	200	Classe C	1 /Paquet

Produits Personnalisés

Voir page 208 pour commander vos panneaux personnalisés.

i Pour toutes les propriétés des matériaux et leur application voir pages 4-5.



E022 : PORTE QUI S'OUVRE EN POUSSANT SUR SON CÔTÉ GAUCHE

En cas d'évacuation d'urgence, chaque seconde et chaque mouvement peuvent faire la différence. Connaître le côté de la porte à pousser pour ouvrir peut alors sauver des vies et éviter un stress supplémentaire. Ce symbole existe dans une version 'côté gauche' (E022) et 'côté droit' (E023). Il existe aussi pour tirer la porte côté gauche (E057) ou côté droit (E058).



PANNEAUX PLATS

Réf.	Largeur (mm)	Hauteur (mm)	Quantité
Polyester laminé			
831209	100	100	1 /Paquet
831210	148	148	1 /Paquet
831211	200	200	1 /Paquet
831212	250	250	1 /Paquet
831214	315	315	1 /Paquet
831215	400	400	1 /Paquet
Polypropylène			
831217	100	100	1 /Paquet
831218	148	148	1 /Paquet
831219	200	200	1 /Paquet
831220	250	250	1 /Paquet
831222	315	315	1 /Paquet
831223	400	400	1 /Paquet
Aluminium			
831224	100	100	1 /Paquet
831225	200	200	1 /Paquet

MARQUAGE AU SOL

Réf.	Largeur (mm)	Hauteur (mm)	Quantité
Polyester laminé anti-dérapant			
831216	500	500	1 /Paquet



PANNEAUX PLATS PHOTOLUMINESCENTS

Réf.	Largeur (mm)	Hauteur (mm)	Classe	Quantité
Polyester photoluminescent classe B				
834689	150	150	Classe B	1 /Paquet
834690	200	200	Classe B	1 /Paquet
Polyester photoluminescent classe C				
834692	150	150	Classe C	1 /Paquet
834693	200	200	Classe C	1 /Paquet
Polypropylène photoluminescent classe B				
834682	150	150	Classe B	1 /Paquet
834683	200	200	Classe B	1 /Paquet
Polypropylène photoluminescent classe C				
834687	150	150	Classe C	1 /Paquet
834688	200	200	Classe C	1 /Paquet
Aluminium photoluminescent classe C				
834680	150	150	Classe C	1 /Paquet
834681	200	200	Classe C	1 /Paquet



PICTOGRAMMES SUR ROULEAUX

Réf.	Largeur (mm)	Hauteur (mm)	Quantité
Polyester laminé			
831208	100	100	250 /Rouleau

MINI-PICTOGRAMMES

Réf.	Largeur (mm)	Hauteur (mm)	Quantité
Vinyle			
831207	10	10	96 /Paquet



E023 : PORTE QUI S'OUVRE EN POUSSANT SUR SON CÔTÉ DROIT

En cas d'évacuation d'urgence, chaque seconde et chaque mouvement peuvent faire la différence. Connaître le côté de la porte à pousser pour ouvrir peut alors sauver des vies et éviter un stress supplémentaire. Ce symbole existe dans une version 'côté gauche' (E022) et 'côté droit' (E023). Il existe aussi pour tirer la porte côté gauche (E057) ou côté droit (E058).



PANNEAUX PLATS

Réf.	Largeur (mm)	Hauteur (mm)	Quantité
Polyester laminé			
831236	100	100	1 /Paquet
831237	148	148	1 /Paquet
831238	200	200	1 /Paquet
831239	250	250	1 /Paquet
831241	315	315	1 /Paquet
831242	400	400	1 /Paquet
Polypropylène			
831244	100	100	1 /Paquet
831245	148	148	1 /Paquet
831246	200	200	1 /Paquet
831247	250	250	1 /Paquet
831249	315	315	1 /Paquet
831250	400	400	1 /Paquet
Aluminium			
831251	100	100	1 /Paquet
831252	200	200	1 /Paquet

MARQUAGE AU SOL

Réf.	Largeur (mm)	Hauteur (mm)	Quantité
Polyester laminé anti-dérapant			
831243	500	500	1 /Paquet

MINI-PICTOGRAMMES

Réf.	Largeur (mm)	Hauteur (mm)	Quantité
Vinyle			
831234	10	10	96 /Paquet



PICTOGRAMMES SUR ROULEAUX

Réf.	Largeur (mm)	Hauteur (mm)	Quantité
Polyester laminé			
831235	100	100	250 /Rouleau



PANNEAUX PLATS PHOTOLUMINESCENTS

Réf.	Largeur (mm)	Hauteur (mm)	Classe	Quantité
Polyester photoluminescent classe B				
834702	150	150	Classe B	1 /Paquet
834703	200	200	Classe B	1 /Paquet
Polyester photoluminescent classe C				
834704	150	150	Classe C	1 /Paquet
834705	200	200	Classe C	1 /Paquet
Polypropylène photoluminescent classe B				
834696	150	150	Classe B	1 /Paquet
834697	200	200	Classe B	1 /Paquet
Polypropylène photoluminescent classe C				
834698	150	150	Classe C	1 /Paquet
834701	200	200	Classe C	1 /Paquet
Aluminium photoluminescent classe C				
834694	150	150	Classe C	1 /Paquet
834695	200	200	Classe C	1 /Paquet

Conforme à la norme NF EN ISO 7010

E024 : ABRI TEMPORAIRE EN CAS D'ÉVACUATION

En cas d'évacuation, les personnes à mobilité réduite sont invitées à se rendre dans un abri temporaire déterminé au préalable, signalé par ce symbole. Elles pourront ainsi être assistées par des personnes désignées.



PANNEAUX PLATS PHOTOLUMINESCENTS

Réf.	Largeur (mm)	Hauteur (mm)	Classe	Quantité
Polyester photoluminescent classe B				
134834	100	100	Classe B	1 /Paquet
134835	150	150	Classe B	1 /Paquet
134836	200	200	Classe B	1 /Paquet
Polyester photoluminescent classe C				
134843	100	100	Classe C	1 /Paquet
134844	150	150	Classe C	1 /Paquet
134845	200	200	Classe C	1 /Paquet
Polypropylène photoluminescent classe B				
134828	100	100	Classe B	1 /Paquet
134829	150	150	Classe B	1 /Paquet
134830	200	200	Classe B	1 /Paquet
Polypropylène photoluminescent classe C				
134837	100	100	Classe C	1 /Paquet
134838	150	150	Classe C	1 /Paquet
134839	200	200	Classe C	1 /Paquet
Aluminium photoluminescent classe C				
134840	100	100	Classe C	1 /Paquet
134841	150	150	Classe C	1 /Paquet
134842	200	200	Classe C	1 /Paquet



PANNEAUX PLATS

Réf.	Largeur (mm)	Hauteur (mm)	Quantité
Polyester lamine			
134825	100	100	1 /Paquet
134826	148	148	1 /Paquet
134827	200	200	1 /Paquet
Polypropylène			
134819	100	100	1 /Paquet
134820	148	148	1 /Paquet
134821	200	200	1 /Paquet
Aluminium			
134822	100	100	1 /Paquet
134823	150	150	1 /Paquet
134824	200	200	1 /Paquet

Conforme à la norme NF EN ISO 7010

E025 : MARTEAU DE SECOURS

Indique clairement l'emplacement d'un marteau de secours.



PANNEAUX PLATS

Réf.	Largeur (mm)	Hauteur (mm)	Quantité
Polyester lamine			
197229	100	100	1 /Paquet
197230	148	148	1 /Paquet
197231	200	200	1 /Paquet
197232	250	250	1 /Paquet
197233	315	315	1 /Paquet
197234	400	400	1 /Paquet
Polypropylène			
197235	148	148	1 /Paquet
197236	200	200	1 /Paquet
197237	250	250	1 /Paquet
197238	315	315	1 /Paquet
197239	400	400	1 /Paquet
Aluminium			
197240	100	100	1 /Paquet
197241	200	200	1 /Paquet

MARQUAGE AU SOL

Réf.	Largeur (mm)	Hauteur (mm)	Quantité
Polyester lamine anti-dérapant			
197278	500	500	1 /Paquet



MINI-PICTOGRAMMES

Réf.	Largeur (mm)	Hauteur (mm)	Quantité
Polyester lamine			
197276	18	18	40 /Paquet
Vinyle			
197275	10	10	96 /Paquet



PANNEAUX PLATS PHOTOLUMINESCENTS

Réf.	Largeur (mm)	Hauteur (mm)	Classe	Quantité
Polyester photoluminescent classe B				
197264	150	150	Classe B	1 /Paquet
197265	200	200	Classe B	1 /Paquet
Polyester photoluminescent classe C				
197266	150	150	Classe C	1 /Paquet
197267	200	200	Classe C	1 /Paquet
Polypropylène photoluminescent classe B				
197268	150	150	Classe B	1 /Paquet
197269	200	200	Classe B	1 /Paquet
197270	300	300	Classe B	1 /Paquet
Polypropylène photoluminescent classe C				
197271	150	150	Classe C	1 /Paquet
197272	200	200	Classe C	1 /Paquet
Aluminium photoluminescent classe C				
197273	150	150	Classe C	1 /Paquet
197274	200	200	Classe C	1 /Paquet



PANNEAUX PLATS AVEC TEXTE

Réf.	Largeur (mm)	Hauteur (mm)	Style	Légende	Quantité
Polyester lamine					
197279	150	50	Horizontal	Marteau brise-vitre	1 /Paquet
197280	297	74	Horizontal	Marteau brise-vitre	1 /Paquet
197281	297	105	Horizontal	Marteau brise-vitre	1 /Paquet
197282	450	150	Horizontal	Marteau brise-vitre	1 /Paquet
197283	600	200	Horizontal	Marteau brise-vitre	1 /Paquet
197284	148	210	Vertical	Marteau brise-vitre	1 /Paquet
197285	210	297	Vertical	Marteau brise-vitre	1 /Paquet
197286	297	420	Vertical	Marteau brise-vitre	1 /Paquet
Polypropylène					
197287	150	50	Horizontal	Marteau brise-vitre	1 /Paquet
197288	297	74	Horizontal	Marteau brise-vitre	1 /Paquet
197289	297	105	Horizontal	Marteau brise-vitre	1 /Paquet
197290	450	150	Horizontal	Marteau brise-vitre	1 /Paquet
197291	600	200	Horizontal	Marteau brise-vitre	1 /Paquet
197292	148	210	Vertical	Marteau brise-vitre	1 /Paquet
197293	210	297	Vertical	Marteau brise-vitre	1 /Paquet
197294	297	420	Vertical	Marteau brise-vitre	1 /Paquet
Aluminium					
197295	150	50	Horizontal	Marteau brise-vitre	1 /Paquet
197296	297	105	Horizontal	Marteau brise-vitre	1 /Paquet
197297	450	150	Horizontal	Marteau brise-vitre	1 /Paquet
197298	600	200	Horizontal	Marteau brise-vitre	1 /Paquet
197299	148	210	Vertical	Marteau brise-vitre	1 /Paquet
197300	210	297	Vertical	Marteau brise-vitre	1 /Paquet
197301	297	420	Vertical	Marteau brise-vitre	1 /Paquet

PICTOGRAMMES SUR ROULEAUX

Réf.	Largeur (mm)	Hauteur (mm)	Quantité
Polyester lamine			
197277	100	100	250 /Paquet



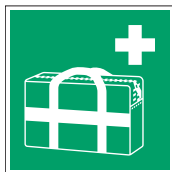

E027 : SAC MÉDICAL D'URGENCE

Le sac médical d'urgence permet de rapidement trouver le matériel nécessaire à une intervention d'urgence, avec ou sans la présence des premiers secours.



PANNEAUX PLATS

Réf.	Largeur (mm)	Hauteur (mm)	Quantité
Polyester laminé			
134852	100	100	1 /Paquet
134853	148	148	1 /Paquet
134854	200	200	1 /Paquet
Polypropylène			
134846	100	100	1 /Paquet
134847	148	148	1 /Paquet
134848	200	200	1 /Paquet
Aluminium			
134849	100	100	1 /Paquet
134850	150	150	1 /Paquet
134851	200	200	1 /Paquet



PANNEAUX PLATS PHOTOLUMINESCENTS

Réf.	Largeur (mm)	Hauteur (mm)	Classe	Quantité
Polyester photoluminescent classe B				
134861	100	100	Classe B	1 /Paquet
134862	150	150	Classe B	1 /Paquet
134863	200	200	Classe B	1 /Paquet
Polyester photoluminescent classe C				
134870	100	100	Classe C	1 /Paquet
134871	150	150	Classe C	1 /Paquet
134872	200	200	Classe C	1 /Paquet
Polypropylène photoluminescent classe B				
134855	100	100	Classe B	1 /Paquet
134856	150	150	Classe B	1 /Paquet
134857	200	200	Classe B	1 /Paquet
Polypropylène photoluminescent classe C				
134864	100	100	Classe C	1 /Paquet
134865	150	150	Classe C	1 /Paquet
134866	200	200	Classe C	1 /Paquet
Aluminium photoluminescent classe C				
134867	100	100	Classe C	1 /Paquet
134868	150	150	Classe C	1 /Paquet
134869	200	200	Classe C	1 /Paquet



E028 : KIT D'OXYGÈNE MÉDICAL

Assure qu'un kit d'oxygène médical soit facile à trouver en cas d'urgence en marquant clairement son emplacement.



PANNEAUX PLATS

Réf.	Largeur (mm)	Hauteur (mm)	Quantité
Polyester laminé			
134879	100	100	1 /Paquet
134880	148	148	1 /Paquet
134881	200	200	1 /Paquet
Polypropylène			
134873	100	100	1 /Paquet
134874	148	148	1 /Paquet
134875	200	200	1 /Paquet
Aluminium			
134876	100	100	1 /Paquet
134877	150	150	1 /Paquet
134878	200	200	1 /Paquet



PANNEAUX PLATS PHOTOLUMINESCENTS

Réf.	Largeur (mm)	Hauteur (mm)	Classe	Quantité
Polyester photoluminescent classe B				
134888	100	100	Classe B	1 /Paquet
134889	150	150	Classe B	1 /Paquet
134890	200	200	Classe B	1 /Paquet
Polyester photoluminescent classe C				
134897	100	100	Classe C	1 /Paquet
134898	150	150	Classe C	1 /Paquet
134899	200	200	Classe C	1 /Paquet
Polypropylène photoluminescent classe B				
134882	100	100	Classe B	1 /Paquet
134883	150	150	Classe B	1 /Paquet
134884	200	200	Classe B	1 /Paquet
Polypropylène photoluminescent classe C				
134891	100	100	Classe C	1 /Paquet
134892	150	150	Classe C	1 /Paquet
134893	200	200	Classe C	1 /Paquet
Aluminium photoluminescent classe C				
134894	100	100	Classe C	1 /Paquet
134895	150	150	Classe C	1 /Paquet
134896	200	200	Classe C	1 /Paquet

Produits Personnalisés

Voir page 208 pour commander vos panneaux personnalisés.



Pour toutes les propriétés des matériaux et leur application voir pages 4-5.

Conforme à la norme NF EN ISO 7010

E029 : APPAREIL RESPIRATOIRE POUR L'ÉVACUATION D'URGENCE



PANNEAUX PLATS

Réf.	Largeur (mm)	Hauteur (mm)	Quantité
Polyester laminé			
134906	100	100	1 /Paquet
134907	148	148	1 /Paquet
134908	200	200	1 /Paquet
Polypropylène			
134900	100	100	1 /Paquet
134901	148	148	1 /Paquet
134902	200	200	1 /Paquet
Aluminium			
134903	100	100	1 /Paquet
134904	150	150	1 /Paquet
134905	200	200	1 /Paquet



PANNEAUX PLATS PHOTOLUMINESCENTS

Réf.	Largeur (mm)	Hauteur (mm)	Classe	Quantité
Polyester photoluminescent classe B				
134915	100	100	Classe B	1 /Paquet
134916	150	150	Classe B	1 /Paquet
134917	200	200	Classe B	1 /Paquet
Polyester photoluminescent classe C				
134924	100	100	Classe C	1 /Paquet
134925	150	150	Classe C	1 /Paquet
134926	200	200	Classe C	1 /Paquet
Polypropylène photoluminescent classe B				
134909	100	100	Classe B	1 /Paquet
134910	150	150	Classe B	1 /Paquet
134911	200	200	Classe B	1 /Paquet
Polypropylène photoluminescent classe C				
134918	100	100	Classe C	1 /Paquet
134919	150	150	Classe C	1 /Paquet
134920	200	200	Classe C	1 /Paquet
Aluminium photoluminescent classe C				
134921	100	100	Classe C	1 /Paquet
134922	150	150	Classe C	1 /Paquet
134923	200	200	Classe C	1 /Paquet

Conforme à la norme NF EN ISO 7010

E031 : ALARME GÉNÉRALE À BORD DU NAVIRE



PANNEAUX PLATS PHOTOLUMINESCENTS

Réf.	Largeur (mm)	Hauteur (mm)	Classe	Quantité
Polyester photoluminescent classe B				
134931	150	150	Classe B	1 /Paquet
134932	200	200	Classe B	1 /Paquet
Polyester photoluminescent classe C				
134937	150	150	Classe C	1 /Paquet
134938	200	200	Classe C	1 /Paquet
Polypropylène photoluminescent classe B				
134927	150	150	Classe B	1 /Paquet
134928	200	200	Classe B	1 /Paquet
Polypropylène photoluminescent classe C				
134933	150	150	Classe C	1 /Paquet
134934	200	200	Classe C	1 /Paquet
Aluminium photoluminescent classe C				
134935	150	150	Classe C	1 /Paquet
134936	200	200	Classe C	1 /Paquet

Conforme à la norme NF EN ISO 7010

E032 : POINT DE RASSEMBLEMENT À BORD DU NAVIRE



PANNEAUX PLATS PHOTOLUMINESCENTS

Réf.	Largeur (mm)	Hauteur (mm)	Classe	Quantité
Polyester photoluminescent classe B				
134943	150	150	Classe B	1 /Paquet
134944	200	200	Classe B	1 /Paquet
Polyester photoluminescent classe C				
134949	150	150	Classe C	1 /Paquet
134950	200	200	Classe C	1 /Paquet
Polypropylène photoluminescent classe B				
134939	150	150	Classe B	1 /Paquet
134940	200	200	Classe B	1 /Paquet
Polypropylène photoluminescent classe C				
134945	150	150	Classe C	1 /Paquet
134946	200	200	Classe C	1 /Paquet
Aluminium photoluminescent classe C				
134947	150	150	Classe C	1 /Paquet
134948	200	200	Classe C	1 /Paquet

Produits Personnalisés

Voir page 208 pour commander vos panneaux personnalisés.



Pour toutes les propriétés des matériaux et leur application voir pages 4-5.

Conforme à la norme NF EN ISO 7010

E033 : FAIRE COULISSER LA PORTE VERS LA DROITE POUR OUVRIR



PANNEAUX PLATS PHOTOLUMINESCENTS

Réf.	Largeur (mm)	Hauteur (mm)	Classe	Quantité
Polyester photoluminescent classe B				
134955	150	150	Classe B	1 /Paquet
134956	200	200	Classe B	1 /Paquet
Polyester photoluminescent classe C				
134961	150	150	Classe C	1 /Paquet
134962	200	200	Classe C	1 /Paquet
Polypropylène photoluminescent classe B				
134951	150	150	Classe B	1 /Paquet
134952	200	200	Classe B	1 /Paquet
Polypropylène photoluminescent classe C				
134957	150	150	Classe C	1 /Paquet
134958	200	200	Classe C	1 /Paquet
Aluminium photoluminescent classe C				
134959	150	150	Classe C	1 /Paquet
134960	200	200	Classe C	1 /Paquet

Conforme à la norme NF EN ISO 7010

E034 : FAIRE COULISSER LA PORTE VERS LA GAUCHE POUR OUVRIR



PANNEAUX PLATS PHOTOLUMINESCENTS

Réf.	Largeur (mm)	Hauteur (mm)	Classe	Quantité
Polyester photoluminescent classe B				
134967	150	150	Classe B	1 /Paquet
134968	200	200	Classe B	1 /Paquet
Polyester photoluminescent classe C				
134973	150	150	Classe C	1 /Paquet
134974	200	200	Classe C	1 /Paquet
Polypropylène photoluminescent classe B				
134963	150	150	Classe B	1 /Paquet
134964	200	200	Classe B	1 /Paquet
Polypropylène photoluminescent classe C				
134969	150	150	Classe C	1 /Paquet
134970	200	200	Classe C	1 /Paquet
Aluminium photoluminescent classe C				
134971	150	150	Classe C	1 /Paquet
134972	200	200	Classe C	1 /Paquet

Conforme à la norme NF EN ISO 7010

E035 : COUTEAU DE RADEAU DE SAUVETAGE

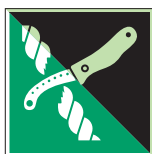

PANNEAUX PLATS PHOTOLUMINESCENTS

Réf.	Largeur (mm)	Hauteur (mm)	Classe	Quantité
Polyester photoluminescent classe B				
134979	150	150	Classe B	1 /Paquet
134980	200	200	Classe B	1 /Paquet
Polyester photoluminescent classe C				
134985	150	150	Classe C	1 /Paquet
134986	200	200	Classe C	1 /Paquet
Polypropylène photoluminescent classe B				
134975	150	150	Classe B	1 /Paquet
134976	200	200	Classe B	1 /Paquet
Polypropylène photoluminescent classe C				
134981	150	150	Classe C	1 /Paquet
134982	200	200	Classe C	1 /Paquet
Aluminium photoluminescent classe C				
134983	150	150	Classe C	1 /Paquet
134984	200	200	Classe C	1 /Paquet

Conforme à la norme NF EN ISO 7010

E036 : EMBARICATION DE SAUVETAGE



PANNEAUX PLATS PHOTOLUMINESCENTS

Réf.	Largeur (mm)	Hauteur (mm)	Classe	Quantité
Polyester photoluminescent classe B				
134991	150	150	Classe B	1 /Paquet
134992	200	200	Classe B	1 /Paquet
Polyester photoluminescent classe C				
134997	150	150	Classe C	1 /Paquet
134998	200	200	Classe C	1 /Paquet
Polypropylène photoluminescent classe B				
134987	150	150	Classe B	1 /Paquet
134988	200	200	Classe B	1 /Paquet
Polypropylène photoluminescent classe C				
134993	150	150	Classe C	1 /Paquet
134994	200	200	Classe C	1 /Paquet
Aluminium photoluminescent classe C				
134995	150	150	Classe C	1 /Paquet
134996	200	200	Classe C	1 /Paquet

Produits Personnalisés

Voir page 208 pour commander vos panneaux personnalisés.



Pour toutes les propriétés des matériaux et leur application voir pages 4-5.

Conforme à la norme NF EN ISO 7010

E037 : CANOT DE SAUVETAGE



PANNEAUX PLATS PHOTOLUMINESCENTS

Réf.	Largeur (mm)	Hauteur (mm)	Classe	Quantité
Polyester photoluminescent classe B				
135003	150	150	Classe B	1 /Paquet
135004	200	200	Classe B	1 /Paquet
Polyester photoluminescent classe C				
135009	150	150	Classe C	1 /Paquet
135010	200	200	Classe C	1 /Paquet
Polypropylène photoluminescent classe B				
134999	150	150	Classe B	1 /Paquet
135000	200	200	Classe B	1 /Paquet
Polypropylène photoluminescent classe C				
135005	150	150	Classe C	1 /Paquet
135006	200	200	Classe C	1 /Paquet
Aluminium photoluminescent classe C				
135007	150	150	Classe C	1 /Paquet
135008	200	200	Classe C	1 /Paquet

Conforme à la norme NF EN ISO 7010

E038 : RADEAU DE SURVIE



PANNEAUX PLATS PHOTOLUMINESCENTS

Réf.	Largeur (mm)	Hauteur (mm)	Classe	Quantité
Polyester photoluminescent classe B				
135015	150	150	Classe B	1 /Paquet
135016	200	200	Classe B	1 /Paquet
Polyester photoluminescent classe C				
135021	150	150	Classe C	1 /Paquet
135022	200	200	Classe C	1 /Paquet
Polypropylène photoluminescent classe B				
135011	150	150	Classe B	1 /Paquet
135012	200	200	Classe B	1 /Paquet
Polypropylène photoluminescent classe C				
135017	150	150	Classe C	1 /Paquet
135018	200	200	Classe C	1 /Paquet
Aluminium photoluminescent classe C				
135019	150	150	Classe C	1 /Paquet
135020	200	200	Classe C	1 /Paquet

Conforme à la norme NF EN ISO 7010

E039 : RADEAU DE SURVIE À DÉPLOIEMENT PAR BOSSOIR



PANNEAUX PLATS PHOTOLUMINESCENTS

Réf.	Largeur (mm)	Hauteur (mm)	Classe	Quantité
Polyester photoluminescent classe B				
135027	150	150	Classe B	1 /Paquet
135028	200	200	Classe B	1 /Paquet
Polyester photoluminescent classe C				
135033	150	150	Classe C	1 /Paquet
135034	200	200	Classe C	1 /Paquet
Polypropylène photoluminescent classe B				
135023	150	150	Classe B	1 /Paquet
135024	200	200	Classe B	1 /Paquet
Polypropylène photoluminescent classe C				
135029	150	150	Classe C	1 /Paquet
135030	200	200	Classe C	1 /Paquet
Aluminium photoluminescent classe C				
135031	150	150	Classe C	1 /Paquet
135032	200	200	Classe C	1 /Paquet

Conforme à la norme NF EN ISO 7010

E040 : BOUÉE DE SAUVETAGE



PANNEAUX PLATS PHOTOLUMINESCENTS

Réf.	Largeur (mm)	Hauteur (mm)	Classe	Quantité
Polyester photoluminescent classe B				
135042	150	150	Classe B	1 /Paquet
135043	200	200	Classe B	1 /Paquet
Polyester photoluminescent classe C				
135049	150	150	Classe C	1 /Paquet
135050	200	200	Classe C	1 /Paquet
Polypropylène photoluminescent classe B				
135035	150	150	Classe B	1 /Paquet
135036	200	200	Classe B	1 /Paquet
Polypropylène photoluminescent classe C				
135044	150	150	Classe C	1 /Paquet
135045	200	200	Classe C	1 /Paquet
Aluminium photoluminescent classe C				
135046	150	150	Classe C	1 /Paquet
135047	200	200	Classe C	1 /Paquet

Produits Personnalisés

Voir page 208 pour commander vos panneaux personnalisés.



Pour toutes les propriétés des matériaux et leur application voir pages 4-5.

Conforme à la norme NF EN ISO 7010

E041 : BOUÉE DE SAUVETAGE AVEC LIGNE FLOTTANTE



PANNEAUX PLATS PHOTOLUMINESCENTS

Réf.	Largeur (mm)	Hauteur (mm)	Classe	Quantité
Polyester photoluminescent classe B				
135056	150	150	Classe B	1 /Paquet
135057	200	200	Classe B	1 /Paquet
Polyester photoluminescent classe C				
135063	150	150	Classe C	1 /Paquet
135065	200	200	Classe C	1 /Paquet
Polypropylène photoluminescent classe B				
135051	150	150	Classe B	1 /Paquet
135052	200	200	Classe B	1 /Paquet
Polypropylène photoluminescent classe C				
135058	150	150	Classe C	1 /Paquet
135059	200	200	Classe C	1 /Paquet
Aluminium photoluminescent classe C				
135061	150	150	Classe C	1 /Paquet
135062	200	200	Classe C	1 /Paquet

Conforme à la norme NF EN ISO 7010

E042 : BOUÉE DE SAUVETAGE AVEC APPAREIL LUMINEUX



PANNEAUX PLATS PHOTOLUMINESCENTS

Réf.	Largeur (mm)	Hauteur (mm)	Classe	Quantité
Polyester photoluminescent classe B				
135070	150	150	Classe B	1 /Paquet
135071	200	200	Classe B	1 /Paquet
Polyester photoluminescent classe C				
135077	150	150	Classe C	1 /Paquet
135078	200	200	Classe C	1 /Paquet
Polypropylène photoluminescent classe B				
135066	150	150	Classe B	1 /Paquet
135067	200	200	Classe B	1 /Paquet
Polypropylène photoluminescent classe C				
135073	150	150	Classe C	1 /Paquet
135074	200	200	Classe C	1 /Paquet
Aluminium photoluminescent classe C				
135075	150	150	Classe C	1 /Paquet
135076	200	200	Classe C	1 /Paquet

Conforme à la norme NF EN ISO 7010

E043 : BOUÉE DE SAUVETAGE AVEC LIGNE FLOTTANTE ET APPAREIL LUMINEUX



PANNEAUX PLATS PHOTOLUMINESCENTS

Réf.	Largeur (mm)	Hauteur (mm)	Classe	Quantité
Polyester photoluminescent classe B				
135083	150	150	Classe B	1 /Paquet
135084	200	200	Classe B	1 /Paquet
Polyester photoluminescent classe C				
135089	150	150	Classe C	1 /Paquet
135090	200	200	Classe C	1 /Paquet
Polypropylène photoluminescent classe B				
135079	150	150	Classe B	1 /Paquet
135080	200	200	Classe B	1 /Paquet
Polypropylène photoluminescent classe C				
135085	150	150	Classe C	1 /Paquet
135086	200	200	Classe C	1 /Paquet
Aluminium photoluminescent classe C				
135087	150	150	Classe C	1 /Paquet
135088	200	200	Classe C	1 /Paquet

Conforme à la norme NF EN ISO 7010

E044 : GILET DE SAUVETAGE



PANNEAUX PLATS PHOTOLUMINESCENTS

Réf.	Largeur (mm)	Hauteur (mm)	Classe	Quantité
Polyester photoluminescent classe B				
135095	150	150	Classe B	1 /Paquet
135097	200	200	Classe B	1 /Paquet
Polyester photoluminescent classe C				
135108	150	150	Classe C	1 /Paquet
135109	200	200	Classe C	1 /Paquet
Polypropylène photoluminescent classe B				
135091	150	150	Classe B	1 /Paquet
135092	200	200	Classe B	1 /Paquet
Polypropylène photoluminescent classe C				
135098	150	150	Classe C	1 /Paquet
135105	200	200	Classe C	1 /Paquet
Aluminium photoluminescent classe C				
135106	150	150	Classe C	1 /Paquet
135107	200	200	Classe C	1 /Paquet

Produits Personnalisés

Voir page 208 pour commander vos panneaux personnalisés.



Pour toutes les propriétés des matériaux et leur application voir pages 4-5.

Conforme à la norme NF EN ISO 7010

E045 : GILET DE SAUVETAGE POUR ENFANT



PANNEAUX PLATS PHOTOLUMINESCENTS

Réf.	Largeur (mm)	Hauteur (mm)	Classe	Quantité
Polyester photoluminescent classe B				
135115	150	150	Classe B	1 /Paquet
135116	200	200	Classe B	1 /Paquet
Polyester photoluminescent classe C				
135127	150	150	Classe C	1 /Paquet
135129	200	200	Classe C	1 /Paquet
Polypropylène photoluminescent classe B				
135110	150	150	Classe B	1 /Paquet
135111	200	200	Classe B	1 /Paquet
Polypropylène photoluminescent classe C				
135117	150	150	Classe C	1 /Paquet
135118	200	200	Classe C	1 /Paquet
Aluminium photoluminescent classe C				
135119	150	150	Classe C	1 /Paquet
135120	200	200	Classe C	1 /Paquet

Conforme à la norme NF EN ISO 7010

E046 : GILET DE SAUVETAGE POUR BÉBÉ



PANNEAUX PLATS PHOTOLUMINESCENTS

Réf.	Largeur (mm)	Hauteur (mm)	Classe	Quantité
Polyester photoluminescent classe B				
135135	150	150	Classe B	1 /Paquet
135136	200	200	Classe B	1 /Paquet
Polyester photoluminescent classe C				
135141	150	150	Classe C	1 /Paquet
135143	200	200	Classe C	1 /Paquet
Polypropylène photoluminescent classe B				
135130	150	150	Classe B	1 /Paquet
135132	200	200	Classe B	1 /Paquet
Polypropylène photoluminescent classe C				
135137	150	150	Classe C	1 /Paquet
135138	200	200	Classe C	1 /Paquet
Aluminium photoluminescent classe C				
135139	150	150	Classe C	1 /Paquet
135140	200	200	Classe C	1 /Paquet

Conforme à la norme NF EN ISO 7010

E047 : TRANSPONDEUR DE RECHERCHE ET DE SAUVETAGE



PANNEAUX PLATS PHOTOLUMINESCENTS

Réf.	Largeur (mm)	Hauteur (mm)	Classe	Quantité
Polyester photoluminescent classe B				
135148	150	150	Classe B	1 /Paquet
135149	200	200	Classe B	1 /Paquet
Polyester photoluminescent classe C				
135154	150	150	Classe C	1 /Paquet
135155	200	200	Classe C	1 /Paquet
Polypropylène photoluminescent classe B				
135144	150	150	Classe B	1 /Paquet
135145	200	200	Classe B	1 /Paquet
Polypropylène photoluminescent classe C				
135150	150	150	Classe C	1 /Paquet
135151	200	200	Classe C	1 /Paquet
Aluminium photoluminescent classe C				
135152	150	150	Classe C	1 /Paquet
135153	200	200	Classe C	1 /Paquet

Conforme à la norme NF EN ISO 7010

E048 : SIGNAL DE DÉTRESSE SUR EMBARCACTION DE SURVIE



PANNEAUX PLATS PHOTOLUMINESCENTS

Réf.	Largeur (mm)	Hauteur (mm)	Classe	Quantité
Polyester photoluminescent classe B				
135160	150	150	Classe B	1 /Paquet
135161	200	200	Classe B	1 /Paquet
Polyester photoluminescent classe C				
135166	150	150	Classe C	1 /Paquet
135167	200	200	Classe C	1 /Paquet
Polypropylène photoluminescent classe B				
135156	150	150	Classe B	1 /Paquet
135157	200	200	Classe B	1 /Paquet
Polypropylène photoluminescent classe C				
135162	150	150	Classe C	1 /Paquet
135163	200	200	Classe C	1 /Paquet
Aluminium photoluminescent classe C				
135164	150	150	Classe C	1 /Paquet
135165	200	200	Classe C	1 /Paquet

Produits Personnalisés

Voir page 208 pour commander vos panneaux personnalisés.



Pour toutes les propriétés des matériaux et leur application voir pages 4-5.

Conforme à la norme NF EN ISO 7010

E049 : FUSÉE ÉCLAIRANTE À PARACHUTE



PANNEAUX PLATS PHOTOLUMINESCENTS

Réf.	Largeur (mm)	Hauteur (mm)	Classe	Quantité
Polyester photoluminescent classe B				
135172	150	150	Classe B	1 /Paquet
135173	200	200	Classe B	1 /Paquet
Polyester photoluminescent classe C				
135178	150	150	Classe C	1 /Paquet
135179	200	200	Classe C	1 /Paquet
Polypropylène photoluminescent classe B				
135168	150	150	Classe B	1 /Paquet
135169	200	200	Classe B	1 /Paquet
Polypropylène photoluminescent classe C				
135174	150	150	Classe C	1 /Paquet
135175	200	200	Classe C	1 /Paquet
Aluminium photoluminescent classe C				
135176	150	150	Classe C	1 /Paquet
135177	200	200	Classe C	1 /Paquet

Conforme à la norme NF EN ISO 7010

E050 : APPAREIL DE LANCEMENT DE LIGNE FLOTTANTE



PANNEAUX PLATS PHOTOLUMINESCENTS

Réf.	Largeur (mm)	Hauteur (mm)	Classe	Quantité
Polyester photoluminescent classe B				
135184	150	150	Classe B	1 /Paquet
135185	200	200	Classe B	1 /Paquet
Polyester photoluminescent classe C				
135190	150	150	Classe C	1 /Paquet
135191	200	200	Classe C	1 /Paquet
Polypropylène photoluminescent classe B				
135180	150	150	Classe B	1 /Paquet
135181	200	200	Classe B	1 /Paquet
Polypropylène photoluminescent classe C				
135186	150	150	Classe C	1 /Paquet
135187	200	200	Classe C	1 /Paquet
Aluminium photoluminescent classe C				
135188	150	150	Classe C	1 /Paquet
135189	200	200	Classe C	1 /Paquet

Conforme à la norme NF EN ISO 7010

E051 : RADIO VHF PORTABLE



PANNEAUX PLATS PHOTOLUMINESCENTS

Réf.	Largeur (mm)	Hauteur (mm)	Classe	Quantité
Polyester photoluminescent classe B				
135196	150	150	Classe B	1 /Paquet
135197	200	200	Classe B	1 /Paquet
Polyester photoluminescent classe C				
135202	150	150	Classe C	1 /Paquet
135205	200	200	Classe C	1 /Paquet
Polypropylène photoluminescent classe B				
135192	150	150	Classe B	1 /Paquet
135193	200	200	Classe B	1 /Paquet
Polypropylène photoluminescent classe C				
135198	150	150	Classe C	1 /Paquet
135199	200	200	Classe C	1 /Paquet
Aluminium photoluminescent classe C				
135200	150	150	Classe C	1 /Paquet
135201	200	200	Classe C	1 /Paquet

Conforme à la norme NF EN ISO 7010

E052 : RADIOBALISE DE LOCALISATION DES SINISTRES



PANNEAUX PLATS PHOTOLUMINESCENTS

Réf.	Largeur (mm)	Hauteur (mm)	Classe	Quantité
Polyester photoluminescent classe B				
135214	150	150	Classe B	1 /Paquet
135215	200	200	Classe B	1 /Paquet
Polyester photoluminescent classe C				
135220	150	150	Classe C	1 /Paquet
135221	200	200	Classe C	1 /Paquet
Polypropylène photoluminescent classe B				
135210	150	150	Classe B	1 /Paquet
135211	200	200	Classe B	1 /Paquet
Polypropylène photoluminescent classe C				
135216	150	150	Classe C	1 /Paquet
135217	200	200	Classe C	1 /Paquet
Aluminium photoluminescent classe C				
135218	150	150	Classe C	1 /Paquet
135219	200	200	Classe C	1 /Paquet

Produits Personnalisés

Voir page 208 pour commander vos panneaux personnalisés.



Pour toutes les propriétés des matériaux et leur application voir pages 4-5.

Conforme à la norme NF EN ISO 7010

E053 : ECHELLE D'EMBARQUEMENT



PANNEAUX PLATS PHOTOLUMINESCENTS

Réf.	Largeur (mm)	Hauteur (mm)	Classe	Quantité
Polyester photoluminescent classe B				
135226	150	150	Classe B	1 /Paquet
135227	200	200	Classe B	1 /Paquet
Polyester photoluminescent classe C				
135232	150	150	Classe C	1 /Paquet
135233	200	200	Classe C	1 /Paquet
Polypropylène photoluminescent classe B				
135222	150	150	Classe B	1 /Paquet
135223	200	200	Classe B	1 /Paquet
Polypropylène photoluminescent classe C				
135228	150	150	Classe C	1 /Paquet
135229	200	200	Classe C	1 /Paquet
Aluminium photoluminescent classe C				
135230	150	150	Classe C	1 /Paquet
135231	200	200	Classe C	1 /Paquet

Conforme à la norme NF EN ISO 7010

E054 : TOBOGGAN D'ÉVACUATION MARINE



PANNEAUX PLATS PHOTOLUMINESCENTS

Réf.	Largeur (mm)	Hauteur (mm)	Classe	Quantité
Polyester photoluminescent classe B				
135250	150	150	Classe B	1 /Paquet
135251	200	200	Classe B	1 /Paquet
Polyester photoluminescent classe C				
135256	150	150	Classe C	1 /Paquet
135257	200	200	Classe C	1 /Paquet
Polypropylène photoluminescent classe B				
135246	150	150	Classe B	1 /Paquet
135247	200	200	Classe B	1 /Paquet
Polypropylène photoluminescent classe C				
135252	150	150	Classe C	1 /Paquet
135253	200	200	Classe C	1 /Paquet
Aluminium photoluminescent classe C				
135254	150	150	Classe C	1 /Paquet
135255	200	200	Classe C	1 /Paquet

Conforme à la norme NF EN ISO 7010

E055 : TOBOGGAN COUVERT D'ÉVACUATION MARINE



PANNEAUX PLATS PHOTOLUMINESCENTS

Réf.	Largeur (mm)	Hauteur (mm)	Classe	Quantité
Polyester photoluminescent classe B				
135238	150	150	Classe B	1 /Paquet
135239	200	200	Classe B	1 /Paquet
Polyester photoluminescent classe C				
135244	150	150	Classe C	1 /Paquet
135245	200	200	Classe C	1 /Paquet
Polypropylène photoluminescent classe B				
135234	150	150	Classe B	1 /Paquet
135235	200	200	Classe B	1 /Paquet
Polypropylène photoluminescent classe C				
135240	150	150	Classe C	1 /Paquet
135241	200	200	Classe C	1 /Paquet
Aluminium photoluminescent classe C				
135242	150	150	Classe C	1 /Paquet
135243	200	200	Classe C	1 /Paquet

Conforme à la norme NF EN ISO 7010

E056 : COMBINAISON DE SURVIE



PANNEAUX PLATS PHOTOLUMINESCENTS

Réf.	Largeur (mm)	Hauteur (mm)	Classe	Quantité
Polyester photoluminescent classe B				
135262	150	150	Classe B	1 /Paquet
135263	200	200	Classe B	1 /Paquet
Polyester photoluminescent classe C				
135268	150	150	Classe C	1 /Paquet
135269	200	200	Classe C	1 /Paquet
Polypropylène photoluminescent classe B				
135258	150	150	Classe B	1 /Paquet
135259	200	200	Classe B	1 /Paquet
Polypropylène photoluminescent classe C				
135264	150	150	Classe C	1 /Paquet
135265	200	200	Classe C	1 /Paquet
Aluminium photoluminescent classe C				
135266	150	150	Classe C	1 /Paquet
135267	200	200	Classe C	1 /Paquet

Produits Personnalisés

Voir page 208 pour commander vos panneaux personnalisés.



Pour toutes les propriétés des matériaux et leur application voir pages 4-5.

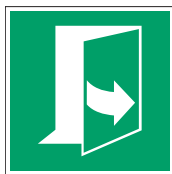

E057 : OUVERTURE DE PORTE EN TIRANT SUR LE CÔTÉ GAUCHE

En cas d'évacuation d'urgence, chaque seconde et chaque mouvement peuvent faire la différence. Connaître le côté de la porte à tirer pour ouvrir peut alors sauver des vies et éviter un stress supplémentaire. Ce symbole est disponible dans la version côté gauche (E057) ou côté droit (E058). Ce symbole existe aussi pour pousser la porte 'côté gauche' (E022) et 'côté droit' (E023).



PANNEAUX PLATS

Réf.	Largeur (mm)	Hauteur (mm)	Quantité
Polyester laminé			
135276	100	100	1 /Paquet
135277	148	148	1 /Paquet
135278	200	200	1 /Paquet
Polypropylène			
135270	100	100	1 /Paquet
135271	148	148	1 /Paquet
135272	200	200	1 /Paquet
Aluminium			
135273	100	100	1 /Paquet
135274	150	150	1 /Paquet
135275	200	200	1 /Paquet



PANNEAUX PLATS PHOTOLUMINESCENTS

Réf.	Largeur (mm)	Hauteur (mm)	Classe	Quantité
Polyester photoluminescent classe B				
135285	100	100	Classe B	1 /Paquet
135286	150	150	Classe B	1 /Paquet
135287	200	200	Classe B	1 /Paquet
Polyester photoluminescent classe C				
135294	100	100	Classe C	1 /Paquet
135295	150	150	Classe C	1 /Paquet
135296	200	200	Classe C	1 /Paquet
Polypropylène photoluminescent classe B				
135279	100	100	Classe B	1 /Paquet
135280	150	150	Classe B	1 /Paquet
135281	200	200	Classe B	1 /Paquet
Polypropylène photoluminescent classe C				
135288	100	100	Classe C	1 /Paquet
135289	150	150	Classe C	1 /Paquet
135290	200	200	Classe C	1 /Paquet
Aluminium photoluminescent classe C				
135291	100	100	Classe C	1 /Paquet
135292	150	150	Classe C	1 /Paquet
135293	200	200	Classe C	1 /Paquet



E058 : OUVERTURE DE PORTE EN TIRANT SUR LE CÔTÉ DROIT

En cas d'évacuation d'urgence, chaque seconde et chaque mouvement peuvent faire la différence. Connaître le côté de la porte à tirer pour ouvrir peut alors sauver des vies et éviter un stress supplémentaire. Ce symbole est disponible dans la version côté gauche (E057) ou côté droit (E058). Ce symbole existe aussi pour pousser la porte 'côté gauche' (E022) et 'côté droit' (E023).



PANNEAUX PLATS

Réf.	Largeur (mm)	Hauteur (mm)	Quantité
Polyester laminé			
135303	100	100	1 /Paquet
135304	148	148	1 /Paquet
135305	200	200	1 /Paquet
Polypropylène			
135297	100	100	1 /Paquet
135298	148	148	1 /Paquet
135299	200	200	1 /Paquet
Aluminium			
135300	100	100	1 /Paquet
135301	150	150	1 /Paquet
135302	200	200	1 /Paquet



PANNEAUX PLATS PHOTOLUMINESCENTS

Réf.	Largeur (mm)	Hauteur (mm)	Classe	Quantité
Polyester photoluminescent classe B				
135312	100	100	Classe B	1 /Paquet
135313	150	150	Classe B	1 /Paquet
135314	200	200	Classe B	1 /Paquet
Polyester photoluminescent classe C				
135321	100	100	Classe C	1 /Paquet
135322	150	150	Classe C	1 /Paquet
135323	200	200	Classe C	1 /Paquet
Polypropylène photoluminescent classe B				
135306	100	100	Classe B	1 /Paquet
135307	150	150	Classe B	1 /Paquet
135308	200	200	Classe B	1 /Paquet
Polypropylène photoluminescent classe C				
135315	100	100	Classe C	1 /Paquet
135316	150	150	Classe C	1 /Paquet
135317	200	200	Classe C	1 /Paquet
Aluminium photoluminescent classe C				
135318	100	100	Classe C	1 /Paquet
135319	150	150	Classe C	1 /Paquet
135320	200	200	Classe C	1 /Paquet

Produits Personnalisés

Voir page 208 pour commander vos panneaux personnalisés.



Pour toutes les propriétés des matériaux et leur application voir pages 4-5.

Conforme à la norme NF EN ISO 7010

E059 : ECHELLE DE SECOURS

Savoir qu'une échelle de secours est disponible permet d'évacuer en toute sécurité d'un emplacement en hauteur.

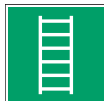
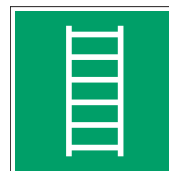

PANNEAUX PLATS

Réf.	Largeur (mm)	Hauteur (mm)	Quantité
Polyester laminé			
135330	100	100	1 /Paquet
135331	148	148	1 /Paquet
135332	200	200	1 /Paquet
Polypropylène			
135324	100	100	1 /Paquet
135325	148	148	1 /Paquet
135326	200	200	1 /Paquet
Aluminium			
135327	100	100	1 /Paquet
135328	150	150	1 /Paquet
135329	200	200	1 /Paquet



PANNEAUX PLATS PHOTOLUMINESCENTS

Réf.	Largeur (mm)	Hauteur (mm)	Classe	Quantité
Polyester photoluminescent classe B				
135339	100	100	Classe B	1 /Paquet
135340	150	150	Classe B	1 /Paquet
135341	200	200	Classe B	1 /Paquet
Polyester photoluminescent classe C				
135348	100	100	Classe C	1 /Paquet
135349	150	150	Classe C	1 /Paquet
135350	200	200	Classe C	1 /Paquet
Polypropylène photoluminescent classe B				
135333	100	100	Classe B	1 /Paquet
135334	150	150	Classe B	1 /Paquet
135335	200	200	Classe B	1 /Paquet
Polypropylène photoluminescent classe C				
135342	100	100	Classe C	1 /Paquet
135343	150	150	Classe C	1 /Paquet
135344	200	200	Classe C	1 /Paquet
Aluminium photoluminescent classe C				
135345	100	100	Classe C	1 /Paquet
135346	150	150	Classe C	1 /Paquet
135347	200	200	Classe C	1 /Paquet

Conforme à la norme NF EN ISO 7010

E060 : CHAISE D'ÉVACUATION

La chaise d'évacuation permet d'évacuer une personne blessée ou à mobilité réduite plus facilement, par conséquent plus rapidement.



PANNEAUX PLATS

Réf.	Largeur (mm)	Hauteur (mm)	Quantité
Polyester laminé			
135357	100	100	1 /Paquet
135358	148	148	1 /Paquet
135359	200	200	1 /Paquet
Polypropylène			
135351	100	100	1 /Paquet
135352	148	148	1 /Paquet
135353	200	200	1 /Paquet
Aluminium			
135354	100	100	1 /Paquet
135355	150	150	1 /Paquet
135356	200	200	1 /Paquet



PANNEAUX PLATS PHOTOLUMINESCENTS

Réf.	Largeur (mm)	Hauteur (mm)	Classe	Quantité
Polyester photoluminescent classe B				
135366	100	100	Classe B	1 /Paquet
135367	150	150	Classe B	1 /Paquet
135368	200	200	Classe B	1 /Paquet
Polyester photoluminescent classe C				
135375	100	100	Classe C	1 /Paquet
135376	150	150	Classe C	1 /Paquet
135377	200	200	Classe C	1 /Paquet
Polypropylène photoluminescent classe B				
135360	100	100	Classe B	1 /Paquet
135361	150	150	Classe B	1 /Paquet
135362	200	200	Classe B	1 /Paquet
Polypropylène photoluminescent classe C				
135369	100	100	Classe C	1 /Paquet
135370	150	150	Classe C	1 /Paquet
135371	200	200	Classe C	1 /Paquet
Aluminium photoluminescent classe C				
135372	100	100	Classe C	1 /Paquet
135373	150	150	Classe C	1 /Paquet
135374	200	200	Classe C	1 /Paquet

Produits Personnalisés

Voir page 208 pour commander vos panneaux personnalisés.



Pour toutes les propriétés des matériaux et leur application voir pages 4-5.



PIC 373 : NIVEAUX (-2 à +9)

Indiquer le niveau dans une cage d'escalier aide les personnes à se localiser et à prendre la bonne direction, tant en cas d'évacuation que dans la vie quotidienne. Une signalisation photoluminescente permet de garder la signalisation même en cas de coupure de courant.

PANNEAUX PLATS



Réf.	Largeur (mm)	Hauteur (mm)	Quantité
Polyester laminé			
250454	148	148	1 /Paquet
222808	200	200	1 /Paquet
Polypropylène			
252446	148	148	1 /Paquet
222809	200	200	1 /Paquet
227626	400	400	1 /Paquet



Réf.	Largeur (mm)	Hauteur (mm)	Quantité
Polyester laminé			
250455	148	148	1 /Paquet
222810	200	200	1 /Paquet
Polypropylène			
252447	148	148	1 /Paquet
222811	200	200	1 /Paquet
227628	400	400	1 /Paquet



Réf.	Largeur (mm)	Hauteur (mm)	Quantité
Polyester laminé			
250456	148	148	1 /Paquet
222812	200	200	1 /Paquet
Polypropylène			
252448	148	148	1 /Paquet
222813	200	200	1 /Paquet
227630	400	400	1 /Paquet



Réf.	Largeur (mm)	Hauteur (mm)	Quantité
Polyester laminé			
250457	148	148	1 /Paquet
222814	200	200	1 /Paquet
227631	400	400	1 /Paquet
Polypropylène			
252449	148	148	1 /Paquet
222815	200	200	1 /Paquet
227632	400	400	1 /Paquet



Réf.	Largeur (mm)	Hauteur (mm)	Quantité
Polyester laminé			
250458	148	148	1 /Paquet
222816	200	200	1 /Paquet
227633	400	400	1 /Paquet
Polypropylène			
227634	400	400	1 /Paquet



Réf.	Largeur (mm)	Hauteur (mm)	Quantité
Polyester laminé			
250459	148	148	1 /Paquet
222818	200	200	1 /Paquet
227635	400	400	1 /Paquet
Polypropylène			
252451	148	148	1 /Paquet
222819	200	200	1 /Paquet
227636	400	400	1 /Paquet

PANNEAUX PLATS PHOTOLUMINESCENTS



Réf.	Largeur (mm)	Hauteur (mm)	Classe	Quantité
Polyester photoluminescent classe C				
134712	200	200	Classe C	1 /Paquet
Aluminium photoluminescent classe C				
837009	150	150	Classe C	1 /Paquet
134707	200	200	Classe C	1 /Paquet



Réf.	Largeur (mm)	Hauteur (mm)	Classe	Quantité
Polyester photoluminescent classe C				
134702	150	150	Classe C	1 /Paquet
836960	200	200	Classe C	1 /Paquet
Aluminium photoluminescent classe C				
836955	150	150	Classe C	1 /Paquet
836957	200	200	Classe C	1 /Paquet



Réf.	Largeur (mm)	Hauteur (mm)	Classe	Quantité
Polyester photoluminescent classe C				
134686	150	150	Classe C	1 /Paquet
Polyester photoluminescent classe B				
834943	50	150	Classe B	1 /Paquet
834944	100	300	Classe B	1 /Paquet
Polypropylène photoluminescent classe B				
834941	50	150	Classe B	1 /Paquet
834942	100	300	Classe B	1 /Paquet



Réf.	Largeur (mm)	Hauteur (mm)	Classe	Quantité
Polyester photoluminescent classe C				
836952	200	200	Classe C	1 /Paquet
Polyester photoluminescent classe B				
834949	50	150	Classe B	1 /Paquet
834951	100	300	Classe B	1 /Paquet
Polypropylène photoluminescent classe B				
834946	50	150	Classe B	1 /Paquet
834948	100	300	Classe B	1 /Paquet
Aluminium photoluminescent classe C				
836951	200	200	Classe C	1 /Paquet



Réf.	Largeur (mm)	Hauteur (mm)	Classe	Quantité
Polyester photoluminescent classe C				
134687	200	200	Classe C	1 /Paquet
836979	200	200	Classe C	1 /Paquet
Polyester photoluminescent classe B				
834955	50	150	Classe B	1 /Paquet
834957	100	300	Classe B	1 /Paquet
Polypropylène photoluminescent classe B				
834952	50	150	Classe B	1 /Paquet
834954	100	300	Classe B	1 /Paquet
Aluminium photoluminescent classe C				
837010	150	150	Classe C	1 /Paquet
836977	200	200	Classe C	1 /Paquet



Réf.	Largeur (mm)	Hauteur (mm)	Classe	Quantité
Polyester photoluminescent classe C				
134688	150	150	Classe C	1 /Paquet
Polyester photoluminescent classe B				
834961	50	150	Classe B	1 /Paquet
834962	100	300	Classe B	1 /Paquet
Polypropylène photoluminescent classe B				
834958	50	150	Classe B	1 /Paquet
834960	100	300	Classe B	1 /Paquet



PANNEAUX PLATS

4

Réf.	Largeur (mm)	Hauteur (mm)	Quantité
Polyester laminé			
250460	148	148	1 /Paquet
222820	200	200	1 /Paquet
Polypropylène			
252452	148	148	1 /Paquet
222821	200	200	1 /Paquet
227638	400	400	1 /Paquet

5

Réf.	Largeur (mm)	Hauteur (mm)	Quantité
Polyester laminé			
250461	148	148	1 /Paquet
222822	200	200	1 /Paquet
Polypropylène			
252453	148	148	1 /Paquet
222823	200	200	1 /Paquet
227640	400	400	1 /Paquet

6

Réf.	Largeur (mm)	Hauteur (mm)	Quantité
Polyester laminé			
250462	148	148	1 /Paquet
222824	200	200	1 /Paquet
Polypropylène			
252454	148	148	1 /Paquet
222825	200	200	1 /Paquet
227642	400	400	1 /Paquet

7

Réf.	Largeur (mm)	Hauteur (mm)	Quantité
Polyester laminé			
250463	148	148	1 /Paquet
222826	200	200	1 /Paquet
227643	400	400	1 /Paquet
Polypropylène			
252455	148	148	1 /Paquet
222827	200	200	1 /Paquet
227644	400	400	1 /Paquet

8

Réf.	Largeur (mm)	Hauteur (mm)	Quantité
Polyester laminé			
250464	148	148	1 /Paquet
222828	200	200	1 /Paquet
227645	400	400	1 /Paquet
Polypropylène			
252456	148	148	1 /Paquet
222829	200	200	1 /Paquet
227646	400	400	1 /Paquet

9

Réf.	Largeur (mm)	Hauteur (mm)	Quantité
Polyester laminé			
250474	148	148	1 /Paquet
222830	200	200	1 /Paquet
227647	400	400	1 /Paquet
Polypropylène			
252457	148	148	1 /Paquet
222831	200	200	1 /Paquet
227648	400	400	1 /Paquet

PANNEAUX PLATS PHOTOLUMINESCENTS

4

Réf.	Largeur (mm)	Hauteur (mm)	Classe	Quantité
Polyester photoluminescent classe C				
134689	150	150	Classe C	1 /Paquet
Polyester photoluminescent classe B				
834977	50	150	Classe B	1 /Paquet
834978	100	300	Classe B	1 /Paquet
Polypropylène photoluminescent classe B				
834975	50	150	Classe B	1 /Paquet
834976	100	300	Classe B	1 /Paquet

5

Réf.	Largeur (mm)	Hauteur (mm)	Classe	Quantité
Polyester photoluminescent classe C				
134690	150	150	Classe C	1 /Paquet
Polyester photoluminescent classe B				
834981	50	150	Classe B	1 /Paquet
834982	100	300	Classe B	1 /Paquet
Polypropylène photoluminescent classe B				
834979	50	150	Classe B	1 /Paquet
834980	100	300	Classe B	1 /Paquet

6

Réf.	Largeur (mm)	Hauteur (mm)	Classe	Quantité
Polyester photoluminescent classe C				
134692	150	150	Classe C	1 /Paquet
134693	200	200	Classe C	1 /Paquet
Polyester photoluminescent classe B				
834985	50	150	Classe B	1 /Paquet
834987	100	300	Classe B	1 /Paquet
Polypropylène photoluminescent classe B				
834983	50	150	Classe B	1 /Paquet
834984	100	300	Classe B	1 /Paquet
Aluminium photoluminescent classe C				
134503	150	150	Classe C	1 /Paquet

7

Réf.	Largeur (mm)	Hauteur (mm)	Classe	Quantité
Polyester photoluminescent classe C				
134695	150	150	Classe C	1 /Paquet
134696	200	200	Classe C	1 /Paquet
Polyester photoluminescent classe B				
834993	50	150	Classe B	1 /Paquet
834994	100	300	Classe B	1 /Paquet
Polypropylène photoluminescent classe B				
834991	50	150	Classe B	1 /Paquet
834992	100	300	Classe B	1 /Paquet
Aluminium photoluminescent classe C				
134504	150	150	Classe C	1 /Paquet

8

Réf.	Largeur (mm)	Hauteur (mm)	Classe	Quantité
Polyester photoluminescent classe C				
134697	150	150	Classe C	1 /Paquet
134698	200	200	Classe C	1 /Paquet
Polyester photoluminescent classe B				
834998	50	150	Classe B	1 /Paquet
834999	100	300	Classe B	1 /Paquet
Polypropylène photoluminescent classe B				
834995	50	150	Classe B	1 /Paquet
834996	100	300	Classe B	1 /Paquet

9

Réf.	Largeur (mm)	Hauteur (mm)	Classe	Quantité
Polyester photoluminescent classe C				
134700	150	150	Classe C	1 /Paquet
134701	200	200	Classe C	1 /Paquet
Aluminium photoluminescent classe C				
134505	150	150	Classe C	1 /Paquet

TEXTE UNIQUEMENT

STF 505 : SORTIE DE SECOURS

Sortie de secours

Réf.	Largeur (mm)	Hauteur (mm)	Légende	Quantité
Polyester laminé				
251025	297	74	Sortie de secours	1 /Paquet
227775	297	105	Sortie de secours	1 /Paquet
227776	450	150	Sortie de secours	1 /Paquet
Polypropylène				
253061	297	74	Sortie de secours	1 /Paquet
227777	297	105	Sortie de secours	1 /Paquet
227778	450	150	Sortie de secours	1 /Paquet

STF 515 : ISSUE DE SECOURS

ISSUE DE SECOURS

Réf.	Largeur (mm)	Hauteur (mm)	Légende	Quantité
Polyester laminé				
251035	297	74	ISSUE DE SECOURS	1 /Paquet
227783	297	105	ISSUE DE SECOURS	1 /Paquet
227784	450	150	ISSUE DE SECOURS	1 /Paquet
Polypropylène				
227785	297	105	ISSUE DE SECOURS	1 /Paquet
227786	450	150	ISSUE DE SECOURS	1 /Paquet

STF 510 : SORTIE DE SECOURS DÉGAGER S.V.P.

Sortie de secours dégager s.v.p.

Réf.	Largeur (mm)	Hauteur (mm)	Légende	Quantité
Polyester laminé				
251030	297	74	Sortie de secours dégager s.v.p.	1 /Paquet
227779	297	105	Sortie de secours dégager s.v.p.	1 /Paquet
227780	450	150	Sortie de secours dégager s.v.p.	1 /Paquet
Polypropylène				
222562	297	74	Sortie de secours dégager s.v.p.	1 /Paquet
227781	297	105	Sortie de secours dégager s.v.p.	1 /Paquet
227782	450	150	Sortie de secours dégager s.v.p.	1 /Paquet

Produits Personnalisés

Voir page 208 pour commander vos panneaux personnalisés.



Pour toutes les propriétés des matériaux et leur application voir pages 4-5.

i Brady vous offre une gamme étendue de produits photoluminescents. Ces produits marquent les endroits dangereux même dans l'obscurité totale. Ces produits mènent, en cas de danger, les personnes vers l'issue de secours la plus proche

Minimum Luminance		
Class	After 10 minutes	After 60 minutes
A	23 mcd/m ²	3 mcd/m ²
B	50 mcd/m ²	7 mcd/m ²
C	140 mcd/m ²	20 mcd/m ²
D	260 mcd/m ²	35 mcd/m ²

mcd = Millicandela



DISQUES DE MARQUAGE AU SOL PHOTOLUMINESCENTS AVEC FLÈCHE DIRECTIONNELLE, VERTS, AUTOCOLLANTS

Référence	Diamètre (mm)	Description	Classe
263387	95,00	Disques de marquage au sol photoluminescents avec flèche directionnelle, verts, autocollants	10 Pièce(s) / Paquet Classe A



FLÈCHES PHOTOLUMINESCENTES RECTANGULAIRES AUTOCOLLANTES

Référence	Hauteur (mm)	Largeur (mm)	Description	Classe
251920	175,00	110,00	Flèches directionnelles autocollantes	10 Pièce(s) / Paquet Classe A



BANDES ANTI-DÉRAPANTES PHOTOLUMINESCENTES

BANDES ADHÉSIVES ANTI-DÉRAPANTES EN ALUMINIUM. IDÉALES POUR LE MARQUAGE D'ESCALIERS ET DES ENTRÉES. DISPONIBLE EN PHOTOLUMINESCENCE STANDARD ET HAUTE INTENSITÉ.

Code article	Couleur	Largeur (mm)	Longueur (m)	Conditionnement	Classe
Bandes anti-dérapantes photoluminescentes					
251930	Noir/Photoluminescent	30,00	0,80 m	1	Classe C
251932	Noir/Photoluminescent	50,00	0,80 m	1	Classe C
251926	Photoluminescent	30,00	0,80 m	1	Classe C
251925	Photoluminescent	30,00	0,80 m	1	Classe B
251928	Photoluminescent	50,00	0,80 m	1	Classe C



NITE-GLO XTRA-GLO

Des catastrophes ont lieu tous les jours sur des ferrys, des pétroliers, dans des aéroports ou encore sur des plates-formes. Les situations d'urgences sont imprévisibles, une évacuation rapide et efficace est donc essentielle aussi bien pour le personnel que pour les visiteurs. Pour cela, une signalisation de sécurité claire et flexible est indispensable.







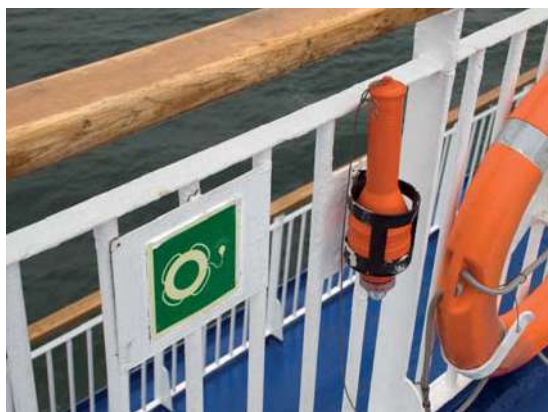















Nite Glo™ et Xtra Glo™ sont des produits efficaces conçus pour donner des indications d'urgence de la manière la plus efficace possible dans les circonstances les plus difficiles.

La gamme des indicateurs lumineux est conçue en polyester laminé adhésif (matériaux souple) et en polypropylène rigide de première qualité. Elle peut être utilisée à l'extérieur comme à l'intérieur.

Les panneaux photoluminescents n'exigent aucun entretien, aucun frais de maintenance et ont une durée de vie illimitée.



i Voir page 214 afin de savoir plus sur notre gamme de Signalisation maritime.

Symbole	Description	Page	Symbole	Description	Page	Symbole	Description	Page
	F001 : Extincteur d'incendie	55		F011 : Système d'extinction d'incendie par brouillard d'eau	65		STF 581 : Extincteur Classe D	72
	F002 : Robinet d'incendie armé	56		F012 : Installation fixe d'extinction d'incendie	66		STF 582 : Extincteur Feux Electriques	72
	F003 : Echelle d'incendie	57		F013 : Extincteur d'incendie fixe	66		STF 583 : Extincteur Utilisation informatique	72
	F004 : Ensemble d'équipements de lutte contre l'incendie	58		F014 : Poste de déclencheur à distance	67		STF 584 : Extincteur Classe A-B-C	72
	F004B : Ensemble d'équipements de lutte contre l'incendie	59		F015 : Moniteur d'incendie	67		STF 596 : Extincteur Classe AB	72
	F005 : Point d'alarme incendie	60		F016 : Couverture anti-feu	68			
	F001/F002/F005 : Extincteur d'incendie/Robinet d'incendie armé/Point d'alarme incendie	61		A045R : Flèche directionnelle 135°, coin bas droit	69			
	F001/F002 : Extincteur d'incendie/Robinet d'incendie armé	61		A090R : Flèche directionnelle 90°, vers la droite	69			
	F001/F005 : Extincteur d'incendie/Point d'alarme incendie	61		PIC1301 : Clé de secours	70			
	F006 : Téléphone à utiliser en cas d'incendie	62		Texte uniquement	70			
	F007 : Porte coupe-feu	63		PIC 416 : Extincteur d'incendie	71			
	F008 : Système fixe d'extincteurs d'incendie en série	64		STF 568 : Extincteur Classe BC	72			
	F009 : Extincteur d'incendie sur roues	64		STF 577 : Extincteur	71			
	F010 : Unité portable d'application de mousse	65		STF 578 : Extincteur Classe A	71			
				STF 579 : Extincteur Classe B	71			
				STF 580 : Extincteur Classe B	72			

Conforme à la norme NF EN ISO 7010

FO01 : EXTINCTEUR D'INCENDIE

L'extincteur doit impérativement être signalé clairement. Cette mesure permet de le localiser rapidement pour éviter la propagation d'un incendie. Il est conseillé de l'identifier à hauteur intermédiaire et supérieure pour une visibilité optimale en toutes circonstances. La version photoluminescente assure une localisation optimale en cas d'obscurité soudaine sans besoin d'une quelconque source d'énergie extérieure.



PANNEAUX PLATS

Réf.	Largeur (mm)	Hauteur (mm)	Quantité
Polyester laminé			
816878	100	100	1 /Paquet
816879	148	148	1 /Paquet
816880	200	200	1 /Paquet
816881	250	250	1 /Paquet
816883	315	315	1 /Paquet
816884	400	400	1 /Paquet
Polypropylène			
816886	100	100	1 /Paquet
816887	148	148	1 /Paquet
816888	200	200	1 /Paquet
816889	250	250	1 /Paquet
816891	315	315	1 /Paquet
816892	400	400	1 /Paquet
Aluminium			
816893	100	100	1 /Paquet
816894	200	200	1 /Paquet

MARQUAGE AU SOL

Réf.	Largeur (mm)	Hauteur (mm)	Quantité
Polyester laminé anti-dérapant			
816885	500	500	1 /Paquet

MINI-PICTOGRAMMES

Réf.	Largeur (mm)	Hauteur (mm)	Quantité
Vinyle			
816876	10	10	96 /Paquet



Style drapeau



Style panoramique



Style drapeau



Style panoramique

PANNEAUX BI-DIRECTIONNELS

Réf.	Largeur (mm)	Hauteur (mm)	Style	Quantité
Polychlorure de vinyle				
816895	151	151	Drapeau	1 /Paquet
816896	203	203	Drapeau	1 /Paquet
816897	253	253	Drapeau	1 /Paquet
816898	318	318	Drapeau	1 /Paquet
816899	151	151	Panoramique	1 /Paquet
816900	203	203	Panoramique	1 /Paquet
816901	253	253	Panoramique	1 /Paquet
816902	318	318	Panoramique	1 /Paquet

PANNEAUX BI-DIRECTIONNELS PHOTOLUMINESCENTS

Réf.	Largeur (mm)	Hauteur (mm)	Style	Classe	Quantité
PVC photoluminescent classe B					
836681	203	203	Panoramique	Classe B	1 /Paquet
Polychlorure de vinyle (PVC) photoluminescent classe C					
134719	150	150	Drapeau	Classe C	1 /Paquet
836961	151	151	Drapeau	Classe C	1 /Paquet
836963	200	200	Drapeau	Classe C	1 /Paquet
134720	200	200	Drapeau	Classe C	1 /Paquet
836962	203	203	Drapeau	Classe C	1 /Paquet
134721	250	250	Drapeau	Classe C	1 /Paquet
134722	315	315	Drapeau	Classe C	1 /Paquet
836966	151	151	Panoramique	Classe C	1 /Paquet
836967	203	203	Panoramique	Classe C	1 /Paquet
836968	303	303	Panoramique	Classe C	1 /Paquet



PANNEAUX PLATS PHOTOLUMINESCENTS

Réf.	Largeur (mm)	Hauteur (mm)	Classe	Quantité
Polyester photoluminescent classe B				
835156	150	150	Classe B	1 /Paquet
835157	200	200	Classe B	1 /Paquet
Polyester photoluminescent classe C				
835159	150	150	Classe C	1 /Paquet
835161	200	200	Classe C	1 /Paquet
836677	300	300	Classe C	1 /Paquet
836965	400	400	Classe C	1 /Paquet
Polypropylène photoluminescent classe B				
835135	150	150	Classe B	1 /Paquet
835136	200	200	Classe B	1 /Paquet
836676	300	300	Classe B	1 /Paquet
Polypropylène photoluminescent classe C				
835149	200	200	Classe C	1 /Paquet
Polypropylène adhésif photoluminescent classe C				
836678	150	150	Classe C	1 /Paquet
836679	200	200	Classe C	1 /Paquet
836680	300	300	Classe C	1 /Paquet
Aluminium photoluminescent classe C				
835129	150	150	Classe C	1 /Paquet
835130	200	200	Classe C	1 /Paquet
836675	300	300	Classe C	1 /Paquet



PICTOGRAMMES SUR ROULEAUX

Réf.	Largeur (mm)	Hauteur (mm)	Quantité
Polyester laminé			
816877	100	100	250 /Rouleau



"Les extincteurs doivent être placés sur les piliers ou sur les murs, dans des endroits bien dégagés, de préférence à l'entrée des ateliers et des locaux ou près des machines où des incendies peuvent se déclarer. Sauf raisons particulières, les extincteurs sont répartis de manière uniforme. On ne doit pas faire plus de 15 mètres pour trouver un extincteur. Les extincteurs doivent être facilement accessibles et visibles ou signalés par un panneau." - INRS, ED6054

PANNEAUX PLATS AVEC TEXTE



Légende



Légende

Réf.	Largeur (mm)	Hauteur (mm)	Style	Légende	Quantité
Polyester laminé					
816906	150	50	Horizontal	Extincteur d'incendie	1 /Paquet
816907	297	74	Horizontal	Extincteur d'incendie	1 /Paquet
816908	297	105	Horizontal	Extincteur d'incendie	1 /Paquet
816909	450	150	Horizontal	Extincteur d'incendie	1 /Paquet
816910	600	200	Horizontal	Extincteur d'incendie	1 /Paquet
139324	148	210	Vertical	Extincteur	1 /Paquet
816903	148	210	Vertical	Extincteur d'incendie	1 /Paquet
139323	210	297	Vertical	Extincteur	1 /Paquet
816904	210	297	Vertical	Extincteur d'incendie	1 /Paquet
816905	297	420	Vertical	Extincteur d'incendie	1 /Paquet
Polypropylène					
816914	150	50	Horizontal	Extincteur d'incendie	1 /Paquet
816915	297	74	Horizontal	Extincteur d'incendie	1 /Paquet
139263	297	105	Horizontal	Extincteur	1 /Paquet
816916	297	105	Horizontal	Extincteur d'incendie	1 /Paquet
816917	450	150	Horizontal	Extincteur d'incendie	1 /Paquet
816918	600	200	Horizontal	Extincteur d'incendie	1 /Paquet
816911	148	210	Vertical	Extincteur d'incendie	1 /Paquet
139245	210	297	Vertical	EXTINCTEUR	1 /Paquet
816912	210	297	Vertical	Extincteur d'incendie	1 /Paquet
139322	297	420	Vertical	Extincteur	1 /Paquet
816913	297	420	Vertical	Extincteur d'incendie	1 /Paquet
Aluminium					
816922	150	50	Horizontal	Extincteur d'incendie	1 /Paquet
816923	297	105	Horizontal	Extincteur d'incendie	1 /Paquet
816924	450	150	Horizontal	Extincteur d'incendie	1 /Paquet
816919	148	210	Vertical	Extincteur d'incendie	1 /Paquet
816920	210	297	Vertical	Extincteur d'incendie	1 /Paquet
816921	297	420	Vertical	Extincteur d'incendie	1 /Paquet



F002 : ROBINET D'INCENDIE ARMÉ

Le robinet d'incendie armé doit rapidement être localisé en cas d'incendie. Un marquage à hauteur intermédiaire et supérieure est conseillé pour une visibilité en toutes circonstances.



PANNEAUX PLATS

Réf.	Largeur (mm)	Hauteur (mm)	Quantité
Polyester laminé			
817037	100	100	1 /Paquet
817038	148	148	1 /Paquet
817039	200	200	1 /Paquet
817040	250	250	1 /Paquet
817042	315	315	1 /Paquet
817043	400	400	1 /Paquet
Polypropylène			
817045	100	100	1 /Paquet
817046	148	148	1 /Paquet
817047	200	200	1 /Paquet
817048	250	250	1 /Paquet
817050	315	315	1 /Paquet
817051	400	400	1 /Paquet
Aluminium			
817052	100	100	1 /Paquet
817053	200	200	1 /Paquet

MARQUAGE AU SOL

Réf.	Largeur (mm)	Hauteur (mm)	Quantité
Polyester laminé anti-dérapant			
817044	500	500	1 /Paquet

MINI-PICTOGRAMMES

Réf.	Largeur (mm)	Hauteur (mm)	Quantité
Vinyle			
817035	10	10	96 /Paquet



PANNEAUX PLATS PHOTOLUMINESCENTS

Réf.	Largeur (mm)	Hauteur (mm)	Classe	Quantité
Polyester photoluminescent classe B				
836685	200	200	Classe B	1 /Paquet
Polyester photoluminescent classe C				
835198	150	150	Classe C	1 /Paquet
835203	200	200	Classe C	1 /Paquet
836686	300	300	Classe C	1 /Paquet
836970	400	400	Classe C	1 /Paquet
Polypropylène photoluminescent classe B				
836683	200	200	Classe B	1 /Paquet
836684	300	300	Classe B	1 /Paquet
Polypropylène adhésif photoluminescent classe C				
836687	150	150	Classe C	1 /Paquet
836688	200	200	Classe C	1 /Paquet
836689	300	300	Classe C	1 /Paquet
Aluminium photoluminescent classe C				
835183	150	150	Classe C	1 /Paquet
835185	200	200	Classe C	1 /Paquet
836682	300	300	Classe C	1 /Paquet



PICTOGRAMMES SUR ROULEAUX

Réf.	Largeur (mm)	Hauteur (mm)	Quantité
Polyester laminé			
817036	100	100	250 /Rouleau

i Pour toutes les propriétés des matériaux et leur application voir pages 4-5.

Produits Personnalisés Voir page 208 pour commander vos panneaux personnalisés.



Style drapeau



Style panoramique

PANNEAUX BI-DIRECTIONNELS

Réf.	Largeur (mm)	Hauteur (mm)	Style	Quantité
Polychlorure de vinyle				
817054	151	151	Drapeau	1 /Paquet
817055	203	203	Drapeau	1 /Paquet
817056	253	253	Drapeau	1 /Paquet
817057	318	318	Drapeau	1 /Paquet
817058	151	151	Panoramique	1 /Paquet
817059	203	203	Panoramique	1 /Paquet
817060	253	253	Panoramique	1 /Paquet
817061	318	318	Panoramique	1 /Paquet



Style drapeau



Style panoramique

PANNEAUX BI-DIRECTIONNELS PHOTOLUMINESCENTS

Réf.	Largeur (mm)	Hauteur (mm)	Style	Classe	Quantité
PVC photoluminescent classe B					
836690	203	203	Panoramique	Classe B	1 /Paquet
Polychlorure de vinyle (PVC) photoluminescent classe C					
134724	151	151	Drapeau	Classe C	1 /Paquet
836969	203	203	Drapeau	Classe C	1 /Paquet
134725	318	318	Drapeau	Classe C	1 /Paquet
836971	203	203	Panoramique	Classe C	1 /Paquet

PANNEAUX PLATS AVEC TEXTE



Légende



Légende

Réf.	Largeur (mm)	Hauteur (mm)	Style	Légende	Quantité
Polyester laminé					
817065	150	50	Horizontal	Robinet d'incendie armé	1 /Paquet
817066	297	74	Horizontal	Robinet d'incendie armé	1 /Paquet
817067	297	105	Horizontal	Robinet d'incendie armé	1 /Paquet
817068	450	150	Horizontal	Robinet d'incendie armé	1 /Paquet
817069	600	200	Horizontal	Robinet d'incendie armé	1 /Paquet
139319	148	210	Vertical	Lance à incendie	1 /Paquet
817062	148	210	Vertical	Robinet d'incendie armé	1 /Paquet
817063	210	297	Vertical	Robinet d'incendie armé	1 /Paquet
817064	297	420	Vertical	Robinet d'incendie armé	1 /Paquet
Polypropylène					
817073	150	50	Horizontal	Robinet d'incendie armé	1 /Paquet
817074	297	74	Horizontal	Robinet d'incendie armé	1 /Paquet
817075	297	105	Horizontal	Robinet d'incendie armé	1 /Paquet
139262	450	150	Horizontal	Lance à incendie	1 /Paquet
817076	450	150	Horizontal	Robinet d'incendie armé	1 /Paquet
817077	600	200	Horizontal	Robinet d'incendie armé	1 /Paquet
817070	148	210	Vertical	Robinet d'incendie armé	1 /Paquet
817071	210	297	Vertical	Robinet d'incendie armé	1 /Paquet
817072	297	420	Vertical	Robinet d'incendie armé	1 /Paquet
Aluminium					
817081	150	50	Horizontal	Robinet d'incendie armé	1 /Paquet
817082	297	105	Horizontal	Robinet d'incendie armé	1 /Paquet
817083	450	150	Horizontal	Robinet d'incendie armé	1 /Paquet
817078	148	210	Vertical	Robinet d'incendie armé	1 /Paquet
817079	210	297	Vertical	Robinet d'incendie armé	1 /Paquet
817080	297	420	Vertical	Robinet d'incendie armé	1 /Paquet

Conforme à la norme NF EN ISO 7010

FO03 : ECHELLE D'INCENDIE

L'échelle à incendie facilite l'évacuation en cas d'incendie.



PANNEAUX PLATS

Réf.	Largeur (mm)	Hauteur (mm)	Quantité
Polyester laminé			
817196	100	100	1 /Paquet
817197	148	148	1 /Paquet
817198	200	200	1 /Paquet
817199	250	250	1 /Paquet
817201	315	315	1 /Paquet
817202	400	400	1 /Paquet
Polypropylène			
817204	100	100	1 /Paquet
817205	148	148	1 /Paquet
817207	250	250	1 /Paquet
817209	315	315	1 /Paquet
817210	400	400	1 /Paquet
Aluminium			
817211	100	100	1 /Paquet
817212	200	200	1 /Paquet



Style drapeau



Style panoramique

PANNEAUX BI-DIRECTIONNELS

Réf.	Largeur (mm)	Hauteur (mm)	Style	Quantité
Polychlorure de vinyle				
817213	151	151	Drapeau	1 /Paquet
817214	203	203	Drapeau	1 /Paquet
817215	253	253	Drapeau	1 /Paquet
817216	318	318	Drapeau	1 /Paquet
817217	151	151	Panoramique	1 /Paquet
817218	203	203	Panoramique	1 /Paquet
817219	253	253	Panoramique	1 /Paquet
817220	318	318	Panoramique	1 /Paquet

MARQUAGE AU SOL

Réf.	Largeur (mm)	Hauteur (mm)	Quantité
Polyester laminé anti-dérapant			
817203	500	500	1 /Paquet

MINI-PICTOGRAMMES

Réf.	Largeur (mm)	Hauteur (mm)	Quantité
Vinyle			
817194	10	10	96 /Paquet



PANNEAUX PLATS PHOTOLUMINESCENTS

Réf.	Largeur (mm)	Hauteur (mm)	Classe	Quantité
Polyester photoluminescent classe B				
836694	150	150	Classe B	1 /Paquet
836695	200	200	Classe B	1 /Paquet
Polyester photoluminescent classe C				
835213	150	150	Classe C	1 /Paquet
835214	200	200	Classe C	1 /Paquet
836696	300	300	Classe C	1 /Paquet
Polypropylène photoluminescent classe B				
836692	200	200	Classe B	1 /Paquet
836693	300	300	Classe B	1 /Paquet
Polypropylène adhésif photoluminescent classe C				
836697	150	150	Classe C	1 /Paquet
836698	200	200	Classe C	1 /Paquet
836699	300	300	Classe C	1 /Paquet
Aluminium photoluminescent classe C				
835210	150	150	Classe C	1 /Paquet
835212	200	200	Classe C	1 /Paquet
836691	300	300	Classe C	1 /Paquet

PANNEAUX PLATS AVEC TEXTE



Réf.	Largeur (mm)	Hauteur (mm)	Style	Légende	Quantité
Polyester laminé					
817224	150	50	Horizontal	Echelle d'incendie	1 /Paquet
817225	297	74	Horizontal	Echelle d'incendie	1 /Paquet
817226	297	105	Horizontal	Echelle d'incendie	1 /Paquet
817227	450	150	Horizontal	Echelle d'incendie	1 /Paquet
817228	600	200	Horizontal	Echelle d'incendie	1 /Paquet
817221	148	210	Vertical	Echelle d'incendie	1 /Paquet
817222	210	297	Vertical	Echelle d'incendie	1 /Paquet
817223	297	420	Vertical	Echelle d'incendie	1 /Paquet
Polypropylène					
817232	150	50	Horizontal	Echelle d'incendie	1 /Paquet
817233	297	74	Horizontal	Echelle d'incendie	1 /Paquet
817234	297	105	Horizontal	Echelle d'incendie	1 /Paquet
817235	450	150	Horizontal	Echelle d'incendie	1 /Paquet
817236	600	200	Horizontal	Echelle d'incendie	1 /Paquet
817229	148	210	Vertical	Echelle d'incendie	1 /Paquet
817230	210	297	Vertical	Echelle d'incendie	1 /Paquet
817231	297	420	Vertical	Echelle d'incendie	1 /Paquet
Aluminium					
817240	150	50	Horizontal	Echelle d'incendie	1 /Paquet
817241	297	105	Horizontal	Echelle d'incendie	1 /Paquet
817242	450	150	Horizontal	Echelle d'incendie	1 /Paquet
817237	148	210	Vertical	Echelle d'incendie	1 /Paquet
817238	210	297	Vertical	Echelle d'incendie	1 /Paquet
817239	297	420	Vertical	Echelle d'incendie	1 /Paquet



PICTOGRAMMES SUR ROULEAUX

Réf.	Largeur (mm)	Hauteur (mm)	Quantité
Polyester laminé			
817195	100	100	250 /Rouleau

i Pour toutes les propriétés des matériaux et leur application voir pages 4-5.

Produits Personnalisés

Voir page 208 pour commander vos panneaux personnalisés.



F004 : ENSEMBLE D'ÉQUIPEMENTS DE LUTTE CONTRE L'INCENDIE

Le casque de pompier (style anglo saxon) symbolise le lieu de stockage des équipements de lutte contre l'incendie, quels qu'ils soient. Le pictogramme F004B est préféré et autorisé en France (voir page suivante).



PANNEAUX PLATS

Réf.	Largeur (mm)	Hauteur (mm)	Quantité
Polyester laminé			
817355	100	100	1 /Paquet
817356	148	148	1 /Paquet
817357	200	200	1 /Paquet
817358	250	250	1 /Paquet
817360	315	315	1 /Paquet
817361	400	400	1 /Paquet
Polypropylène			
817363	100	100	1 /Paquet
817364	148	148	1 /Paquet
817365	200	200	1 /Paquet
817366	250	250	1 /Paquet
817368	315	315	1 /Paquet
817369	400	400	1 /Paquet
Aluminium			
817370	100	100	1 /Paquet
817371	200	200	1 /Paquet



Style drapeau



Style panoramique

PANNEAUX BI-DIRECTIONNELS

Réf.	Largeur (mm)	Hauteur (mm)	Style	Quantité
Polychlorure de vinyle				
817372	151	151	Drapeau	1 /Paquet
817373	203	203	Drapeau	1 /Paquet
817374	253	253	Drapeau	1 /Paquet
817375	318	318	Drapeau	1 /Paquet
817376	151	151	Panoramique	1 /Paquet
817377	203	203	Panoramique	1 /Paquet
817378	253	253	Panoramique	1 /Paquet
817379	318	318	Panoramique	1 /Paquet



MARQUAGE AU SOL

Réf.	Largeur (mm)	Hauteur (mm)	Quantité
Polyester laminé anti-dérapant			
817362	500	500	1 /Paquet

MINI-PICTOGRAMMES

Réf.	Largeur (mm)	Hauteur (mm)	Quantité
Vinyle			
817353	10	10	96 /Paquet



PICTOGRAMMES SUR ROULEAUX

Réf.	Largeur (mm)	Hauteur (mm)	Quantité
Polyester laminé			
817354	100	100	250 /Rouleau



PANNEAUX PLATS PHOTOLUMINESCENTS

Réf.	Largeur (mm)	Hauteur (mm)	Classe	Quantité
Polyester photoluminescent classe B				
836704	150	150	Classe B	1 /Paquet
836714	200	200	Classe B	1 /Paquet
Polyester photoluminescent classe C				
835237	150	150	Classe C	1 /Paquet
835241	200	200	Classe C	1 /Paquet
Polypropylène photoluminescent classe B				
835254	150	150	Classe B	1 /Paquet
835257	200	200	Classe B	1 /Paquet
836720	300	300	Classe B	1 /Paquet
Polypropylène adhésif photoluminescent classe C				
836715	150	150	Classe C	1 /Paquet
836716	200	200	Classe C	1 /Paquet
836717	300	300	Classe C	1 /Paquet
Aluminium photoluminescent classe C				
835233	150	150	Classe C	1 /Paquet
835235	200	200	Classe C	1 /Paquet
836703	300	300	Classe C	1 /Paquet



Style panoramique

PANNEAUX BI-DIRECTIONNELS PHOTOLUMINESCENTS

Réf.	Largeur (mm)	Hauteur (mm)	Style	Classe	Quantité
PVC photoluminescent classe B					
836719	203	203	Panoramique	Classe B	1 /Paquet

PANNEAUX PLATS AVEC TEXTE

Réf.	Largeur (mm)	Hauteur (mm)	Style	Légende	Quantité
Polyester laminé					
817383	150	50	Horizontal	Ensemble d'équipements de lutte contre l'incendie	1 /Paquet
817384	297	74	Horizontal	Ensemble d'équipements de lutte contre l'incendie	1 /Paquet
817385	297	105	Horizontal	Ensemble d'équipements de lutte contre l'incendie	1 /Paquet
817386	450	150	Horizontal	Ensemble d'équipements de lutte contre l'incendie	1 /Paquet
817387	600	200	Horizontal	Ensemble d'équipements de lutte contre l'incendie	1 /Paquet
817380	148	210	Vertical	Ensemble d'équipements de lutte contre l'incendie	1 /Paquet
817381	210	297	Vertical	Ensemble d'équipements de lutte contre l'incendie	1 /Paquet
817382	297	420	Vertical	Ensemble d'équipements de lutte contre l'incendie	1 /Paquet
Polypropylène					
817391	150	50	Horizontal	Ensemble d'équipements de lutte contre l'incendie	1 /Paquet
817392	297	74	Horizontal	Ensemble d'équipements de lutte contre l'incendie	1 /Paquet
817393	297	105	Horizontal	Ensemble d'équipements de lutte contre l'incendie	1 /Paquet
817394	450	150	Horizontal	Ensemble d'équipements de lutte contre l'incendie	1 /Paquet
817395	600	200	Horizontal	Ensemble d'équipements de lutte contre l'incendie	1 /Paquet
817388	148	210	Vertical	Ensemble d'équipements de lutte contre l'incendie	1 /Paquet
817389	210	297	Vertical	Ensemble d'équipements de lutte contre l'incendie	1 /Paquet
817390	297	420	Vertical	Ensemble d'équipements de lutte contre l'incendie	1 /Paquet
Aluminium					
817399	150	50	Horizontal	Ensemble d'équipements de lutte contre l'incendie	1 /Paquet
817400	297	105	Horizontal	Ensemble d'équipements de lutte contre l'incendie	1 /Paquet
817401	450	150	Horizontal	Ensemble d'équipements de lutte contre l'incendie	1 /Paquet
817396	148	210	Vertical	Ensemble d'équipements de lutte contre l'incendie	1 /Paquet
817397	210	297	Vertical	Ensemble d'équipements de lutte contre l'incendie	1 /Paquet
817398	297	420	Vertical	Ensemble d'équipements de lutte contre l'incendie	1 /Paquet

Conforme à la norme NF EN ISO 7010

FO04B : ENSEMBLE D'ÉQUIPEMENTS DE LUTTE CONTRE L'INCENDIE

Le casque de pompier (style français) symbolise le lieu de stockage des équipements de lutte contre l'incendie, quels qu'ils soient.



PANNEAUX PLATS

Réf.	Largeur (mm)	Hauteur (mm)	Quantité
Polyester laminé			
817514	100	100	1 /Paquet
817515	148	148	1 /Paquet
817516	200	200	1 /Paquet
817517	250	250	1 /Paquet
817519	315	315	1 /Paquet
817520	400	400	1 /Paquet
Polypropylène			
817522	100	100	1 /Paquet
817523	148	148	1 /Paquet
817524	200	200	1 /Paquet
817525	250	250	1 /Paquet
817527	315	315	1 /Paquet
817528	400	400	1 /Paquet
Aluminium			
817529	100	100	1 /Paquet
817530	200	200	1 /Paquet



Style drapeau



Style panoramique

PANNEAUX BI-DIRECTIONNELS

Réf.	Largeur (mm)	Hauteur (mm)	Style	Quantité
Polychlorure de vinyle				
817531	151	151	Drapeau	1 /Paquet
817532	203	203	Drapeau	1 /Paquet
817533	253	253	Drapeau	1 /Paquet
817534	318	318	Drapeau	1 /Paquet
817535	151	151	Panoramique	1 /Paquet
817536	203	203	Panoramique	1 /Paquet
817537	253	253	Panoramique	1 /Paquet
817538	318	318	Panoramique	1 /Paquet

MARQUAGE AU SOL

Réf.	Largeur (mm)	Hauteur (mm)	Quantité
Polyester laminé anti-dérapant			
817521	500	500	1 /Paquet

MINI-PICTOGRAMMES

Réf.	Largeur (mm)	Hauteur (mm)	Quantité
Vinyle			
817512	10	10	96 /Paquet

PANNEAUX PLATS AVEC TEXTE



Réf.	Largeur (mm)	Hauteur (mm)	Style	Légende	Quantité
Polyester laminé					
817542	150	50	Horizontal	Ensemble d'équipements de lutte contre l'incendie	1 /Paquet
817543	297	74	Horizontal	Ensemble d'équipements de lutte contre l'incendie	1 /Paquet
817544	297	105	Horizontal	Ensemble d'équipements de lutte contre l'incendie	1 /Paquet
817545	450	150	Horizontal	Ensemble d'équipements de lutte contre l'incendie	1 /Paquet
817546	600	200	Horizontal	Ensemble d'équipements de lutte contre l'incendie	1 /Paquet
817539	148	210	Vertical	Ensemble d'équipements de lutte contre l'incendie	1 /Paquet
817540	210	297	Vertical	Ensemble d'équipements de lutte contre l'incendie	1 /Paquet
817541	297	420	Vertical	Ensemble d'équipements de lutte contre l'incendie	1 /Paquet
Polypropylène					
817550	150	50	Horizontal	Ensemble d'équipements de lutte contre l'incendie	1 /Paquet
817551	297	74	Horizontal	Ensemble d'équipements de lutte contre l'incendie	1 /Paquet
817552	297	105	Horizontal	Ensemble d'équipements de lutte contre l'incendie	1 /Paquet
817553	450	150	Horizontal	Ensemble d'équipements de lutte contre l'incendie	1 /Paquet
817554	600	200	Horizontal	Ensemble d'équipements de lutte contre l'incendie	1 /Paquet
817547	148	210	Vertical	Ensemble d'équipements de lutte contre l'incendie	1 /Paquet
817548	210	297	Vertical	Ensemble d'équipements de lutte contre l'incendie	1 /Paquet
139327	297	420	Vertical	Équipement de lutte contre incendie	1 /Paquet
817549	297	420	Vertical	Ensemble d'équipements de lutte contre l'incendie	1 /Paquet
Aluminium					
817558	150	50	Horizontal	Ensemble d'équipements de lutte contre l'incendie	1 /Paquet
817559	297	105	Horizontal	Ensemble d'équipements de lutte contre l'incendie	1 /Paquet
817560	450	150	Horizontal	Ensemble d'équipements de lutte contre l'incendie	1 /Paquet
817555	148	210	Vertical	Ensemble d'équipements de lutte contre l'incendie	1 /Paquet
817556	210	297	Vertical	Ensemble d'équipements de lutte contre l'incendie	1 /Paquet
817557	297	420	Vertical	Ensemble d'équipements de lutte contre l'incendie	1 /Paquet



PANNEAUX PLATS PHOTOLUMINESCENTS

Réf.	Largeur (mm)	Hauteur (mm)	Classe	Quantité
Polyester photoluminescent classe B				
835263	150	150	Classe B	1 /Paquet
835269	200	200	Classe B	1 /Paquet
Polyester photoluminescent classe C				
835284	150	150	Classe C	1 /Paquet
835285	200	200	Classe C	1 /Paquet
Polypropylène photoluminescent classe C				
835259	150	150	Classe C	1 /Paquet
835262	200	200	Classe C	1 /Paquet
Aluminium photoluminescent classe C				
835245	150	150	Classe C	1 /Paquet
835250	200	200	Classe C	1 /Paquet



PICTOGRAMMES SUR ROULEAUX

Réf.	Largeur (mm)	Hauteur (mm)	Quantité
Polyester laminé			
817513	100	100	250 /Rouleau

i Pour toutes les propriétés des matériaux et leur application voir pages 4-5.

Produits Personnalisés Voir page 208 pour commander vos panneaux personnalisés.



F005 : POINT D'ALARME INCENDIE

Sonner l'alarme au plus vite peut sauver des vies en cas d'incendie, il est donc crucial de rapidement localiser le point d'alarme.



PANNEAUX PLATS

Réf.	Largeur (mm)	Hauteur (mm)	Quantité
Polyester laminé			
817673	100	100	1 /Paquet
817674	148	148	1 /Paquet
817675	200	200	1 /Paquet
817676	250	250	1 /Paquet
817678	315	315	1 /Paquet
817679	400	400	1 /Paquet
Polypropylène			
817682	148	148	1 /Paquet
817683	200	200	1 /Paquet
817684	250	250	1 /Paquet
817686	315	315	1 /Paquet
817687	400	400	1 /Paquet
Aluminium			
817688	100	100	1 /Paquet
817689	200	200	1 /Paquet

MARQUAGE AU SOL

Réf.	Largeur (mm)	Hauteur (mm)	Quantité
Polyester laminé anti-dérapant			
817680	500	500	1 /Paquet

MINI-PICTOGRAMMES

Réf.	Largeur (mm)	Hauteur (mm)	Quantité
Vinyle			
817671	10	10	96 /Paquet



PANNEAUX PLATS PHOTOLUMINESCENTS

Réf.	Largeur (mm)	Hauteur (mm)	Classe	Quantité
Polyester photoluminescent classe B				
835342	100	100	Classe B	1 /Paquet
836729	150	150	Classe B	1 /Paquet
835343	200	200	Classe B	1 /Paquet
Polyester photoluminescent classe C				
835345	150	150	Classe C	1 /Paquet
835346	200	200	Classe C	1 /Paquet
836725	300	300	Classe C	1 /Paquet
836972	400	400	Classe C	1 /Paquet
Polypropylène photoluminescent classe B				
835338	200	200	Classe B	1 /Paquet
836728	300	300	Classe B	1 /Paquet
Polypropylène photoluminescent classe C				
835341	200	200	Classe C	1 /Paquet
Polypropylène adhésif photoluminescent classe C				
836726	150	150	Classe C	1 /Paquet
836727	200	200	Classe C	1 /Paquet
Aluminium photoluminescent classe C				
835336	150	150	Classe C	1 /Paquet
835337	200	200	Classe C	1 /Paquet



PICTOGRAMMES SUR ROULEAUX

Réf.	Largeur (mm)	Hauteur (mm)	Quantité
Polyester laminé			
817672	100	100	250 /Rouleau



Style drapeau



Style panoramique



Style drapeau



Style panoramique

PANNEAUX BI-DIRECTIONNELS

Réf.	Largeur (mm)	Hauteur (mm)	Style	Quantité
Polychlorure de vinyle				
817690	151	151	Drapeau	1 /Paquet
817691	203	203	Drapeau	1 /Paquet
817692	253	253	Drapeau	1 /Paquet
817693	318	318	Drapeau	1 /Paquet
817694	151	151	Panoramique	1 /Paquet
817695	203	203	Panoramique	1 /Paquet
817696	253	253	Panoramique	1 /Paquet
817697	318	318	Panoramique	1 /Paquet

PANNEAUX BI-DIRECTIONNELS PHOTOLUMINESCENTS

Réf.	Largeur (mm)	Hauteur (mm)	Style	Classe	Quantité
PVC photoluminescent classe B					
836730	203	203	Panoramique	Classe B	1 /Paquet
Polychlorure de vinyle (PVC) photoluminescent classe C					
134728	151	151	Drapeau	Classe C	1 /Paquet
134729	318	318	Drapeau	Classe C	1 /Paquet
134730	151	151	Panoramique	Classe C	1 /Paquet
134731	253	253	Panoramique	Classe C	1 /Paquet
134732	318	318	Panoramique	Classe C	1 /Paquet

PANNEAUX PLATS AVEC TEXTE



Légende



Légende

Réf.	Largeur (mm)	Hauteur (mm)	Style	Légende	Quantité
Polyester laminé					
817701	150	50	Horizontal	Point d'alarme incendie	1 /Paquet
817702	297	74	Horizontal	Point d'alarme incendie	1 /Paquet
817703	297	105	Horizontal	Point d'alarme incendie	1 /Paquet
817704	450	150	Horizontal	Point d'alarme incendie	1 /Paquet
817705	600	200	Horizontal	Point d'alarme incendie	1 /Paquet
139326	148	210	Vertical	Indicateur d'incendie	1 /Paquet
817698	148	210	Vertical	Point d'alarme incendie	1 /Paquet
139325	210	297	Vertical	Indicateur d'incendie	1 /Paquet
817699	210	297	Vertical	Point d'alarme incendie	1 /Paquet
817700	297	420	Vertical	Point d'alarme incendie	1 /Paquet
Polypropylène					
817709	150	50	Horizontal	Point d'alarme incendie	1 /Paquet
817710	297	74	Horizontal	Point d'alarme incendie	1 /Paquet
817711	297	105	Horizontal	Point d'alarme incendie	1 /Paquet
817712	450	150	Horizontal	Point d'alarme incendie	1 /Paquet
817713	600	200	Horizontal	Point d'alarme incendie	1 /Paquet
817706	148	210	Vertical	Point d'alarme incendie	1 /Paquet
817707	210	297	Vertical	Point d'alarme incendie	1 /Paquet
817708	297	420	Vertical	Point d'alarme incendie	1 /Paquet
Aluminium					
817717	150	50	Horizontal	Point d'alarme incendie	1 /Paquet
817718	297	105	Horizontal	Point d'alarme incendie	1 /Paquet
817719	450	150	Horizontal	Point d'alarme incendie	1 /Paquet
817714	148	210	Vertical	Point d'alarme incendie	1 /Paquet
817715	210	297	Vertical	Point d'alarme incendie	1 /Paquet
817716	297	420	Vertical	Point d'alarme incendie	1 /Paquet



Pour toutes les propriétés des matériaux et leur application voir pages 4-5.

Produits Personnalisés

Voir page 208 pour commander vos panneaux personnalisés.

Conforme à la norme NF EN ISO 7010

Les panneaux combinés permettent d'identifier différents éléments de lutte contre les incendies regroupés en un même lieu.

F001/F002/F005 : EXTINCTEUR D'INCENDIE/ROBINET D'INCENDIE ARMÉ/POINT D'ALARME INCENDIE

PANNEAUX BI-DIRECTIONNELS

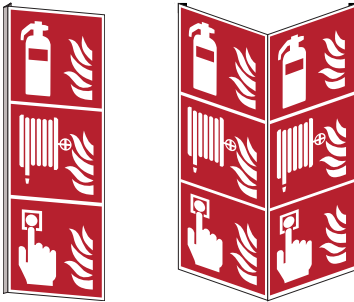

Style drapeau

Style panoramique

Réf.	Largeur (mm)	Hauteur (mm)	Style	Quantité
Polychlorure de vinyle				
139164	151	453	Drapeau	1 /Paquet
138935	203	603	Drapeau	1 /Paquet
138936	203	603	Panoramique	1 /Paquet

PANNEAUX BI-DIRECTIONNELS PHOTOLUMINESCENTS

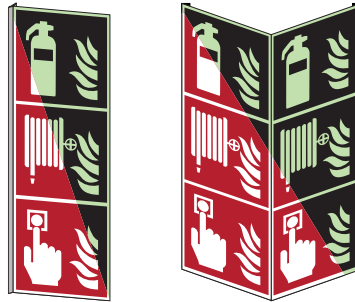

Style drapeau

Style panoramique

Réf.	Largeur (mm)	Hauteur (mm)	Style	Classe	Quantité
Polychlorure de vinyle (PVC) photoluminescent classe C					
134714	203	603	Drapeau	Classe C	1 /Paquet
134715	151	453	Panoramique	Classe C	1 /Paquet

Conforme à la norme NF EN ISO 7010

F001/F002 : EXTINCTEUR D'INCENDIE/ROBINET D'INCENDIE ARMÉ



Style drapeau

PANNEAUX BI-DIRECTIONNELS

Réf.	Largeur (mm)	Hauteur (mm)	Style	Quantité
Polychlorure de vinyle				
139162	203	403	Drapeau	1 /Paquet



Style panoramique

PANNEAUX BI-DIRECTIONNELS PHOTOLUMINESCENTS

Réf.	Largeur (mm)	Hauteur (mm)	Style	Classe	Quantité
Polychlorure de vinyle (PVC) photoluminescent classe C					
134713	203	403	Panoramique	Classe C	1 /Paquet

Conforme à la norme NF EN ISO 7010

F001/F005 : EXTINCTEUR D'INCENDIE/POINT D'ALARME INCENDIE



Style drapeau

PANNEAUX BI-DIRECTIONNELS

Réf.	Largeur (mm)	Hauteur (mm)	Style	Quantité
Polychlorure de vinyle				
139163	203	403	Drapeau	1 /Paquet
139244	203	403	Panoramique	1 /Paquet



Style panoramique



Style drapeau

PANNEAUX BI-DIRECTIONNELS PHOTOLUMINESCENTS

Réf.	Largeur (mm)	Hauteur (mm)	Style	Classe	Quantité
Polychlorure de vinyle (PVC) photoluminescent classe C					
134723	203	203	Drapeau	Classe C	1 /Paquet
134716	203	403	Panoramique	Classe C	1 /Paquet
134718	203	603	Panoramique	Classe C	1 /Paquet



Style panoramique



FO06 : TÉLÉPHONE À UTILISER EN CAS D'INCENDIE

Le téléphone permet d'immédiatement prévenir les secours pour une intervention d'urgence en cas d'incendie.



PANNEAUX PLATS

Réf.	Largeur (mm)	Hauteur (mm)	Quantité
Polyester laminé			
817832	100	100	1 /Paquet
817833	148	148	1 /Paquet
817834	200	200	1 /Paquet
817835	250	250	1 /Paquet
817837	315	315	1 /Paquet
817838	400	400	1 /Paquet
Polypropylène			
817840	100	100	1 /Paquet
817841	148	148	1 /Paquet
817842	200	200	1 /Paquet
817843	250	250	1 /Paquet
817845	315	315	1 /Paquet
817846	400	400	1 /Paquet
Aluminium			
817847	100	100	1 /Paquet
817848	200	200	1 /Paquet

MARQUAGE AU SOL

Réf.	Largeur (mm)	Hauteur (mm)	Quantité
Polyester laminé anti-dérapant			
817839	500	500	1 /Paquet

MINI-PICTOGRAMMES

Réf.	Largeur (mm)	Hauteur (mm)	Quantité
Vinyle			
817830	10	10	96 /Paquet



PANNEAUX PLATS PHOTOLUMINESCENTS

Réf.	Largeur (mm)	Hauteur (mm)	Classe	Quantité
Polyester photoluminescent classe B				
836739	150	150	Classe B	1 /Paquet
836741	200	200	Classe B	1 /Paquet
Polyester photoluminescent classe C				
835372	150	150	Classe C	1 /Paquet
835374	200	200	Classe C	1 /Paquet
Polypropylène photoluminescent classe B				
836737	200	200	Classe B	1 /Paquet
836738	300	300	Classe B	1 /Paquet
Polypropylène adhésif photoluminescent classe C				
836742	150	150	Classe C	1 /Paquet
836743	200	200	Classe C	1 /Paquet
Aluminium photoluminescent classe C				
835349	150	150	Classe C	1 /Paquet
835364	200	200	Classe C	1 /Paquet
836735	300	300	Classe C	1 /Paquet



PICTOGRAMMES SUR ROULEAUX

Réf.	Largeur (mm)	Hauteur (mm)	Quantité
Polyester laminé			
817831	100	100	250 /Rouleau



Style drapeau



Style panoramique



Style drapeau



Style panoramique

PANNEAUX BI-DIRECTIONNELS

Réf.	Largeur (mm)	Hauteur (mm)	Style	Quantité
Polychlorure de vinyle				
817849	151	151	Drapeau	1 /Paquet
817850	203	203	Drapeau	1 /Paquet
817851	253	253	Drapeau	1 /Paquet
817852	318	318	Drapeau	1 /Paquet
817853	151	151	Panoramique	1 /Paquet
817854	203	203	Panoramique	1 /Paquet
817855	253	253	Panoramique	1 /Paquet
817856	318	318	Panoramique	1 /Paquet

PANNEAUX BI-DIRECTIONNELS PHOTOLUMINESCENTS

Réf.	Largeur (mm)	Hauteur (mm)	Style	Classe	Quantité
PVC photoluminescent classe B					
836744	203	203	Panoramique	Classe B	1 /Paquet
Polychlorure de vinyle (PVC) photoluminescent classe C					
139257	151	151	Drapeau	Classe C	1 /Paquet
134733	203	203	Drapeau	Classe C	1 /Paquet
134734	253	253	Drapeau	Classe C	1 /Paquet
134735	318	318	Drapeau	Classe C	1 /Paquet
134736	151	151	Panoramique	Classe C	1 /Paquet
134737	253	253	Panoramique	Classe C	1 /Paquet
134738	318	318	Panoramique	Classe C	1 /Paquet

PANNEAUX PLATS AVEC TEXTE



Légende



Légende

Réf.	Largeur (mm)	Hauteur (mm)	Style	Légende	Quantité
Polyester laminé					
817860	150	50	Horizontal	Téléphone à utiliser en cas d'incendie	1 /Paquet
817861	297	74	Horizontal	Téléphone à utiliser en cas d'incendie	1 /Paquet
817862	297	105	Horizontal	Téléphone à utiliser en cas d'incendie	1 /Paquet
817863	450	150	Horizontal	Téléphone à utiliser en cas d'incendie	1 /Paquet
817864	600	200	Horizontal	Téléphone à utiliser en cas d'incendie	1 /Paquet
139320	148	210	Vertical	Téléphone de secours	1 /Paquet
817857	148	210	Vertical	Téléphone à utiliser en cas d'incendie	1 /Paquet
817858	210	297	Vertical	Téléphone à utiliser en cas d'incendie	1 /Paquet
817859	297	420	Vertical	Téléphone à utiliser en cas d'incendie	1 /Paquet
Polypropylène					
817868	150	50	Horizontal	Téléphone à utiliser en cas d'incendie	1 /Paquet
817869	297	74	Horizontal	Téléphone à utiliser en cas d'incendie	1 /Paquet
817870	297	105	Horizontal	Téléphone à utiliser en cas d'incendie	1 /Paquet
817871	450	150	Horizontal	Téléphone à utiliser en cas d'incendie	1 /Paquet
817872	600	200	Horizontal	Téléphone à utiliser en cas d'incendie	1 /Paquet
139321	148	210	Vertical	Téléphone de secours	1 /Paquet
817865	148	210	Vertical	Téléphone à utiliser en cas d'incendie	1 /Paquet
817866	210	297	Vertical	Téléphone à utiliser en cas d'incendie	1 /Paquet
817867	297	420	Vertical	Téléphone à utiliser en cas d'incendie	1 /Paquet
Aluminium					
817876	150	50	Horizontal	Téléphone à utiliser en cas d'incendie	1 /Paquet
817877	297	105	Horizontal	Téléphone à utiliser en cas d'incendie	1 /Paquet
817878	450	150	Horizontal	Téléphone à utiliser en cas d'incendie	1 /Paquet
817873	148	210	Vertical	Téléphone à utiliser en cas d'incendie	1 /Paquet
817874	210	297	Vertical	Téléphone à utiliser en cas d'incendie	1 /Paquet
817875	297	420	Vertical	Téléphone à utiliser en cas d'incendie	1 /Paquet

i Pour toutes les propriétés des matériaux et leur application voir pages 4-5.

Produits Personnalisés Voir page 208 pour commander vos panneaux personnalisés.

Conforme à la norme NF EN ISO 7010



FO07 : PORTE COUPE-FEU

Les portes coupe-feu font partie d'un système permettant de réduire la propagation du feu et de la fumée entre les compartiments séparés d'une structure, et permet l'évacuation en cas d'incendie. Le marquage clair des portes coupe-feu permet d'informer les individus qu'elles ne doivent pas être laissées ouvertes.



PANNEAUX PLATS

Réf.	Largeur (mm)	Hauteur (mm)	Quantité
Polyester laminé			
197848	100	100	1 /Paquet
197851	100	100	1 /Paquet
197849	148	148	1 /Paquet
197850	200	200	1 /Paquet
Polypropylène			
197852	148	148	1 /Paquet
197853	200	200	1 /Paquet
Aluminium			
197854	100	100	1 /Paquet
197855	150	150	1 /Paquet
197856	200	200	1 /Paquet



PANNEAUX PLATS PHOTOLUMINESCENTS

Réf.	Largeur (mm)	Hauteur (mm)	Classe	Quantité
Polyester photoluminescent classe B				
197859	100	100	Classe B	1 /Paquet
197860	150	150	Classe B	1 /Paquet
197861	200	200	Classe B	1 /Paquet
Polyester photoluminescent classe C				
197862	100	100	Classe C	1 /Paquet
197863	150	150	Classe C	1 /Paquet
197864	200	200	Classe C	1 /Paquet
Polypropylène photoluminescent classe B				
197865	100	100	Classe B	1 /Paquet
197866	150	150	Classe B	1 /Paquet
197867	200	200	Classe B	1 /Paquet
Polypropylène photoluminescent classe C				
197868	100	100	Classe C	1 /Paquet
197869	150	150	Classe C	1 /Paquet
197870	200	200	Classe C	1 /Paquet
Aluminium photoluminescent classe C				
197871	100	100	Classe C	1 /Paquet
197872	150	150	Classe C	1 /Paquet
197873	200	200	Classe C	1 /Paquet



Style drapeau

PANNEAUX BI-DIRECTIONNELS

Réf.	Largeur (mm)	Hauteur (mm)	Style	Quantité
Polychlorure de vinyle				
197857	151	151	Drapeau	1 /Paquet
197858	151	151	Panoramique	1 /Paquet



Style panoramique



Style drapeau

PANNEAUX BI-DIRECTIONNELS PHOTOLUMINESCENTS

Réf.	Largeur (mm)	Hauteur (mm)	Style	Classe	Quantité
PVC photoluminescent classe B					
197874	151	151	Drapeau	Classe B	1 /Paquet
197875	151	151	Panoramique	Classe B	1 /Paquet
Polychlorure de vinyle (PVC) photoluminescent classe C					
197876	151	151	Drapeau	Classe C	1 /Paquet
197877	151	151	Panoramique	Classe C	1 /Paquet



Style panoramique

Produits Personnalisés

Voir page 208 pour commander vos panneaux personnalisés.



Pour toutes les propriétés des matériaux et leur application voir pages 4-5.



FO08 : SYSTÈME FIXE D'EXTINCTEURS D'INCENDIE EN SÉRIE

Les extincteurs d'incendie en série permettent d'avoir une puissante capacité de lutte anti-incendie dans des espaces tels que des salles d'archive. Il est recommandé d'ajouter des pictogrammes d'avertissement Atmosphère asphyxiante lorsque les systèmes sont en service (voir W041 page 110).



PANNEAUX PLATS

Réf.	Largeur (mm)	Hauteur (mm)	Quantité
Polyester laminé			
135856	100	100	1 /Paquet
135857	148	148	1 /Paquet
135858	200	200	1 /Paquet
Polypropylène			
135850	100	100	1 /Paquet
135851	148	148	1 /Paquet
135852	200	200	1 /Paquet
Aluminium			
135853	100	100	1 /Paquet
135854	150	150	1 /Paquet
135855	200	200	1 /Paquet



PANNEAUX PLATS PHOTOLUMINESCENTS

Réf.	Largeur (mm)	Hauteur (mm)	Classe	Quantité
Polyester photoluminescent classe B				
135865	100	100	Classe B	1 /Paquet
135866	150	150	Classe B	1 /Paquet
135867	200	200	Classe B	1 /Paquet
Polyester photoluminescent classe C				
135874	100	100	Classe C	1 /Paquet
135875	150	150	Classe C	1 /Paquet
135876	200	200	Classe C	1 /Paquet
Polypropylène photoluminescent classe B				
135859	100	100	Classe B	1 /Paquet
135860	150	150	Classe B	1 /Paquet
135861	200	200	Classe B	1 /Paquet
Polypropylène photoluminescent classe C				
135868	100	100	Classe C	1 /Paquet
135869	150	150	Classe C	1 /Paquet
135870	200	200	Classe C	1 /Paquet
Aluminium photoluminescent classe C				
135871	100	100	Classe C	1 /Paquet
135872	150	150	Classe C	1 /Paquet
135873	200	200	Classe C	1 /Paquet



PANNEAUX BI-DIRECTIONNELS

Réf.	Largeur (mm)	Hauteur (mm)	Style	Quantité
Polychlorure de vinyle				
135878	151	151	Drapeau	1 /Paquet
135877	151	151	Panoramique	1 /Paquet



Style panoramique



PANNEAUX BI-DIRECTIONNELS PHOTOLUMINESCENTS

Réf.	Largeur (mm)	Hauteur (mm)	Style	Classe	Quantité
PVC photoluminescent classe B					
135880	151	151	Drapeau	Classe B	1 /Paquet
135879	151	151	Panoramique	Classe B	1 /Paquet
Polychlorure de vinyle (PVC) photoluminescent classe C					
135882	151	151	Drapeau	Classe C	1 /Paquet
135881	151	151	Panoramique	Classe C	1 /Paquet



Style panoramique



FO09 : EXTINCTEUR D'INCENDIE SUR ROUES

L'extincteur d'incendie sur roues peut être transporté sur le lieu de l'incendie.



PANNEAUX PLATS

Réf.	Largeur (mm)	Hauteur (mm)	Quantité
Polyester laminé			
135889	100	100	1 /Paquet
135890	148	148	1 /Paquet
135891	200	200	1 /Paquet
Polypropylène			
135883	100	100	1 /Paquet
135884	148	148	1 /Paquet
135885	200	200	1 /Paquet
Aluminium			
135886	100	100	1 /Paquet
135887	150	150	1 /Paquet
135888	200	200	1 /Paquet



PANNEAUX PLATS PHOTOLUMINESCENTS

Réf.	Largeur (mm)	Hauteur (mm)	Classe	Quantité
Polyester photoluminescent classe B				
135898	100	100	Classe B	1 /Paquet
135899	150	150	Classe B	1 /Paquet
135900	200	200	Classe B	1 /Paquet
Polyester photoluminescent classe C				
135907	100	100	Classe C	1 /Paquet
135908	150	150	Classe C	1 /Paquet
135909	200	200	Classe C	1 /Paquet
Polypropylène photoluminescent classe B				
135892	100	100	Classe B	1 /Paquet
135893	150	150	Classe B	1 /Paquet
135894	200	200	Classe B	1 /Paquet
Polypropylène photoluminescent classe C				
135901	100	100	Classe C	1 /Paquet
135902	150	150	Classe C	1 /Paquet
135903	200	200	Classe C	1 /Paquet
Aluminium photoluminescent classe C				
135904	100	100	Classe C	1 /Paquet
135905	150	150	Classe C	1 /Paquet
135906	200	200	Classe C	1 /Paquet



PANNEAUX BI-DIRECTIONNELS

Réf.	Largeur (mm)	Hauteur (mm)	Style	Quantité
Polychlorure de vinyle				
135911	151	151	Drapeau	1 /Paquet
135910	151	151	Panoramique	1 /Paquet



Style panoramique



PANNEAUX BI-DIRECTIONNELS PHOTOLUMINESCENTS

Réf.	Largeur (mm)	Hauteur (mm)	Style	Classe	Quantité
PVC photoluminescent classe B					
135913	151	151	Drapeau	Classe B	1 /Paquet
135912	151	151	Panoramique	Classe B	1 /Paquet
Polychlorure de vinyle (PVC) photoluminescent classe C					
135915	151	151	Drapeau	Classe C	1 /Paquet
135914	151	151	Panoramique	Classe C	1 /Paquet



Style panoramique

Conforme à la norme NF EN ISO 7010

F010 : UNITÉ PORTABLE D'APPLICATION DE MOUSSE

Les appareils à mousse sont munis d'une charge d'émulseur qui forme une mousse par contact avec l'eau et sous l'effet de la pulvérisation avec l'air. Ces extincteurs sont adaptés à des feux de classe B, moins pour les feux de classe A (voir page 68 pour plus d'explication sur les classes de feux).



PANNEAUX PLATS

Réf.	Largeur (mm)	Hauteur (mm)	Quantité
Polyester laminé			
135922	100	100	1 /Paquet
135923	148	148	1 /Paquet
135924	200	200	1 /Paquet
Polypropylène			
135916	100	100	1 /Paquet
135917	148	148	1 /Paquet
135918	200	200	1 /Paquet
Aluminium			
135919	100	100	1 /Paquet
135920	150	150	1 /Paquet
135921	200	200	1 /Paquet



PANNEAUX PLATS PHOTOLUMINESCENTS

Réf.	Largeur (mm)	Hauteur (mm)	Classe	Quantité
Polyester photoluminescent classe B				
135931	100	100	Classe B	1 /Paquet
135932	150	150	Classe B	1 /Paquet
135933	200	200	Classe B	1 /Paquet
Polyester photoluminescent classe C				
135940	100	100	Classe C	1 /Paquet
135941	150	150	Classe C	1 /Paquet
135942	200	200	Classe C	1 /Paquet
Polypropylène photoluminescent classe B				
135925	100	100	Classe B	1 /Paquet
135926	150	150	Classe B	1 /Paquet
135927	200	200	Classe B	1 /Paquet
Polypropylène photoluminescent classe C				
135934	100	100	Classe C	1 /Paquet
135935	150	150	Classe C	1 /Paquet
135936	200	200	Classe C	1 /Paquet
Aluminium photoluminescent classe C				
135937	100	100	Classe C	1 /Paquet
135938	150	150	Classe C	1 /Paquet
135939	200	200	Classe C	1 /Paquet



Style drapeau

PANNEAUX BI-DIRECTIONNELS

Réf.	Largeur (mm)	Hauteur (mm)	Style	Quantité
Polychlorure de vinyle				
135944	151	151	Drapeau	1 /Paquet
135943	151	151	Panoramique	1 /Paquet



Style panoramique



Style drapeau

PANNEAUX BI-DIRECTIONNELS PHOTOLUMINESCENTS

Réf.	Largeur (mm)	Hauteur (mm)	Style	Classe	Quantité
PVC photoluminescent classe B					
135946	151	151	Drapeau	Classe B	1 /Paquet
135945	151	151	Panoramique	Classe B	1 /Paquet
Polychlorure de vinyle (PVC) photoluminescent classe C					
135948	151	151	Drapeau	Classe C	1 /Paquet
135947	151	151	Panoramique	Classe C	1 /Paquet



Style panoramique

Conforme à la norme NF EN ISO 7010

F011 : SYSTÈME D'EXTINCTION D'INCENDIE PAR BROUILLARD D'EAU

Ce type d'extincteur est le minimum requis par la réglementation incendie. L'eau étouffe le foyer, grâce à l'eau et la vapeur formée, en refroidissant les matériaux en combustion et en limitant la propagation du feu.



PANNEAUX PLATS

Réf.	Largeur (mm)	Hauteur (mm)	Quantité
Polyester laminé			
135955	100	100	1 /Paquet
135956	148	148	1 /Paquet
135957	200	200	1 /Paquet
Polypropylène			
135949	100	100	1 /Paquet
135950	148	148	1 /Paquet
135951	200	200	1 /Paquet
Aluminium			
135952	100	100	1 /Paquet
135953	150	150	1 /Paquet
135954	200	200	1 /Paquet



PANNEAUX PLATS PHOTOLUMINESCENTS

Réf.	Largeur (mm)	Hauteur (mm)	Classe	Quantité
Polyester photoluminescent classe B				
135964	100	100	Classe B	1 /Paquet
135965	150	150	Classe B	1 /Paquet
135966	200	200	Classe B	1 /Paquet
Polyester photoluminescent classe C				
135973	100	100	Classe C	1 /Paquet
135974	150	150	Classe C	1 /Paquet
135975	200	200	Classe C	1 /Paquet
Polypropylène photoluminescent classe B				
135958	100	100	Classe B	1 /Paquet
135959	150	150	Classe B	1 /Paquet
135960	200	200	Classe B	1 /Paquet
Polypropylène photoluminescent classe C				
135967	100	100	Classe C	1 /Paquet
135968	150	150	Classe C	1 /Paquet
135969	200	200	Classe C	1 /Paquet
Aluminium photoluminescent classe C				
135970	100	100	Classe C	1 /Paquet
135971	150	150	Classe C	1 /Paquet
135972	200	200	Classe C	1 /Paquet



Style drapeau

PANNEAUX BI-DIRECTIONNELS

Réf.	Largeur (mm)	Hauteur (mm)	Style	Quantité
Polychlorure de vinyle				
135977	151	151	Drapeau	1 /Paquet
135976	151	151	Panoramique	1 /Paquet



Style panoramique



Style drapeau

PANNEAUX BI-DIRECTIONNELS PHOTOLUMINESCENTS

Réf.	Largeur (mm)	Hauteur (mm)	Style	Classe	Quantité
PVC photoluminescent classe B					
135979	151	151	Drapeau	Classe B	1 /Paquet
135978	151	151	Panoramique	Classe B	1 /Paquet
Polychlorure de vinyle (PVC) photoluminescent classe C					
135981	151	151	Drapeau	Classe C	1 /Paquet
135980	151	151	Panoramique	Classe C	1 /Paquet



Style panoramique



F012 : INSTALLATION FIXE D'EXTINCTION D'INCENDIE

L'installation fixe fonctionne généralement par déclenchement automatique pour protéger une zone ou une machine dès la détection d'un incendie.



PANNEAUX PLATS

Réf.	Largeur (mm)	Hauteur (mm)	Quantité
Polyester laminé			
135988	100	100	1 /Paquet
135989	148	148	1 /Paquet
135990	200	200	1 /Paquet
Polypropylène			
135982	100	100	1 /Paquet
135983	148	148	1 /Paquet
135984	200	200	1 /Paquet
Aluminium			
135985	100	100	1 /Paquet
135986	150	150	1 /Paquet
135987	200	200	1 /Paquet



PANNEAUX PLATS PHOTOLUMINESCENTS

Réf.	Largeur (mm)	Hauteur (mm)	Classe	Quantité
Polyester photoluminescent classe B				
135997	100	100	Classe B	1 /Paquet
135998	150	150	Classe B	1 /Paquet
135999	200	200	Classe B	1 /Paquet
Polyester photoluminescent classe C				
136006	100	100	Classe C	1 /Paquet
136007	150	150	Classe C	1 /Paquet
136008	200	200	Classe C	1 /Paquet
Polypropylène photoluminescent classe B				
135991	100	100	Classe B	1 /Paquet
135992	150	150	Classe B	1 /Paquet
135993	200	200	Classe B	1 /Paquet
Polypropylène photoluminescent classe C				
136000	100	100	Classe C	1 /Paquet
136001	150	150	Classe C	1 /Paquet
136002	200	200	Classe C	1 /Paquet
Aluminium photoluminescent classe C				
136003	100	100	Classe C	1 /Paquet
136004	150	150	Classe C	1 /Paquet
136005	200	200	Classe C	1 /Paquet



PANNEAUX BI-DIRECTIONNELS

Réf.	Largeur (mm)	Hauteur (mm)	Style	Quantité
Polychlorure de vinyle				
136010	151	151	Drapeau	1 /Paquet
136009	151	151	Panoramique	1 /Paquet

Style drapeau



Style panoramique



Style drapeau



Style panoramique

PANNEAUX BI-DIRECTIONNELS PHOTOLUMINESCENTS

Réf.	Largeur (mm)	Hauteur (mm)	Style	Classe	Quantité
PVC photoluminescent classe B					
136012	151	151	Drapeau	Classe B	1 /Paquet
136011	151	151	Panoramique	Classe B	1 /Paquet
Polychlorure de vinyle (PVC) photoluminescent classe C					
136014	151	151	Drapeau	Classe C	1 /Paquet
136013	151	151	Panoramique	Classe C	1 /Paquet



F013 : EXTINCTEUR D'INCENDIE FIXE

L'extincteur d'incendie fixe fonctionne selon le même principe qu'un extincteur "standard" mais est généralement déclenché automatiquement afin de protéger une zone ou une machine.



PANNEAUX PLATS

Réf.	Largeur (mm)	Hauteur (mm)	Quantité
Polyester laminé			
136021	100	100	1 /Paquet
136022	148	148	1 /Paquet
136023	200	200	1 /Paquet
Polypropylène			
136015	100	100	1 /Paquet
136016	148	148	1 /Paquet
136017	200	200	1 /Paquet
Aluminium			
136018	100	100	1 /Paquet
136019	150	150	1 /Paquet
136020	200	200	1 /Paquet



PANNEAUX PLATS PHOTOLUMINESCENTS

Réf.	Largeur (mm)	Hauteur (mm)	Classe	Quantité
Polyester photoluminescent classe B				
136030	100	100	Classe B	1 /Paquet
136031	150	150	Classe B	1 /Paquet
136032	200	200	Classe B	1 /Paquet
Polyester photoluminescent classe C				
136039	100	100	Classe C	1 /Paquet
136040	150	150	Classe C	1 /Paquet
136041	200	200	Classe C	1 /Paquet
Polypropylène photoluminescent classe B				
136024	100	100	Classe B	1 /Paquet
136025	150	150	Classe B	1 /Paquet
136026	200	200	Classe B	1 /Paquet
Polypropylène photoluminescent classe C				
136033	100	100	Classe C	1 /Paquet
136034	150	150	Classe C	1 /Paquet
136035	200	200	Classe C	1 /Paquet
Aluminium photoluminescent classe C				
136036	100	100	Classe C	1 /Paquet
136037	150	150	Classe C	1 /Paquet
136038	200	200	Classe C	1 /Paquet



Style drapeau



Style panoramique



Style drapeau



Style panoramique

PANNEAUX BI-DIRECTIONNELS PHOTOLUMINESCENTS

Réf.	Largeur (mm)	Hauteur (mm)	Style	Classe	Quantité
PVC photoluminescent classe B					
136045	151	151	Drapeau	Classe B	1 /Paquet
136044	151	151	Panoramique	Classe B	1 /Paquet
Polychlorure de vinyle (PVC) photoluminescent classe C					
136047	151	151	Drapeau	Classe C	1 /Paquet
136046	151	151	Panoramique	Classe C	1 /Paquet

Conforme à la norme NF EN ISO 7010

F014 : POSTE DE DÉCLENCHEUR À DISTANCE

Pour certaines circonstances ou installations, un déclenchement à distance est nécessaire, le poste de déclenchement doit donc impérativement être clairement signalé.



PANNEAUX PLATS

Réf.	Largeur (mm)	Hauteur (mm)	Quantité
Polyester laminé			
136054	100	100	1 /Paquet
136055	148	148	1 /Paquet
136056	200	200	1 /Paquet
Polypropylène			
136048	100	100	1 /Paquet
136049	148	148	1 /Paquet
136050	200	200	1 /Paquet
Aluminium			
136051	100	100	1 /Paquet
136052	150	150	1 /Paquet
136053	200	200	1 /Paquet



PANNEAUX PLATS PHOTOLUMINESCENTS

Réf.	Largeur (mm)	Hauteur (mm)	Classe	Quantité
Polyester photoluminescent classe B				
136063	100	100	Classe B	1 /Paquet
136064	150	150	Classe B	1 /Paquet
136065	200	200	Classe B	1 /Paquet
Polyester photoluminescent classe C				
136072	100	100	Classe C	1 /Paquet
136073	150	150	Classe C	1 /Paquet
136074	200	200	Classe C	1 /Paquet
Polypropylène photoluminescent classe B				
136057	100	100	Classe B	1 /Paquet
136058	150	150	Classe B	1 /Paquet
136059	200	200	Classe B	1 /Paquet
Polypropylène photoluminescent classe C				
136066	100	100	Classe C	1 /Paquet
136067	150	150	Classe C	1 /Paquet
136068	200	200	Classe C	1 /Paquet
Aluminium photoluminescent classe C				
136069	100	100	Classe C	1 /Paquet
136070	150	150	Classe C	1 /Paquet
136071	200	200	Classe C	1 /Paquet



PANNEAUX BI-DIRECTIONNELS

Réf.	Largeur (mm)	Hauteur (mm)	Style	Quantité
Polychlorure de vinyle				
136076	151	151	Drapeau	1 /Paquet
136075	151	151	Panoramique	1 /Paquet



Style panoramique



PANNEAUX BI-DIRECTIONNELS PHOTOLUMINESCENTS

Réf.	Largeur (mm)	Hauteur (mm)	Style	Classe	Quantité
PVC photoluminescent classe B					
136078	151	151	Drapeau	Classe B	1 /Paquet
136077	151	151	Panoramique	Classe B	1 /Paquet
Polychlorure de vinyle (PVC) photoluminescent classe C					
136080	151	151	Drapeau	Classe C	1 /Paquet
136079	151	151	Panoramique	Classe C	1 /Paquet



Style panoramique

Conforme à la norme NF EN ISO 7010

F015 : MONITEUR D'INCENDIE

Un canon à eau est un dispositif qui envoie de l'eau à haute pression. En règle générale, les canons à eau sont efficaces sur quelques dizaines de mètres et nécessitent un réservoir important compte tenu du débit. Ils trouvent une utilisation dans la lutte contre l'incendie et la police antiémeute. La plupart des canons à eau sont assimilés à la lance d'incendie.



PANNEAUX PLATS

Réf.	Largeur (mm)	Hauteur (mm)	Quantité
Polyester laminé			
136087	100	100	1 /Paquet
136088	148	148	1 /Paquet
136089	200	200	1 /Paquet
Polypropylène			
136081	100	100	1 /Paquet
136082	148	148	1 /Paquet
136083	200	200	1 /Paquet
Aluminium			
136084	100	100	1 /Paquet
136085	150	150	1 /Paquet
136086	200	200	1 /Paquet



PANNEAUX PLATS PHOTOLUMINESCENTS

Réf.	Largeur (mm)	Hauteur (mm)	Classe	Quantité
Polyester photoluminescent classe B				
136096	100	100	Classe B	1 /Paquet
136097	150	150	Classe B	1 /Paquet
136098	200	200	Classe B	1 /Paquet
Polyester photoluminescent classe C				
136105	100	100	Classe C	1 /Paquet
136106	150	150	Classe C	1 /Paquet
136107	200	200	Classe C	1 /Paquet
Polypropylène photoluminescent classe B				
136090	100	100	Classe B	1 /Paquet
136091	150	150	Classe B	1 /Paquet
136092	200	200	Classe B	1 /Paquet
Polypropylène photoluminescent classe C				
136099	100	100	Classe C	1 /Paquet
136100	150	150	Classe C	1 /Paquet
136101	200	200	Classe C	1 /Paquet
Aluminium photoluminescent classe C				
136102	100	100	Classe C	1 /Paquet
136103	150	150	Classe C	1 /Paquet
136104	200	200	Classe C	1 /Paquet



PANNEAUX BI-DIRECTIONNELS

Réf.	Largeur (mm)	Hauteur (mm)	Style	Quantité
Polychlorure de vinyle				
136109	151	151	Drapeau	1 /Paquet
136108	151	151	Panoramique	1 /Paquet



Style panoramique



PANNEAUX BI-DIRECTIONNELS PHOTOLUMINESCENTS

Réf.	Largeur (mm)	Hauteur (mm)	Style	Classe	Quantité
PVC photoluminescent classe B					
136111	151	151	Drapeau	Classe B	1 /Paquet
136110	151	151	Panoramique	Classe B	1 /Paquet
Polychlorure de vinyle (PVC) photoluminescent classe C					
136113	151	151	Drapeau	Classe C	1 /Paquet
136112	151	151	Panoramique	Classe C	1 /Paquet



Style panoramique



F016 : COUVERTURE ANTI-FEU

La couverture anti-feu permet d'étouffer un feu naissant, sur une personne ou un objet. Elle doit être utilisée en complément d'autres équipements tels que les détecteurs de fumée.



PANNEAUX PLATS

Réf.	Largeur (mm)	Hauteur (mm)	Quantité
Polyester laminé			
195692	148	148	1 /Paquet
195698	200	200	1 /Paquet
Polypropylène			
195693	148	148	1 /Paquet
195699	200	200	1 /Paquet
Aluminium			
195704	100	100	1 /Paquet
195705	200	200	1 /Paquet
195706	315	315	1 /Paquet



Style panoramique

PANNEAUX BI-DIRECTIONNELS

Réf.	Largeur (mm)	Hauteur (mm)	Style	Quantité
Polychlorure de vinyle				
195707	151	151	Panoramique	1 /Paquet
195710	203	203	Panoramique	1 /Paquet
195713	253	253	Panoramique	1 /Paquet
195716	318	318	Panoramique	1 /Paquet

MARQUAGE AU SOL

Réf.	Largeur (mm)	Hauteur (mm)	Quantité
Polyester laminé anti-dérapant			
195719	500	500	1 /Paquet



Style panoramique

PANNEAUX BI-DIRECTIONNELS PHOTOLUMINESCENTS

Réf.	Largeur (mm)	Hauteur (mm)	Style	Classe	Quantité
PVC photoluminescent classe B					
195708	151	151	Panoramique	Classe B	1 /Paquet
195711	203	203	Panoramique	Classe B	1 /Paquet
195714	253	253	Panoramique	Classe B	1 /Paquet
195717	318	318	Panoramique	Classe B	1 /Paquet
Polychlorure de vinyle (PVC) photoluminescent classe C					
195709	151	151	Panoramique	Classe C	1 /Paquet
195712	203	203	Panoramique	Classe C	1 /Paquet
195715	253	253	Panoramique	Classe C	1 /Paquet
195718	318	318	Panoramique	Classe C	1 /Paquet

MINI-PICTOGRAMMES

Réf.	Largeur (mm)	Hauteur (mm)	Quantité
Vinyle			
195720	10	10	96 /Paquet



PANNEAUX PLATS PHOTOLUMINESCENTS

Réf.	Largeur (mm)	Hauteur (mm)	Quantité
Polyester photoluminescent classe B			
195694	150	150	1 /Paquet
195700	200	200	1 /Paquet
Polyester photoluminescent classe C			
195695	150	150	1 /Paquet
195701	200	200	1 /Paquet
Polypropylène photoluminescent classe B			
195696	150	150	1 /Paquet
195702	200	200	1 /Paquet
Polypropylène photoluminescent classe C			
195697	150	150	1 /Paquet
195703	200	200	1 /Paquet

PANNEAUX PLATS AVEC TEXTE



Légende



Légende

Réf.	Largeur (mm)	Hauteur (mm)	Style	Légende	Quantité
Polypropylène					
195733	450	150	Horizontal	Couverture anti-feu	1 /Paquet
195732	148	210	Vertical	Couverture anti-feu	1 /Paquet
195731	210	297	Vertical	Couverture anti-feu	1 /Paquet
Polyester laminé					
195730	450	150	Horizontal	Couverture anti-feu	1 /Paquet
195729	148	210	Vertical	Couverture anti-feu	1 /Paquet
195728	210	297	Vertical	Couverture anti-feu	1 /Paquet



PICTOGRAMMES SUR ROULEAUX

Réf.	Largeur (mm)	Hauteur (mm)	Quantité
Polyester laminé			
195721	100	100	250 /Rouleau

i Pour toutes les propriétés des matériaux et leur application voir pages 4-5.

Produits Personnalisés

Voir page 208 pour commander vos panneaux personnalisés.

A045R : FLÈCHE DIRECTIONNELLE 135°, COIN BAS DROIT

Les flèches directionnelles rouges peuvent être utilisées pour guider vers des équipements de lutte contre les incendies. Celles-ci peuvent être tournées pour s'ajuster à la direction souhaitée.



PANNEAUX PLATS

Réf.	Largeur (mm)	Hauteur (mm)	Quantité
Polyester laminé			
830821	100	100	1 /Paquet
830822	148	148	1 /Paquet
830823	200	200	1 /Paquet
830824	250	250	1 /Paquet
830826	315	315	1 /Paquet
830827	400	400	1 /Paquet
Polypropylène			
830829	100	100	1 /Paquet
830830	148	148	1 /Paquet
830831	200	200	1 /Paquet
830832	250	250	1 /Paquet
830834	315	315	1 /Paquet
830835	400	400	1 /Paquet
Aluminium			
830836	100	100	1 /Paquet
830837	200	200	1 /Paquet

MARQUAGE AU SOL

Réf.	Largeur (mm)	Hauteur (mm)	Quantité
Polyester laminé anti-dérapant			
830828	500	500	1 /Paquet

MINI-PICTOGRAMMES

Réf.	Largeur (mm)	Hauteur (mm)	Quantité
Vinyle			
830819	10	10	96 /Paquet



Style drapeau



PANNEAUX BI-DIRECTIONNELS *

Réf.	Largeur (mm)	Hauteur (mm)	Style	Quantité
Polychlorure de vinyle				
830838	151	151	Drapeau	1 /Paquet
830839	203	203	Drapeau	1 /Paquet
830840	253	253	Drapeau	1 /Paquet
830841	318	318	Drapeau	1 /Paquet

*Sens de rotation limité par la fixation latérale

PANNEAUX PLATS PHOTOLUMINESCENTS

Réf.	Largeur (mm)	Hauteur (mm)	Classe	Quantité
Polyester photoluminescent classe C				
835007	150	150	Classe C	1 /Paquet
835008	200	200	Classe C	1 /Paquet
Aluminium photoluminescent classe C				
835005	150	150	Classe C	1 /Paquet
835006	200	200	Classe C	1 /Paquet



PICTOGRAMMES SUR ROULEAUX

Réf.	Largeur (mm)	Hauteur (mm)	Quantité
Polyester laminé			
830820	100	100	250 /Rouleau

A090R : FLÈCHE DIRECTIONNELLE 90°, VERS LA DROITE

Les flèches directionnelles rouges peuvent être utilisées pour guider vers des équipements de lutte contre les incendies. Celles-ci peuvent être tournées pour s'ajuster à la direction souhaitée.



PANNEAUX PLATS

Réf.	Largeur (mm)	Hauteur (mm)	Quantité
Polyester laminé			
830794	100	100	1 /Paquet
830795	148	148	1 /Paquet
830796	200	200	1 /Paquet
830797	250	250	1 /Paquet
830799	315	315	1 /Paquet
830800	400	400	1 /Paquet
Polypropylène			
830802	100	100	1 /Paquet
830803	148	148	1 /Paquet
830804	200	200	1 /Paquet
830805	250	250	1 /Paquet
830807	315	315	1 /Paquet
830808	400	400	1 /Paquet
Aluminium			
830809	100	100	1 /Paquet
830810	200	200	1 /Paquet

MARQUAGE AU SOL

Réf.	Largeur (mm)	Hauteur (mm)	Quantité
Polyester laminé anti-dérapant			
830801	500	500	1 /Paquet

MINI-PICTOGRAMMES

Réf.	Largeur (mm)	Hauteur (mm)	Quantité
Vinyle			
830792	10	10	96 /Paquet



Style drapeau



PANNEAUX BI-DIRECTIONNELS *

Réf.	Largeur (mm)	Hauteur (mm)	Style	Quantité
Polychlorure de vinyle				
830811	151	151	Drapeau	1 /Paquet
830812	203	203	Drapeau	1 /Paquet
830813	253	253	Drapeau	1 /Paquet
830814	318	318	Drapeau	1 /Paquet

*Sens de rotation limité par la fixation latérale

PANNEAUX PLATS PHOTOLUMINESCENTS

Réf.	Largeur (mm)	Hauteur (mm)	Classe	Quantité
Polyester photoluminescent classe B				
836674	200	200	Classe B	1 /Paquet
Polypropylène photoluminescent classe B				
836669	150	150	Classe B	1 /Paquet
836670	200	200	Classe B	1 /Paquet
836673	300	300	Classe B	1 /Paquet



PICTOGRAMMES SUR ROULEAUX

Réf.	Largeur (mm)	Hauteur (mm)	Quantité
Polyester laminé			
830793	100	100	250 /Rouleau



PIC1301 : CLÉ DE SECOURS

Réf.	Largeur (mm)	Hauteur (mm)	Classe	Quantité
Polyester photoluminescent classe C				
134748	150	150	Classe C	1 /Paquet
Aluminium photoluminescent classe C				
134747	200	200	Classe C	1 /Paquet

TEXTE UNIQUEMENT

STF 564 : PORTE COUPE FEU TENIR FERMÉE S.V.P.

**PORTE COUPE-FEU
TENIR FERMEE
S.V.P.**

Réf.	Largeur (mm)	Hauteur (mm)	Légende	Quantité
Polyester laminé				
251115	150	75	PORTE COUPE-FEU TENIR FERMEE S.V.P.	1 /Paquet
227978	297	105	PORTE COUPE-FEU TENIR FERMEE S.V.P.	1 /Paquet
227979	450	150	PORTE COUPE-FEU TENIR FERMEE S.V.P.	1 /Paquet
Polypropylène				
227980	297	105	PORTE COUPE-FEU TENIR FERMEE S.V.P.	1 /Paquet
227981	450	150	PORTE COUPE-FEU TENIR FERMEE S.V.P.	1 /Paquet

STF 573 : PORTE COUPE FEU NE METTEZ PAS D'OBSTACLE À LA FERMETURE

**Porte coupe feu
Ne mettez pas d'obstacle
à la fermeture**

Réf.	Largeur (mm)	Hauteur (mm)	Légende	Quantité
Polyester laminé				
251123	297	105	Porte coupe feu Ne mettez pas d'obstacle à la fermeture	1 /Paquet
227975	450	150	Porte coupe feu Ne mettez pas d'obstacle à la fermeture	1 /Paquet
Polypropylène				
227976	297	105	Porte coupe feu Ne mettez pas d'obstacle à la fermeture	1 /Paquet
227977	450	150	Porte coupe feu Ne mettez pas d'obstacle à la fermeture	1 /Paquet

STF 594 : NE PAS UTILISER L'ASCENSEUR EN CAS D'INCENDIE

**NE PAS UTILISER
L'ASCENSEUR EN
CAS D'INCENDIE**

Réf.	Largeur (mm)	Hauteur (mm)	Légende	Quantité
Polyester laminé				
251142	148	105	NE PAS UTILISER L'ASCENSEUR EN CAS D'INCENDIE	1 /Paquet
Polypropylène				
253114	148	105	NE PAS UTILISER L'ASCENSEUR EN CAS D'INCENDIE	1 /Paquet

**Produits
Personnalisés**

Voir page 208 pour commander vos panneaux personnalisés.



Pour toutes les propriétés des matériaux et leur application voir pages 4-5.

CATÉGORIES D'EXTINCTEURS



Classe A : feux de matériaux solides, généralement de nature organique, dont la combustion se fait normalement avec formation des braises.



Classe B : feux de liquides ou de solides liquéfiables.



Classe C : feux de gaz.



Classe D : feux de métaux.



Classe F : feux liés aux auxiliaires de cuisson sur les appareils de cuisson (huile et graisse).



Agents extincteurs	Classe de feu			
	A	B	C ¹	F
Eau en jet pulvérisé	+	-	-	-
Eau avec additif en jet pulvérisé	+	+ ²	-	+
Mousse	+/-	+ ²	-	+
Poudre BC	-	+	+	-
Poudre ABC ou polyvalente	+	+	+	-
Dioxyde de carbone (CO ₂)	- ³	+	-	-
Hydrocarbures halogénés (FM 200®, etc.)	-	+	+	-

+ : bonne efficacité
+/- : efficacité limitée
- : inadapté

1. Ne jamais tenter d'éteindre un feu de gaz sans pouvoir en couper l'alimentation.
2. Les feux d'alcools, d'éthers, de cétones, de solvants polaires doivent être attaqués au moyen de mousses spéciales.
3. Ces extincteurs abattent les flammes mais les braises peuvent entraîner la reprise du feu. Un arrosage à l'eau complètera leur action.

Source : INRS ED 6054

PIC 416 : EXTINCTEUR D'INCENDIE



Réf.	Largeur (mm)	Hauteur (mm)	Quantité
Polyester laminé			
250536	200	250	1 /Paquet

STF 577 : EXTINCTEUR



Réf.	Largeur (mm)	Hauteur (mm)	Légende	Quantité
Polyester laminé				
251127	200	250	EXTINCTEUR	1 /Paquet

STF 578 : EXTINCTEUR CLASSE A



Réf.	Largeur (mm)	Hauteur (mm)	Légende	Quantité
Polyester laminé				
251128	200	250	EXTINCTEUR CLASSE A FEUX SECS...	1 /Paquet
Polypropylène				
253104	200	250	EXTINCTEUR CLASSE A FEUX SECS...	1 /Paquet

STF 579 : EXTINCTEUR CLASSE B



Réf.	Largeur (mm)	Hauteur (mm)	Légende	Quantité
Polyester laminé				
251129	200	250	EXTINCTEUR CLASSE B FEUX GRAS...	1 /Paquet
Polypropylène				
253105	200	250	EXTINCTEUR CLASSE B FEUX GRAS...	1 /Paquet

Produits Personnalisés

Voir page 208 pour commander vos panneaux personnalisés.



Pour toutes les propriétés des matériaux et leur application voir pages 4-5.

STF 580 : EXTINCTEUR CLASSE B



Réf.	Largeur (mm)	Hauteur (mm)	Légende	Quantité
Polyester laminé				
251130	200	250	EXTINCTEUR CLASSE C...	1 /Paquet
Polypropylène				
253106	200	250	EXTINCTEUR CLASSE C...	1 /Paquet

STF 581 : EXTINCTEUR CLASSE D



Réf.	Largeur (mm)	Hauteur (mm)	Légende	Quantité
Polyester laminé				
251131	200	250	EXTINCTEUR CLASSE D FEUX DE MÉTAUX...	1 /Paquet
Polypropylène				
253107	200	250	EXTINCTEUR CLASSE D FEUX DE MÉTAUX...	1 /Paquet

STF 582 : EXTINCTEUR FEUX ELECTRIQUES

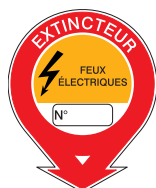

Réf.	Largeur (mm)	Hauteur (mm)	Légende	Quantité
Polyester laminé				
251132	200	250	EXTINCTEUR FEUX ÉLECTRIQUES N°	1 /Paquet
Polypropylène				
253108	250	200	EXTINCTEUR FEUX ÉLECTRIQUES N°	1 /Paquet

STF 583 : EXTINCTEUR UTILISATION INFORMATIQUE



Réf.	Largeur (mm)	Hauteur (mm)	Légende	Quantité
Polyester laminé				
251133	200	250	EXTINCTEUR UTILISATION INFORMATIQUE N°	1 /Paquet
Polypropylène				
253109	200	250	EXTINCTEUR UTILISATION INFORMATIQUE N°	1 /Paquet

STF 596 : EXTINCTEUR CLASSE AB



Réf.	Largeur (mm)	Hauteur (mm)	Légende	Quantité
Polyester laminé				
251144	200	250	EXTINCTEUR CLASSE AB...	1 /Paquet
Polypropylène				
252084	200	250	EXTINCTEUR CLASSE AB...	1 /Paquet

STF 568 : EXTINCTEUR CLASSE BC



Réf.	Largeur (mm)	Hauteur (mm)	Légende	Quantité
Polyester laminé				
251460	200	250	EXTINCTEUR CLASSE BC HYDROCARBURES, GAZ, FEU ELECTRIQUE N°	1 /Paquet
Polypropylène				
252085	200	250	EXTINCTEUR CLASSE BC HYDROCARBURES, GAZ, FEU ELECTRIQUE N°	1 /Paquet

STF 584 : EXTINCTEUR CLASSE A-B-C



Réf.	Largeur (mm)	Hauteur (mm)	Légende	Quantité
Polyester laminé				
251134	200	250	EXTINCTEUR CLASSE A-B-C...	1 /Paquet
Polypropylène				
253110	250	200	EXTINCTEUR CLASSE A-B-C...	1 /Paquet

Produits Personnalisés

Voir page 208 pour commander vos panneaux personnalisés.



Pour toutes les propriétés des matériaux et leur application voir pages 4-5.

Surfer sur www.bradyeurope.com est un moyen simple, efficace et rapide pour s'informer sur les produits, les applications, les actualités industrielles, les événements et les promotions BRADY... n'importe où, n'importe quand.



Visitez www.bradyeurope.com/safetyprinters pour consulter les fiches techniques, mettre à jour vos imprimantes et logiciels ou rapidement enregistrer vos produits Brady.

Pour plus d'information sur les imprimantes, visitez: www.youtube.com/user/BradyEurope



BMP[®]71 LABEL PRINTER
[Scannez ou cliquez le QR-code](#)



BBP[®]35 MULTICOLOUR SIGN & LABEL PRINTER
BBP[®]37 MULTICOLOUR & CUT SIGN & LABEL PRINTER
[Scannez ou cliquez le QR-code](#)



BBP[®]30 SIGN & LABEL PRINTER
[Scannez ou cliquez le QR-code](#)



BBP[®]85 SIGN & LABEL PRINTER
[Scannez ou cliquez le QR-code](#)



BBP[®]31 SIGN & LABEL PRINTER
[Scannez ou cliquez le QR-code](#)



BradyJet J5000 COLOUR LABEL PRINTER
[Scannez ou cliquez le QR-code](#)



Voir l'imprimante de votre choix en action.

Découvrez le fonctionnement de l'imprimante lors de cette démonstration pratique dans vos locaux ou via une transmission vidéo en direct.

Notre spécialiste vous expliquera comment l'imprimante peut vous être utile dans votre propre environnement de travail afin de choisir le système répondant le mieux à vos besoins.

www.bradyeurope.com/safetyprinters



Voir aussi page 250 pour plus d'informations sur les imprimantes Brady.



ENREGISTREMENT PRODUIT

Après l'enregistrement vous aurez accès à:

- Support Technique
- Notification de mise à jour
- Offres spéciales

www.bradyeurope.com/registration



Symbole	Description	Page	Symbole	Description	Page	Symbole	Description	Page
	W001 : Danger; Signal général	75		W023 : Danger; Substances corrosives	98		PIC 327 : Danger; Electrostatique	112
	W002 : Danger; Matières explosives	76		W024 : Danger; Ecrasement des mains	99		PIC 329 : Danger; Terre	112
	W003 : Danger; Matières radioactives ou radiations ionisantes	77		W025 : Danger; Rouleaux contrarotatifs	100		Zone jaune : Risque de contamination	113
	W004 : Danger; Rayonnement laser	78		W026 : Danger; Charge de la batterie en cours	101		Zone jaune : Risque d'irradiation	113
	W005 : Danger; Radiations non ionisantes	79		W027 : Danger; Rayonnement optique	102		Zone jaune : Risque d'irradiation et de contamination	113
	W006 : Danger; Champ magnétique	80		W028 : Danger; Substances comburantes	103		Zone orange : Risque de contamination	113
	W007 : Danger; Trébuchement	81		W029 : Danger; Bouteille pressurisée	104		Zone orange : Risque d'irradiation	113
	W008 : Danger; Chute avec dénivellement	82		W030 : Danger; Ecrasement de la main dans l'outil d'une presse plieuse	105		Zone orange : Risque d'irradiation et de contamination	113
	W009 : Danger; Risque biologique	83		W031 : Danger; Ecrasement de la main entre une presse plieuse et la matière	105		Zone rouge : Risque de contamination	113
	W010 : Danger; Basses températures, conditions de gel	84		W032 : Danger; Déplacement rapide de la pièce à mettre en forme dans une presse plieuse	106		Zone rouge : Risque d'irradiation	114
	W011 : Danger; Surface glissante	85		W033 : Danger; Fil barbelé	106		Zone rouge : Risque d'irradiation et de contamination	114
	W012 : Danger; Electricité	86		W034 : Danger; Taureau	107		Zone rouge : Risque d'irradiation	114
	W013 : Danger; Chien de garde	88		W035 : Danger; Chute d'objets	107		Zone rouge : Risque d'irradiation et de contamination	114
	W014 : Danger; Chariots élévateurs et autres véhicules industriels	89		W036 : Danger; Toiture fragile	108		Zone rouge : Risque d'irradiation	114
	W015 : Danger; Charges suspendues	90		W037 : Danger; Machine commandée à distance par l'opérateur	108		Zone rouge : Risque d'irradiation et de contamination	114
	W016 : Danger; Matières toxiques	91		W038 : Danger; Bruit fort soudain	109		Zone contrôlée	114
	W017 : Danger; Surface chaude	92		W039 : Danger ; Chute de glace	109		Zone contrôlée	114
	W018 : Danger; Démarrage automatique	93		W040 : Danger ; Chute de neige du toit	110		Zone contrôlée	114
	W019 : Danger; Ecrasement	94		W041 : Atmosphère asphyxiante	110		Zone contrôlée	114
	W020 : Danger; Obstacle en hauteur	95		W042 : Danger; Arc électrique	111		Zone surveillée	114
	W021 : Danger; Matières inflammables	96		PIC 2516 (PIC 313) : Danger; Atmosphère explosive	111			
	W022 : Danger; Élément pointu	97		PIC 321 : Danger; Matières nocives ou irritantes	112			

W001 : DANGER; SIGNAL GÉNÉRAL

Le symbole de danger W001 est le plus basique et général. Pour cette raison, il doit impérativement être placé avec une légende clarifiant le danger.

Il est conseillé d'indiquer un danger, l'action à éviter et les moyens de protection appropriés aux abords d'une machine.



PANNEAUX PLATS

Réf.	Largeur (mm)	Hauteur (mm)	Quantité
Polyester laminé			
826613	50	43	7 /Paquet
826615	100	87	3 /Paquet
826616	200	173	1 /Paquet
826617	315	273	1 /Paquet
Polypropylène			
826619	100	87	1 /Paquet
826620	200	173	1 /Paquet
826621	315	273	1 /Paquet
Aluminium			
826622	100	87	1 /Paquet
826623	200	173	1 /Paquet
826624	315	273	1 /Paquet

MARQUAGE AU SOL

Réf.	Largeur (mm)	Hauteur (mm)	Quantité
Polyester laminé anti-dérapant			
826618	500	433	1 /Paquet

MINI-PICTOGRAMMES

Réf.	Largeur (mm)	Hauteur (mm)	Quantité
Polyester laminé			
139003	10	9	54 /Paquet
139004	20	17	15 /Paquet
826611	25	22	13 /Paquet
Vinyle			
826609	15	13	54 /Paquet



PICTOGRAMMES SUR ROULEAUX

Réf.	Largeur (mm)	Hauteur (mm)	Quantité
Polyester laminé			
826610	25	22	250 /Rouleau
826612	50	43	250 /Rouleau
826614	100	87	250 /Rouleau

PANNEAUX PLATS AVEC TEXTE



Réf.	Largeur (mm)	Hauteur (mm)	Style	Légende	Quantité
Polyester laminé					
138900	297	105	Horizontal	DANGER	1 /Paquet
139119	297	105	Horizontal	Zone dangereuse	1 /Paquet
139121	297	105	Horizontal	Attention	1 /Paquet
139122	297	105	Horizontal	Attention Porte automatique	1 /Paquet
139127	297	105	Horizontal	Attention ! Machines dangereuses	1 /Paquet
139130	297	105	Horizontal	Danger	1 /Paquet
139266	210	297	Vertical	DANGER	1 /Paquet
Polypropylène					
138909	450	150	Horizontal	DANGER	1 /Paquet
139120	450	150	Horizontal	Zone dangereuse	1 /Paquet
139128	450	150	Horizontal	Attention ! Machines dangereuses	1 /Paquet
139131	450	150	Horizontal	Danger	1 /Paquet
138850	450	150	Vertical	DANGER ! ESPACE CONFINE	1 /Paquet



PANNEAUX PLATS PHOTOLUMINESCENTS

Réf.	Largeur (mm)	Hauteur (mm)	Classe	Quantité
Polyester photoluminescent classe B				
836767	150	130	Classe B	1 /Paquet
Polypropylène photoluminescent classe B				
836766	150	130	Classe B	1 /Paquet

PANNEAUX PLATS PHOTOLUMINESCENTS AVEC TEXTE



Réf.	Largeur (mm)	Hauteur (mm)	Classe	Légende	Quantité
Polyester photoluminescent classe B					
836763	600	75	Classe B	ATTENTION A VOTRE TETE	1 /Paquet
836764	600	75	Classe B	ENTREE INTERDITE	1 /Paquet
836765	600	75	Classe B	ATTENTION A LA MARCHÉ	1 /Paquet



Le symbole de danger W001 doit impérativement être placé avec une légende clarifiant le danger.



W002 : DANGER; MATIÈRES EXPLOSIVES

Les matières explosives doivent être clairement identifiés pour ajuster l'environnement, le stockage et les comportements.



Sur les emballages, il sera conseillé d'utiliser le pictogramme CLP GHS01 (voir page 232).



PANNEAUX PLATS

Réf.	Largeur (mm)	Hauteur (mm)	Quantité
Polyester laminé			
816664	50	43	7 /Paquet
816666	100	87	3 /Paquet
816667	200	173	1 /Paquet
816668	315	273	1 /Paquet
Polypropylène			
816670	100	87	1 /Paquet
816671	200	173	1 /Paquet
816672	315	273	1 /Paquet
Aluminium			
816673	100	87	1 /Paquet
816674	200	173	1 /Paquet
816675	315	273	1 /Paquet

MARQUAGE AU SOL

Réf.	Largeur (mm)	Hauteur (mm)	Quantité
Polyester laminé anti-dérapant			
816669	500	433	1 /Paquet

MINI-PICTOGRAMMES

Réf.	Largeur (mm)	Hauteur (mm)	Quantité
Polyester laminé			
138995	10	9	54 /Paquet
816662	25	22	13 /Paquet
Vinyle			
816660	15	13	54 /Paquet

PANNEAUX PLATS AVEC TEXTE



Réf.	Largeur (mm)	Hauteur (mm)	Style	Légende	Quantité
Polyester laminé					
816679	150	50	Horizontal	Danger; Matières explosives	1 /Paquet
816680	297	74	Horizontal	Danger; Matières explosives	1 /Paquet
816681	297	105	Horizontal	Danger; Matières explosives	1 /Paquet
816682	450	150	Horizontal	Danger; Matières explosives	1 /Paquet
816683	600	200	Horizontal	Danger; Matières explosives	1 /Paquet
139143	148	210	Vertical	Matières explosives	1 /Paquet
816676	148	210	Vertical	Danger; Matières explosives	1 /Paquet
816677	210	297	Vertical	Danger; Matières explosives	1 /Paquet
816678	297	420	Vertical	Danger; Matières explosives	1 /Paquet
Polypropylène					
816687	150	50	Horizontal	Danger; Matières explosives	1 /Paquet
816688	297	74	Horizontal	Danger; Matières explosives	1 /Paquet
816689	297	105	Horizontal	Danger; Matières explosives	1 /Paquet
139151	450	150	Horizontal	Matières explosives	1 /Paquet
816690	450	150	Horizontal	Danger; Matières explosives	1 /Paquet
816691	600	200	Horizontal	Danger; Matières explosives	1 /Paquet
816684	148	210	Vertical	Danger; Matières explosives	1 /Paquet
816685	210	297	Vertical	Danger; Matières explosives	1 /Paquet
816686	297	420	Vertical	Danger; Matières explosives	1 /Paquet
Aluminium					
816695	150	50	Horizontal	Danger; Matières explosives	1 /Paquet
816696	297	105	Horizontal	Danger; Matières explosives	1 /Paquet
816697	450	150	Horizontal	Danger; Matières explosives	1 /Paquet
816692	148	210	Vertical	Danger; Matières explosives	1 /Paquet
816693	210	297	Vertical	Danger; Matières explosives	1 /Paquet
816694	297	420	Vertical	Danger; Matières explosives	1 /Paquet



PICTOGRAMMES SUR ROULEAUX

Réf.	Largeur (mm)	Hauteur (mm)	Quantité
Polyester laminé			
816661	25	22	250 /Rouleau
816663	50	43	250 /Rouleau
816665	100	87	250 /Rouleau



PANNEAUX PLATS PHOTOLUMINESCENTS

Réf.	Largeur (mm)	Hauteur (mm)	Classe	Quantité
Polyester photoluminescent classe B				
836133	150	130	Classe B	1 /Paquet
Polyester photoluminescent classe C				
836134	150	130	Classe C	1 /Paquet
Polypropylène photoluminescent classe B				
836131	150	130	Classe B	1 /Paquet
Polypropylène photoluminescent classe C				
836132	150	130	Classe C	1 /Paquet
Aluminium photoluminescent classe C				
836130	150	130	Classe C	1 /Paquet

i Pour toutes les propriétés des matériaux et leur application voir pages 4-5.

Produits Personnalisés Voir page 208 pour commander vos panneaux personnalisés.

W003 : DANGER; MATIÈRES RADIOACTIVES OU RADIATIONS IONISANTES

L'identification de telles zones permet de communiquer par la même occasion les limitations à certaines personnes et les protections appropriées.



PANNEAUX PLATS

Réf.	Largeur (mm)	Hauteur (mm)	Quantité
Polyester laminé			
826761	50	43	7 /Paquet
826763	100	87	3 /Paquet
826764	200	173	1 /Paquet
826765	315	273	1 /Paquet
Polypropylène			
826767	100	87	1 /Paquet
826768	200	173	1 /Paquet
826769	315	273	1 /Paquet
Aluminium			
826770	100	87	1 /Paquet
826771	200	173	1 /Paquet
826772	315	273	1 /Paquet

MARQUAGE AU SOL

Réf.	Largeur (mm)	Hauteur (mm)	Quantité
Polyester laminé anti-dérapant			
826766	500	433	1 /Paquet

MINI-PICTOGRAMMES

Réf.	Largeur (mm)	Hauteur (mm)	Quantité
Polyester laminé			
138998	10	9	54 /Paquet
826759	25	22	13 /Paquet
Vinyle			
826757	15	13	54 /Paquet



PICTOGRAMMES SUR ROULEAUX

Réf.	Largeur (mm)	Hauteur (mm)	Quantité
Polyester laminé			
826758	25	22	250 /Rouleau
826760	50	43	250 /Rouleau
826762	100	87	250 /Rouleau



PANNEAUX PLATS PHOTOLUMINESCENTS

Réf.	Largeur (mm)	Hauteur (mm)	Classe	Quantité
Polyester photoluminescent classe B				
836769	150	130	Classe B	1 /Paquet
Polypropylène photoluminescent classe B				
836768	150	130	Classe B	1 /Paquet

PANNEAUX PLATS AVEC TEXTE



Réf.	Largeur (mm)	Hauteur (mm)	Style	Légende	Quantité
Polyester laminé					
138890	105	52	Horizontal	Radioactivité	1 /Paquet
826776	150	50	Horizontal	Danger; Matières radioactives ou radiations ionisantes	1 /Paquet
826777	297	74	Horizontal	Danger; Matières radioactives ou radiations ionisantes	1 /Paquet
138891	297	105	Horizontal	Radioactivité	1 /Paquet
138892	297	105	Horizontal	Attention matières radioactives	1 /Paquet
139156	297	105	Horizontal	Matières radioactives	1 /Paquet
139158	297	105	Horizontal	Danger	1 /Paquet
826778	297	105	Horizontal	Danger; Matières radioactives ou radiations ionisantes	1 /Paquet
826779	450	150	Horizontal	Danger; Matières radioactives ou radiations ionisantes	1 /Paquet
826780	600	200	Horizontal	Danger; Matières radioactives ou radiations ionisantes	1 /Paquet
826773	148	210	Vertical	Danger; Matières radioactives ou radiations ionisantes	1 /Paquet
826774	210	297	Vertical	Danger; Matières radioactives ou radiations ionisantes	1 /Paquet
826775	297	420	Vertical	Danger; Matières radioactives ou radiations ionisantes	1 /Paquet
Polypropylène					
826784	150	50	Horizontal	Danger; Matières radioactives ou radiations ionisantes	1 /Paquet
826785	297	74	Horizontal	Danger; Matières radioactives ou radiations ionisantes	1 /Paquet
826786	297	105	Horizontal	Danger; Matières radioactives ou radiations ionisantes	1 /Paquet
139157	450	150	Horizontal	Matières radioactives	1 /Paquet
826787	450	150	Horizontal	Danger; Matières radioactives ou radiations ionisantes	1 /Paquet
826788	600	200	Horizontal	Danger; Matières radioactives ou radiations ionisantes	1 /Paquet
826781	148	210	Vertical	Danger; Matières radioactives ou radiations ionisantes	1 /Paquet
826782	210	297	Vertical	Danger; Matières radioactives ou radiations ionisantes	1 /Paquet
826783	297	420	Vertical	Danger; Matières radioactives ou radiations ionisantes	1 /Paquet
Aluminium					
826792	150	50	Horizontal	Danger; Matières radioactives ou radiations ionisantes	1 /Paquet
826793	297	105	Horizontal	Danger; Matières radioactives ou radiations ionisantes	1 /Paquet
826794	450	150	Horizontal	Danger; Matières radioactives ou radiations ionisantes	1 /Paquet
826789	148	210	Vertical	Danger; Matières radioactives ou radiations ionisantes	1 /Paquet
826790	210	297	Vertical	Danger; Matières radioactives ou radiations ionisantes	1 /Paquet
826791	297	420	Vertical	Danger; Matières radioactives ou radiations ionisantes	1 /Paquet

i Pour toutes les propriétés des matériaux et leur application voir pages 4-5.

Produits Personnalisés Voir page 208 pour commander vos panneaux personnalisés.



W004 : DANGER; RAYONNEMENT LASER

Le rayonnement laser peut être dangereux si les mesures de protection nécessaires ne sont pas prises. Indiquer le danger aide à prévenir certaines conséquences dues à son exposition.



PANNEAUX PLATS

Réf.	Largeur (mm)	Hauteur (mm)	Quantité
Polyester laminé			
826909	50	43	7 /Paquet
826911	100	87	3 /Paquet
826912	200	173	1 /Paquet
826913	315	273	1 /Paquet
Polypropylène			
826915	100	87	1 /Paquet
826916	200	173	1 /Paquet
826917	315	273	1 /Paquet
Aluminium			
826918	100	87	1 /Paquet
826919	200	173	1 /Paquet
826920	315	273	1 /Paquet

MARQUAGE AU SOL

Réf.	Largeur (mm)	Hauteur (mm)	Quantité
Polyester laminé anti-dérapant			
826914	500	433	1 /Paquet

MINI-PICTOGRAMMES

Réf.	Largeur (mm)	Hauteur (mm)	Quantité
Polyester laminé			
139005	10	9	54 /Paquet
139026	20	17	15 /Paquet
826907	25	22	13 /Paquet
Vinyle			
826905	15	13	54 /Paquet

PANNEAUX PLATS AVEC TEXTE



Réf.	Largeur (mm)	Hauteur (mm)	Style	Légende	Quantité
Polyester laminé					
826924	150	50	Horizontal	Danger; Rayonnement laser	1 /Paquet
826925	297	74	Horizontal	Danger; Rayonnement laser	1 /Paquet
826926	297	105	Horizontal	Danger; Rayonnement laser	1 /Paquet
826927	450	150	Horizontal	Danger; Rayonnement laser	1 /Paquet
826928	600	200	Horizontal	Danger; Rayonnement laser	1 /Paquet
826921	148	210	Vertical	Danger; Rayonnement laser	1 /Paquet
826922	210	297	Vertical	Danger; Rayonnement laser	1 /Paquet
826923	297	420	Vertical	Danger; Rayonnement laser	1 /Paquet
Polypropylène					
826932	150	50	Horizontal	Danger; Rayonnement laser	1 /Paquet
826933	297	74	Horizontal	Danger; Rayonnement laser	1 /Paquet
826934	297	105	Horizontal	Danger; Rayonnement laser	1 /Paquet
139265	450	150	Horizontal	ATTENTION Rayonnement laser	1 /Paquet
826935	450	150	Horizontal	Danger; Rayonnement laser	1 /Paquet
826936	600	200	Horizontal	Danger; Rayonnement laser	1 /Paquet
826929	148	210	Vertical	Danger; Rayonnement laser	1 /Paquet
826930	210	297	Vertical	Danger; Rayonnement laser	1 /Paquet
826931	297	420	Vertical	Danger; Rayonnement laser	1 /Paquet
Aluminium					
826940	150	50	Horizontal	Danger; Rayonnement laser	1 /Paquet
826941	297	105	Horizontal	Danger; Rayonnement laser	1 /Paquet
826942	450	150	Horizontal	Danger; Rayonnement laser	1 /Paquet
826937	148	210	Vertical	Danger; Rayonnement laser	1 /Paquet
826938	210	297	Vertical	Danger; Rayonnement laser	1 /Paquet
826939	297	420	Vertical	Danger; Rayonnement laser	1 /Paquet



PICTOGRAMMES SUR ROULEAUX

Réf.	Largeur (mm)	Hauteur (mm)	Quantité
Polyester laminé			
826906	25	22	250 /Rouleau
826908	50	43	250 /Rouleau
826910	100	87	250 /Rouleau



PANNEAUX PLATS PHOTOLUMINESCENTS

Réf.	Largeur (mm)	Hauteur (mm)	Classe	Quantité
Polyester photoluminescent classe B				
836138	150	130	Classe B	1 /Paquet
Polyester photoluminescent classe C				
836139	150	130	Classe C	1 /Paquet
Polypropylène photoluminescent classe B				
836136	150	130	Classe B	1 /Paquet
Polypropylène photoluminescent classe C				
836137	150	130	Classe C	1 /Paquet
Aluminium photoluminescent classe C				
836135	150	130	Classe C	1 /Paquet



Pour toutes les propriétés des matériaux et leur application voir pages 4-5.

Produits Personnalisés

Voir page 208 pour commander vos panneaux personnalisés.

W005 : DANGER; RADIATIONS NON IONISANTES

Les radiations non ionisantes ont un effet limité et peu visibles. L'un des principaux effets de ces radiations est un chauffage de corps.

Parmi ces radiations, on compte l'infrarouge, les micro-ondes ou encore les ondes radio.



PANNEAUX PLATS

Réf.	Largeur (mm)	Hauteur (mm)	Quantité
Polyester laminé			
827057	50	43	7 /Paquet
827059	100	87	3 /Paquet
827060	200	173	1 /Paquet
827061	315	273	1 /Paquet
Polypropylène			
827063	100	87	1 /Paquet
827064	200	173	1 /Paquet
827065	315	273	1 /Paquet
Aluminium			
827066	100	87	1 /Paquet
827067	200	173	1 /Paquet
827068	315	273	1 /Paquet

MARQUAGE AU SOL

Réf.	Largeur (mm)	Hauteur (mm)	Quantité
Polyester laminé anti-dérapant			
827062	500	433	1 /Paquet

MINI-PICTOGRAMMES

Réf.	Largeur (mm)	Hauteur (mm)	Quantité
Polyester laminé			
139024	10	9	54 /Paquet
827055	25	22	13 /Paquet
Vinyle			
827053	15	13	54 /Paquet



PICTOGRAMMES SUR ROULEAUX

Réf.	Largeur (mm)	Hauteur (mm)	Quantité
Polyester laminé			
827054	25	22	250 /Rouleau
827056	50	43	250 /Rouleau
827058	100	87	250 /Rouleau

PANNEAUX PLATS AVEC TEXTE



Réf.	Largeur (mm)	Hauteur (mm)	Style	Légende	Quantité
Polyester laminé					
827072	150	50	Horizontal	Danger; Radiations non ionisantes	1 /Paquet
827073	297	74	Horizontal	Danger; Radiations non ionisantes	1 /Paquet
827074	297	105	Horizontal	Danger; Radiations non ionisantes	1 /Paquet
827075	450	150	Horizontal	Danger; Radiations non ionisantes	1 /Paquet
827076	600	200	Horizontal	Danger; Radiations non ionisantes	1 /Paquet
827069	148	210	Vertical	Danger; Radiations non ionisantes	1 /Paquet
827070	210	297	Vertical	Danger; Radiations non ionisantes	1 /Paquet
827071	297	420	Vertical	Danger; Radiations non ionisantes	1 /Paquet
Polypropylène					
827080	150	50	Horizontal	Danger; Radiations non ionisantes	1 /Paquet
827081	297	74	Horizontal	Danger; Radiations non ionisantes	1 /Paquet
827082	297	105	Horizontal	Danger; Radiations non ionisantes	1 /Paquet
827083	450	150	Horizontal	Danger; Radiations non ionisantes	1 /Paquet
827084	600	200	Horizontal	Danger; Radiations non ionisantes	1 /Paquet
827077	148	210	Vertical	Danger; Radiations non ionisantes	1 /Paquet
827078	210	297	Vertical	Danger; Radiations non ionisantes	1 /Paquet
139169	297	420	Vertical	RADIATIONS NON IONISANTES	1 /Paquet
827079	297	420	Vertical	Danger; Radiations non ionisantes	1 /Paquet
Aluminium					
827088	150	50	Horizontal	Danger; Radiations non ionisantes	1 /Paquet
827089	297	105	Horizontal	Danger; Radiations non ionisantes	1 /Paquet
827090	450	150	Horizontal	Danger; Radiations non ionisantes	1 /Paquet
827085	148	210	Vertical	Danger; Radiations non ionisantes	1 /Paquet
827086	210	297	Vertical	Danger; Radiations non ionisantes	1 /Paquet
827087	297	420	Vertical	Danger; Radiations non ionisantes	1 /Paquet



PANNEAUX PLATS PHOTOLUMINESCENTS

Réf.	Largeur (mm)	Hauteur (mm)	Classe	Quantité
Polyester photoluminescent classe B				
836143	150	130	Classe B	1 /Paquet
Polyester photoluminescent classe C				
836144	150	130	Classe C	1 /Paquet
Polypropylène photoluminescent classe B				
836141	150	130	Classe B	1 /Paquet
Polypropylène photoluminescent classe C				
836142	150	130	Classe C	1 /Paquet
Aluminium photoluminescent classe C				
836140	150	130	Classe C	1 /Paquet

i Pour toutes les propriétés des matériaux et leur application voir pages 4-5.

Produits Personnalisés Voir page 208 pour commander vos panneaux personnalisés.



W006 : DANGER; CHAMP MAGNÉTIQUE

Avertit que l'équipement présente un puissant champ magnétique pouvant entraîner des accidents ou blessures.



PANNEAUX PLATS

Réf.	Largeur (mm)	Hauteur (mm)	Quantité
Polyester laminé			
827205	50	43	7 /Paquet
827207	100	87	3 /Paquet
827208	200	173	1 /Paquet
827209	315	273	1 /Paquet
Polypropylène			
827211	100	87	1 /Paquet
827212	200	173	1 /Paquet
827213	315	273	1 /Paquet
Aluminium			
827214	100	87	1 /Paquet
827215	200	173	1 /Paquet
827216	315	273	1 /Paquet

MARQUAGE AU SOL

Réf.	Largeur (mm)	Hauteur (mm)	Quantité
Polyester laminé anti-dérapant			
827210	500	433	1 /Paquet

MINI-PICTOGRAMMES

Réf.	Largeur (mm)	Hauteur (mm)	Quantité
Polyester laminé			
139025	10	9	54 /Paquet
827203	25	22	13 /Paquet
Vinyle			
827201	15	13	54 /Paquet

PANNEAUX PLATS AVEC TEXTE



Réf.	Largeur (mm)	Hauteur (mm)	Style	Légende	Quantité
Polyester laminé					
827220	150	50	Horizontal	Danger; Champ magnétique	1 /Paquet
827221	297	74	Horizontal	Danger; Champ magnétique	1 /Paquet
827222	297	105	Horizontal	Danger; Champ magnétique	1 /Paquet
827223	450	150	Horizontal	Danger; Champ magnétique	1 /Paquet
827224	600	200	Horizontal	Danger; Champ magnétique	1 /Paquet
827217	148	210	Vertical	Danger; Champ magnétique	1 /Paquet
827218	210	297	Vertical	Danger; Champ magnétique	1 /Paquet
827219	297	420	Vertical	Danger; Champ magnétique	1 /Paquet
Polypropylène					
827228	150	50	Horizontal	Danger; Champ magnétique	1 /Paquet
827229	297	74	Horizontal	Danger; Champ magnétique	1 /Paquet
827230	297	105	Horizontal	Danger; Champ magnétique	1 /Paquet
139123	450	150	Horizontal	Danger ! Champ magnétique important	1 /Paquet
827231	450	150	Horizontal	Danger; Champ magnétique	1 /Paquet
827232	600	200	Horizontal	Danger; Champ magnétique	1 /Paquet
827225	148	210	Vertical	Danger; Champ magnétique	1 /Paquet
827226	210	297	Vertical	Danger; Champ magnétique	1 /Paquet
827227	297	420	Vertical	Danger; Champ magnétique	1 /Paquet
Aluminium					
827236	150	50	Horizontal	Danger; Champ magnétique	1 /Paquet
827237	297	105	Horizontal	Danger; Champ magnétique	1 /Paquet
827238	450	150	Horizontal	Danger; Champ magnétique	1 /Paquet
827233	148	210	Vertical	Danger; Champ magnétique	1 /Paquet
827234	210	297	Vertical	Danger; Champ magnétique	1 /Paquet
827235	297	420	Vertical	Danger; Champ magnétique	1 /Paquet



PICTOGRAMMES SUR ROULEAUX

Réf.	Largeur (mm)	Hauteur (mm)	Quantité
Polyester laminé			
827202	25	22	250 /Rouleau
827204	50	43	250 /Rouleau
827206	100	87	250 /Rouleau



PANNEAUX PLATS PHOTOLUMINESCENTS

Réf.	Largeur (mm)	Hauteur (mm)	Classe	Quantité
Polyester photoluminescent classe B				
836148	150	130	Classe B	1 /Paquet
Polyester photoluminescent classe C				
836149	150	130	Classe C	1 /Paquet
Polypropylène photoluminescent classe B				
836146	150	130	Classe B	1 /Paquet
Polypropylène photoluminescent classe C				
836147	150	130	Classe C	1 /Paquet
Aluminium photoluminescent classe C				
836145	150	130	Classe C	1 /Paquet

i Pour toutes les propriétés des matériaux et leur application voir pages 4-5.

Produits Personnalisés Voir page 208 pour commander vos panneaux personnalisés.

W007 : DANGER; TRÉBUCHEMENT

Les chutes comptent parmi les premières causes d'accidents de travail. Signaler les zones à risque, et plus précisément le type de chute possible, permet de diminuer ces accidents.



PANNEAUX PLATS

Réf.	Largeur (mm)	Hauteur (mm)	Quantité
Polyester laminé			
827353	50	43	7 /Paquet
827355	100	87	3 /Paquet
827356	200	173	1 /Paquet
827357	315	273	1 /Paquet
Polypropylène			
827359	100	87	1 /Paquet
827360	200	173	1 /Paquet
827361	315	273	1 /Paquet
Aluminium			
827362	100	87	1 /Paquet
827363	200	173	1 /Paquet
827364	315	273	1 /Paquet

MARQUAGE AU SOL

Réf.	Largeur (mm)	Hauteur (mm)	Quantité
Polyester laminé anti-dérapant			
827358	500	433	1 /Paquet

MINI-PICTOGRAMMES

Réf.	Largeur (mm)	Hauteur (mm)	Quantité
Polyester laminé			
139008	10	9	54 /Paquet
827351	25	22	13 /Paquet
Vinyle			
827349	15	13	54 /Paquet

PANNEAUX PLATS AVEC TEXTE



Réf.	Largeur (mm)	Hauteur (mm)	Style	Légende	Quantité
Polyester laminé					
827368	150	50	Horizontal	Danger; Trébuchement	1 /Paquet
827369	297	74	Horizontal	Danger; Trébuchement	1 /Paquet
827370	297	105	Horizontal	Danger; Trébuchement	1 /Paquet
827371	450	150	Horizontal	Danger; Trébuchement	1 /Paquet
827372	600	200	Horizontal	Danger; Trébuchement	1 /Paquet
139307	148	210	Vertical	Risque de trébuchement	1 /Paquet
827365	148	210	Vertical	Danger; Trébuchement	1 /Paquet
827366	210	297	Vertical	Danger; Trébuchement	1 /Paquet
827367	297	420	Vertical	Danger; Trébuchement	1 /Paquet
Polypropylène					
827376	150	50	Horizontal	Danger; Trébuchement	1 /Paquet
827377	297	74	Horizontal	Danger; Trébuchement	1 /Paquet
827378	297	105	Horizontal	Danger; Trébuchement	1 /Paquet
827379	450	150	Horizontal	Danger; Trébuchement	1 /Paquet
827380	600	200	Horizontal	Danger; Trébuchement	1 /Paquet
827373	148	210	Vertical	Danger; Trébuchement	1 /Paquet
827374	210	297	Vertical	Danger; Trébuchement	1 /Paquet
139306	297	420	Vertical	Risque de trébuchement	1 /Paquet
827375	297	420	Vertical	Danger; Trébuchement	1 /Paquet
Aluminium					
827384	150	50	Horizontal	Danger; Trébuchement	1 /Paquet
827385	297	105	Horizontal	Danger; Trébuchement	1 /Paquet
827386	450	150	Horizontal	Danger; Trébuchement	1 /Paquet
827381	148	210	Vertical	Danger; Trébuchement	1 /Paquet
827382	210	297	Vertical	Danger; Trébuchement	1 /Paquet
827383	297	420	Vertical	Danger; Trébuchement	1 /Paquet



PICTOGRAMMES SUR ROULEAUX

Réf.	Largeur (mm)	Hauteur (mm)	Quantité
Polyester laminé			
827350	25	22	250 /Rouleau
827352	50	43	250 /Rouleau
827354	100	87	250 /Rouleau



PANNEAUX PLATS PHOTOLUMINESCENTS

Réf.	Largeur (mm)	Hauteur (mm)	Classe	Quantité
Polyester photoluminescent classe B				
836153	150	130	Classe B	1 /Paquet
Polyester photoluminescent classe C				
836154	150	130	Classe C	1 /Paquet
Polypropylène photoluminescent classe B				
836151	150	130	Classe B	1 /Paquet
Polypropylène photoluminescent classe C				
836152	150	130	Classe C	1 /Paquet
Aluminium photoluminescent classe C				
836150	150	130	Classe C	1 /Paquet

i Pour toutes les propriétés des matériaux et leur application voir pages 4-5.

Produits Personnalisés Voir page 208 pour commander vos panneaux personnalisés.



W008 : DANGER; CHUTE AVEC DÉNIVELLATION

Les chutes comptent parmi les premières causes d'accidents de travail. Signaler les zones à risque, et plus précisément le type de chute possible, permet de diminuer ces accidents.



PANNEAUX PLATS

Réf.	Largeur (mm)	Hauteur (mm)	Quantité
Polyester laminé			
827501	50	43	7 /Paquet
827503	100	87	3 /Paquet
827504	200	173	1 /Paquet
827505	315	273	1 /Paquet
Polypropylène			
827507	100	87	1 /Paquet
827508	200	173	1 /Paquet
827509	315	273	1 /Paquet
Aluminium			
827510	100	87	1 /Paquet
827511	200	173	1 /Paquet
827512	315	273	1 /Paquet

MARQUAGE AU SOL

Réf.	Largeur (mm)	Hauteur (mm)	Quantité
Polyester laminé anti-dérapant			
827506	500	433	1 /Paquet

MINI-PICTOGRAMMES

Réf.	Largeur (mm)	Hauteur (mm)	Quantité
Polyester laminé			
139007	10	9	54 /Paquet
827499	25	22	13 /Paquet
Vinyle			
827497	15	13	54 /Paquet

PANNEAUX PLATS AVEC TEXTE



Réf.	Largeur (mm)	Hauteur (mm)	Style	Légende	Quantité
Polyester laminé					
827516	150	50	Horizontal	Danger; Chute avec dénivellation	1 /Paquet
827517	297	74	Horizontal	Danger; Chute avec dénivellation	1 /Paquet
827518	297	105	Horizontal	Danger; Chute avec dénivellation	1 /Paquet
827519	450	150	Horizontal	Danger; Chute avec dénivellation	1 /Paquet
827520	600	200	Horizontal	Danger; Chute avec dénivellation	1 /Paquet
827513	148	210	Vertical	Danger; Chute avec dénivellation	1 /Paquet
827514	210	297	Vertical	Danger; Chute avec dénivellation	1 /Paquet
827515	297	420	Vertical	Danger; Chute avec dénivellation	1 /Paquet
Polypropylène					
827524	150	50	Horizontal	Danger; Chute avec dénivellation	1 /Paquet
827525	297	74	Horizontal	Danger; Chute avec dénivellation	1 /Paquet
827526	297	105	Horizontal	Danger; Chute avec dénivellation	1 /Paquet
827527	450	150	Horizontal	Danger; Chute avec dénivellation	1 /Paquet
827528	600	200	Horizontal	Danger; Chute avec dénivellation	1 /Paquet
827521	148	210	Vertical	Danger; Chute avec dénivellation	1 /Paquet
827522	210	297	Vertical	Danger; Chute avec dénivellation	1 /Paquet
827523	297	420	Vertical	Danger; Chute avec dénivellation	1 /Paquet
Aluminium					
827532	150	50	Horizontal	Danger; Chute avec dénivellation	1 /Paquet
827533	297	105	Horizontal	Danger; Chute avec dénivellation	1 /Paquet
827534	450	150	Horizontal	Danger; Chute avec dénivellation	1 /Paquet
827529	148	210	Vertical	Danger; Chute avec dénivellation	1 /Paquet
827530	210	297	Vertical	Danger; Chute avec dénivellation	1 /Paquet
827531	297	420	Vertical	Danger; Chute avec dénivellation	1 /Paquet



PICTOGRAMMES SUR ROULEAUX

Réf.	Largeur (mm)	Hauteur (mm)	Quantité
Polyester laminé			
827498	25	22	250 /Rouleau
827500	50	43	250 /Rouleau
827502	100	87	250 /Rouleau



PANNEAUX PLATS PHOTOLUMINESCENTS

Réf.	Largeur (mm)	Hauteur (mm)	Classe	Quantité
Polyester photoluminescent classe B				
836158	150	130	Classe B	1 /Paquet
Polyester photoluminescent classe C				
836159	150	130	Classe C	1 /Paquet
Polypropylène photoluminescent classe B				
836156	150	130	Classe B	1 /Paquet
Polypropylène photoluminescent classe C				
836157	150	130	Classe C	1 /Paquet
Aluminium photoluminescent classe C				
836155	150	130	Classe C	1 /Paquet

i Pour toutes les propriétés des matériaux et leur application voir pages 4-5.

Produits Personnalisés Voir page 208 pour commander vos panneaux personnalisés.

W009 : DANGER; RISQUE BIOLOGIQUE

Avertit des risques biologiques potentiels pouvant être dangereux pour les employés et visiteurs sur le lieu de travail.



PANNEAUX PLATS

Réf.	Largeur (mm)	Hauteur (mm)	Quantité
Polyester laminé			
827649	50	43	7 /Paquet
827651	100	87	3 /Paquet
827652	200	173	1 /Paquet
827653	315	273	1 /Paquet
Polypropylène			
827655	100	87	1 /Paquet
827656	200	173	1 /Paquet
827657	315	273	1 /Paquet
Aluminium			
827658	100	87	1 /Paquet
827659	200	173	1 /Paquet
827660	315	273	1 /Paquet

MARQUAGE AU SOL

Réf.	Largeur (mm)	Hauteur (mm)	Quantité
Polyester laminé anti-dérapant			
827654	500	433	1 /Paquet

MINI-PICTOGRAMMES

Réf.	Largeur (mm)	Hauteur (mm)	Quantité
Polyester laminé			
139020	10	9	54 /Paquet
139021	20	17	15 /Paquet
827647	25	22	13 /Paquet
Vinyle			
827645	15	13	54 /Paquet



PICTOGRAMMES SUR ROULEAUX

Réf.	Largeur (mm)	Hauteur (mm)	Quantité
Polyester laminé			
827646	25	22	250 /Rouleau
827648	50	43	250 /Rouleau
827650	100	87	250 /Rouleau

PANNEAUX PLATS AVEC TEXTE



Réf.	Largeur (mm)	Hauteur (mm)	Style	Légende	Quantité
Polyester laminé					
827664	150	50	Horizontal	Danger; Risque biologique	1 /Paquet
827665	297	74	Horizontal	Danger; Risque biologique	1 /Paquet
827666	297	105	Horizontal	Danger; Risque biologique	1 /Paquet
827667	450	150	Horizontal	Danger; Risque biologique	1 /Paquet
827668	600	200	Horizontal	Danger; Risque biologique	1 /Paquet
139154	148	210	Vertical	Risque biologique	1 /Paquet
827661	148	210	Vertical	Danger; Risque biologique	1 /Paquet
827662	210	297	Vertical	Danger; Risque biologique	1 /Paquet
827663	297	420	Vertical	Danger; Risque biologique	1 /Paquet
Polypropylène					
827672	150	50	Horizontal	Danger; Risque biologique	1 /Paquet
827673	297	74	Horizontal	Danger; Risque biologique	1 /Paquet
827674	297	105	Horizontal	Danger; Risque biologique	1 /Paquet
827675	450	150	Horizontal	Danger; Risque biologique	1 /Paquet
827676	600	200	Horizontal	Danger; Risque biologique	1 /Paquet
827669	148	210	Vertical	Danger; Risque biologique	1 /Paquet
138844	210	297	Vertical	Risque biologique	1 /Paquet
827670	210	297	Vertical	Danger; Risque biologique	1 /Paquet
827671	297	420	Vertical	Danger; Risque biologique	1 /Paquet
Aluminium					
827680	150	50	Horizontal	Danger; Risque biologique	1 /Paquet
827681	297	105	Horizontal	Danger; Risque biologique	1 /Paquet
827682	450	150	Horizontal	Danger; Risque biologique	1 /Paquet
827677	148	210	Vertical	Danger; Risque biologique	1 /Paquet
827678	210	297	Vertical	Danger; Risque biologique	1 /Paquet
827679	297	420	Vertical	Danger; Risque biologique	1 /Paquet



PANNEAUX PLATS PHOTOLUMINESCENTS

Réf.	Largeur (mm)	Hauteur (mm)	Classe	Quantité
Polyester photoluminescent classe B				
836163	150	130	Classe B	1 /Paquet
Polyester photoluminescent classe C				
836164	150	130	Classe C	1 /Paquet
Polypropylène photoluminescent classe B				
836161	150	130	Classe B	1 /Paquet
Polypropylène photoluminescent classe C				
836162	150	130	Classe C	1 /Paquet
Aluminium photoluminescent classe C				
836160	150	130	Classe C	1 /Paquet

i Pour toutes les propriétés des matériaux et leur application voir pages 4-5.

Produits Personnalisés Voir page 208 pour commander vos panneaux personnalisés.



W010 : DANGER; BASSES TEMPÉRATURES, CONDITIONS DE GEL

Pictogramme utilisé dans des environnements extrêmement froids tels que les industries manufacturant des produits congelés.

Le port de gant peut alors être exigé, message renforcé par le pictogramme M009 (voir page 171).



PANNEAUX PLATS

Réf.	Largeur (mm)	Hauteur (mm)	Quantité
Polyester laminé			
827797	50	43	7 /Paquet
827799	100	87	3 /Paquet
827800	200	173	1 /Paquet
827801	315	273	1 /Paquet
Polypropylène			
827803	100	87	1 /Paquet
827804	200	173	1 /Paquet
827805	315	273	1 /Paquet
Aluminium			
827806	100	87	1 /Paquet
827807	200	173	1 /Paquet
827808	315	273	1 /Paquet

MARQUAGE AU SOL

Réf.	Largeur (mm)	Hauteur (mm)	Quantité
Polyester laminé anti-dérapant			
827802	500	433	1 /Paquet

MINI-PICTOGRAMMES

Réf.	Largeur (mm)	Hauteur (mm)	Quantité
Polyester laminé			
139011	10	9	54 /Paquet
827795	25	22	13 /Paquet
Vinyle			
827793	15	13	54 /Paquet



PICTOGRAMMES SUR ROULEAUX

Réf.	Largeur (mm)	Hauteur (mm)	Quantité
Polyester laminé			
827794	25	22	250 /Rouleau
827796	50	43	250 /Rouleau
827798	100	87	250 /Rouleau

i Pour toutes les propriétés des matériaux et leur application voir pages 4-5.

Produits Personnalisés Voir page 208 pour commander vos panneaux personnalisés.

i Les indicateurs de température réversibles et irréversibles fournissent des indications sur la température atteinte sur chaque équipement. Pour plus d'informations voir 245.

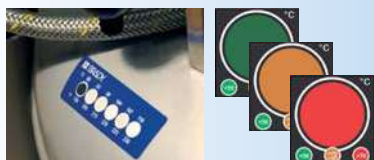

PANNEAUX PLATS AVEC TEXTE



Réf.	Largeur (mm)	Hauteur (mm)	Style	Légende	Quantité
Polyester laminé					
827812	150	50	Horizontal	Danger; Basses températures, conditions de gel	1 /Paquet
827813	297	74	Horizontal	Danger; Basses températures, conditions de gel	1 /Paquet
827814	297	105	Horizontal	Danger; Basses températures, conditions de gel	1 /Paquet
827815	450	150	Horizontal	Danger; Basses températures, conditions de gel	1 /Paquet
827816	600	200	Horizontal	Danger; Basses températures, conditions de gel	1 /Paquet
827809	148	210	Vertical	Danger; Basses températures, conditions de gel	1 /Paquet
827810	210	297	Vertical	Danger; Basses températures, conditions de gel	1 /Paquet
827811	297	420	Vertical	Danger; Basses températures, conditions de gel	1 /Paquet
Polypropylène					
827820	150	50	Horizontal	Danger; Basses températures, conditions de gel	1 /Paquet
827821	297	74	Horizontal	Danger; Basses températures, conditions de gel	1 /Paquet
827822	297	105	Horizontal	Danger; Basses températures, conditions de gel	1 /Paquet
827823	450	150	Horizontal	Danger; Basses températures, conditions de gel	1 /Paquet
827824	600	200	Horizontal	Danger; Basses températures, conditions de gel	1 /Paquet
827817	148	210	Vertical	Danger; Basses températures, conditions de gel	1 /Paquet
827818	210	297	Vertical	Danger; Basses températures, conditions de gel	1 /Paquet
827819	297	420	Vertical	Danger; Basses températures, conditions de gel	1 /Paquet
Aluminium					
827828	150	50	Horizontal	Danger; Basses températures, conditions de gel	1 /Paquet
827829	297	105	Horizontal	Danger; Basses températures, conditions de gel	1 /Paquet
827830	450	150	Horizontal	Danger; Basses températures, conditions de gel	1 /Paquet
827825	148	210	Vertical	Danger; Basses températures, conditions de gel	1 /Paquet
827826	210	297	Vertical	Danger; Basses températures, conditions de gel	1 /Paquet
827827	297	420	Vertical	Danger; Basses températures, conditions de gel	1 /Paquet



PANNEAUX PLATS PHOTOLUMINESCENTS

Réf.	Largeur (mm)	Hauteur (mm)	Classe	Quantité
Polyester photoluminescent classe B				
836168	150	130	Classe B	1 /Paquet
Polyester photoluminescent classe C				
836169	150	130	Classe C	1 /Paquet
Polypropylène photoluminescent classe B				
836166	150	130	Classe B	1 /Paquet
Polypropylène photoluminescent classe C				
836167	150	130	Classe C	1 /Paquet
Aluminium photoluminescent classe C				
836165	150	130	Classe C	1 /Paquet

WO11 : DANGER; SURFACE GLISSANTE

Les glissades comptent parmi les premières causes d'accidents de travail. Signaler les zones à risque, et plus précisément le type de chute possible, permet de diminuer ces accidents.



PANNEAUX PLATS

Réf.	Largeur (mm)	Hauteur (mm)	Quantité
Polyester laminé			
827945	50	43	7 /Paquet
827947	100	87	3 /Paquet
827948	200	173	1 /Paquet
827949	315	273	1 /Paquet
Polypropylène			
827951	100	87	1 /Paquet
827952	200	173	1 /Paquet
827953	315	273	1 /Paquet
Aluminium			
827954	100	87	1 /Paquet
827955	200	173	1 /Paquet
827956	315	273	1 /Paquet

MARQUAGE AU SOL

Réf.	Largeur (mm)	Hauteur (mm)	Quantité
Polyester laminé anti-dérapant			
827950	500	433	1 /Paquet

MINI-PICTOGRAMMES

Réf.	Largeur (mm)	Hauteur (mm)	Quantité
Polyester laminé			
139009	10	9	54 /Paquet
827943	25	22	13 /Paquet
Vinyle			
827941	15	13	54 /Paquet



PICTOGRAMMES SUR ROULEAUX

Réf.	Largeur (mm)	Hauteur (mm)	Quantité
Polyester laminé			
827942	25	22	250 /Rouleau
827944	50	43	250 /Rouleau
827946	100	87	250 /Rouleau

PANNEAUX PLATS AVEC TEXTE



Réf.	Largeur (mm)	Hauteur (mm)	Style	Légende	Quantité
Polyester laminé					
827960	150	50	Horizontal	Danger; Surface glissante	1 /Paquet
827961	297	74	Horizontal	Danger; Surface glissante	1 /Paquet
827962	297	105	Horizontal	Danger; Surface glissante	1 /Paquet
827963	450	150	Horizontal	Danger; Surface glissante	1 /Paquet
827964	600	200	Horizontal	Danger; Surface glissante	1 /Paquet
827957	148	210	Vertical	Danger; Surface glissante	1 /Paquet
139304	210	297	Vertical	Risque de dérapage	1 /Paquet
827958	210	297	Vertical	Danger; Surface glissante	1 /Paquet
827959	297	420	Vertical	Danger; Surface glissante	1 /Paquet
Polypropylène					
827968	150	50	Horizontal	Danger; Surface glissante	1 /Paquet
827969	297	74	Horizontal	Danger; Surface glissante	1 /Paquet
827970	297	105	Horizontal	Danger; Surface glissante	1 /Paquet
827971	450	150	Horizontal	Danger; Surface glissante	1 /Paquet
827972	600	200	Horizontal	Danger; Surface glissante	1 /Paquet
827965	148	210	Vertical	Danger; Surface glissante	1 /Paquet
139305	210	297	Vertical	Risque de dérapage	1 /Paquet
827966	210	297	Vertical	Danger; Surface glissante	1 /Paquet
139303	297	420	Vertical	Risque de dérapage	1 /Paquet
827967	297	420	Vertical	Danger; Surface glissante	1 /Paquet
Aluminium					
827976	150	50	Horizontal	Danger; Surface glissante	1 /Paquet
827977	297	105	Horizontal	Danger; Surface glissante	1 /Paquet
827978	450	150	Horizontal	Danger; Surface glissante	1 /Paquet
827973	148	210	Vertical	Danger; Surface glissante	1 /Paquet
827974	210	297	Vertical	Danger; Surface glissante	1 /Paquet
827975	297	420	Vertical	Danger; Surface glissante	1 /Paquet



PANNEAUX PLATS PHOTOLUMINESCENTS

Réf.	Largeur (mm)	Hauteur (mm)	Classe	Quantité
Polyester photoluminescent classe B				
836173	150	130	Classe B	1 /Paquet
Polyester photoluminescent classe C				
836174	150	130	Classe C	1 /Paquet
Polypropylène photoluminescent classe B				
836171	150	130	Classe B	1 /Paquet
Polypropylène photoluminescent classe C				
836172	150	130	Classe C	1 /Paquet
Aluminium photoluminescent classe C				
836170	150	130	Classe C	1 /Paquet

i Pour toutes les propriétés des matériaux et leur application voir pages 4-5.

Produits Personnalisés Voir page 208 pour commander vos panneaux personnalisés.



W012 : DANGER; ELECTRICITÉ

Pictogramme le plus populaire de la gamme d'avertissements, il est placé aux abords de tous les coffres électriques, compteurs, etc. pour avertir de la présence possible d'électricité.



PANNEAUX PLATS

Réf.	Largeur (mm)	Hauteur (mm)	Quantité
Polyester laminé			
828093	50	43	7 /Paquet
828095	100	87	3 /Paquet
828096	200	173	1 /Paquet
828097	315	273	1 /Paquet
Polypropylène			
828099	100	87	1 /Paquet
828100	200	173	1 /Paquet
828101	315	273	1 /Paquet
Aluminium			
828102	100	87	1 /Paquet
828103	200	173	1 /Paquet
828104	315	273	1 /Paquet

MARQUAGE AU SOL

Réf.	Largeur (mm)	Hauteur (mm)	Quantité
Polyester laminé anti-dérapant			
828098	500	433	1 /Paquet

MINI-PICTOGRAMMES

Réf.	Largeur (mm)	Hauteur (mm)	Quantité
Polyester laminé			
139001	10	9	54 /Paquet
138878	13	11	81 /Paquet
139002	20	17	15 /Paquet
828091	25	22	13 /Paquet
Vinyle			
828089	15	13	54 /Paquet

PANNEAUX PLATS AVEC TEXTE



Réf.	Largeur (mm)	Hauteur (mm)	Style	Légende	Quantité
Polyester laminé					
828108	150	50	Horizontal	Danger; Electricité	1 /Paquet
828109	297	74	Horizontal	Danger; Electricité	1 /Paquet
138896	297	105	Horizontal	DANGER ARMOIRE SOUS TENSION	1 /Paquet
138897	297	105	Horizontal	AVANT TOUS TRAVAUX COUPER LE COURANT	1 /Paquet
138898	297	105	Horizontal	ARMOIRE ELECTRIQUE	1 /Paquet
139095	297	105	Horizontal	Accès interdit à toute personne étrangère au service	1 /Paquet
828110	297	105	Horizontal	Danger; Electricité	1 /Paquet
828111	450	150	Horizontal	Danger; Electricité	1 /Paquet
828112	600	200	Horizontal	Danger; Electricité	1 /Paquet
139198	148	210	Vertical	DANGER ELECTRIQUE	1 /Paquet
828105	148	210	Vertical	Danger; Electricité	1 /Paquet
139192	210	297	Vertical	DANGER ELECTRIQUE	1 /Paquet
828106	210	297	Vertical	Danger; Electricité	1 /Paquet
828107	297	420	Vertical	Danger; Electricité	1 /Paquet
Polypropylène					
828116	150	50	Horizontal	Danger; Electricité	1 /Paquet
828117	297	74	Horizontal	Danger; Electricité	1 /Paquet
138905	297	105	Horizontal	DANGER ARMOIRE SOUS TENSION	1 /Paquet
138906	297	105	Horizontal	AVANT TOUS TRAVAUX COUPER LE COURANT	1 /Paquet
138907	297	105	Horizontal	ARMOIRE ELECTRIQUE	1 /Paquet
828118	297	105	Horizontal	Danger; Electricité	1 /Paquet
139096	450	150	Horizontal	Accès interdit à toute personne étrangère au service	1 /Paquet
828119	450	150	Horizontal	Danger; Electricité	1 /Paquet
828120	600	200	Horizontal	Danger; Electricité	1 /Paquet
139184	148	210	Vertical	DANGER ELECTRIQUE	1 /Paquet
828113	148	210	Vertical	Danger; Electricité	1 /Paquet
139175	210	297	Vertical	DANGER ELECTRIQUE	1 /Paquet
828114	210	297	Vertical	Danger; Electricité	1 /Paquet
139167	297	420	Vertical	DANGER ELECTRIQUE	1 /Paquet
828115	297	420	Vertical	Danger; Electricité	1 /Paquet
Aluminium					
828124	150	50	Horizontal	Danger; Electricité	1 /Paquet
828125	297	105	Horizontal	Danger; Electricité	1 /Paquet
828126	450	150	Horizontal	Danger; Electricité	1 /Paquet
828121	148	210	Vertical	Danger; Electricité	1 /Paquet
828122	210	297	Vertical	Danger; Electricité	1 /Paquet
828123	297	420	Vertical	Danger; Electricité	1 /Paquet



PICTOGRAMMES SUR ROULEAUX

Réf.	Largeur (mm)	Hauteur (mm)	Quantité
Polyester laminé			
828090	25	22	250 /Rouleau
828092	50	43	250 /Rouleau
828094	100	87	250 /Rouleau



PANNEAUX PLATS PHOTOLUMINESCENTS

Réf.	Largeur (mm)	Hauteur (mm)	Classe	Quantité
Polyester photoluminescent classe B				
836776	150	130	Classe B	1 /Paquet
Polypropylène photoluminescent classe B				
836770	150	130	Classe B	1 /Paquet

i Pour toutes les propriétés des matériaux et leur application voir pages 4-5.

Produits Personnalisés Voir page 208 pour commander vos panneaux personnalisés.

i Voir aussi page 111 pour W042 : Danger; Arc électrique

IDENTIFICATION DE TENSIONS, DE PHASES, DE MISES À LA TERRE ET D'ISOLATION

Conformément aux prescriptions édictées par le règlement général d'installations électriques, Brady propose une gamme d'étiquettes adhésives permettant une identification claire et uniforme. Ces étiquettes sont réalisées en tissu plastifié (B-500), résistant aux salissures, à la chaleur, aux huiles et aux matières grasses.

L'adhésif, à base de caoutchouc, garantit une très grande adhérence.

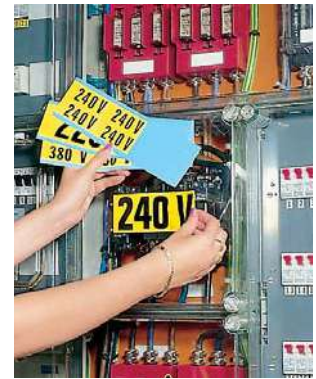

MARQUEURS DE TENSION

- Couleur: Noir sur Jaune (autres couleurs sur demande).
- 25 Cartes par paquet.

Style	Largeur (mm)	Hauteur (mm)	Etiquettes par carte
Type 1	228	57	1 Etiquettes / Carte
Type 2	114	28	4 Etiquettes / Carte
Type 3	57	13	18 Etiquettes / Carte
Type 4	28	13	36 Etiquettes / Carte

Réf.	Légende	Style	Réf.	Légende	Style	Réf.	Légende	Style
244772	3 x 220 VOLT	Type 1	244704	48 VOLT	Type 1	244849	400 VOLT	Type 1
244773	3 x 220 VOLT	Type 2	244705	48 VOLT	Type 2	244850	400 VOLT	Type 2
244774	3 x 220 VOLT	Type 3	244706	48 VOLT	Type 3	244851	400 VOLT	Type 3
244775	3 x 220 VOLT	Type 4	244707	48 VOLT	Type 4	244852	400 VOLT	Type 4
244929	3 x 230 V	Type 1	244708	110 VOLT	Type 1	244832	500 VOLT	Type 1
244930	3 x 230 V	Type 2	244709	110 VOLT	Type 2	244833	500 VOLT	Type 2
244931	3 x 230 V	Type 3	244710	110 VOLT	Type 3	244834	500 VOLT	Type 3
244932	3 x 230 V	Type 4	244711	110 VOLT	Type 4	244835	500 VOLT	Type 4
244831	3 x 380 V / 220 V 50 Hz	Type 1	244712	115 VOLT	Type 1	244752	6200 VOLT	Type 1
244837	3 x 380 V / 220 V 50 Hz	Type 2	244713	115 VOLT	Type 2	244753	6200 VOLT	Type 2
244838	3 x 380 V / 220 V 50 Hz	Type 3	244714	115 VOLT	Type 3	244754	6200 VOLT	Type 3
244839	3 x 380 V / 220 V 50 Hz	Type 4	244715	115 VOLT	Type 4	244755	6200 VOLT	Type 4
244840	3 x 380 V + N	Type 1	244716	120 VOLT	Type 1	244756	10000 VOLT	Type 1
244841	3 x 380 V + N	Type 2	244717	120 VOLT	Type 2	244757	10000 VOLT	Type 2
244842	3 x 380 V + N	Type 3	244718	120 VOLT	Type 3	244758	10000 VOLT	Type 3
244843	3 x 380 V + N	Type 4	244719	120 VOLT	Type 4	244759	10000 VOLT	Type 4
244776	3 x 380 VOLT	Type 1	244728	220 VOLT	Type 1	251969	11000 VOLT	Type 1
244777	3 x 380 VOLT	Type 2	244729	220 VOLT	Type 2	251970	11000 VOLT	Type 2
244778	3 x 380 VOLT	Type 3	244730	220 VOLT	Type 3	251971	11000 VOLT	Type 3
244779	3 x 380 VOLT	Type 4	244731	220 VOLT	Type 4	251972	11000 VOLT	Type 4
251977	3 x 400 / 230 V 50 HZ	Type 1	244732	230 VOLT	Type 1	244760	12000 VOLT	Type 1
251978	3 x 400 / 230 V 50 HZ	Type 2	244733	230 VOLT	Type 2	244761	12000 VOLT	Type 2
251979	3 x 400 / 230 V 50 HZ	Type 3	244734	230 VOLT	Type 3	244762	12000 VOLT	Type 3
251980	3 x 400 / 230 V 50 HZ	Type 4	244735	230 VOLT	Type 4	244763	12000 VOLT	Type 4
244933	3 x 400 V	Type 1	244736	240 VOLT	Type 1	244800	VOLT	Type 1
244934	3 x 400 V	Type 2	244737	240 VOLT	Type 2	244801	VOLT	Type 2
244935	3 x 400 V	Type 3	244738	240 VOLT	Type 3	244802	VOLT	Type 3
244936	3 x 400 V	Type 4	244739	240 VOLT	Type 4	244803	VOLT	Type 4
251973	3 x 400 V + N	Type 1	244740	380 VOLT	Type 1			
251974	3 x 400 V + N	Type 2	244741	380 VOLT	Type 2			
251975	3 x 400 V + N	Type 3	244742	380 VOLT	Type 3			
251976	3 x 400 V + N	Type 4	244743	380 VOLT	Type 4			
244700	24 VOLT	Type 1	251981	400 / 230 VOLT	Type 1			
244701	24 VOLT	Type 2	251982	400 / 230 VOLT	Type 2			
244702	24 VOLT	Type 3	251983	400 / 230 VOLT	Type 3			
244703	24 VOLT	Type 4	251984	400 / 230 VOLT	Type 4			

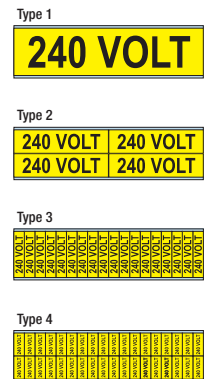

MARQUEURS DE PHASES, DE MISES À LA TERRE ET D'ISOLATION

Réf.	Légende	Couleur	Largeur (mm)	Hauteur (mm)	Quantité
244826	Isolation	Noir sur Jaune	13	13	1350 Etiquette(s) / Paquet
244820	L1, L2, L3, N	Noir sur Jaune	13	13	1425 Etiquette(s) / Paquet
244821	L1, L2, L3, N	Noir sur Jaune	19	19	825 Etiquette(s) / Paquet
101386	L1, L2, L3, PE, +, -, "Terre"	Noir sur Blanc	19	14	800 Etiquette(s) / Paquet
244824	Mise à la terre	Noir sur Jaune	13	13	1350 Etiquette(s) / Paquet
244827	Mise à la terre	Noir sur Blanc	13	13	1350 Etiquette(s) / Paquet
244825	Mise à la terre	Noir sur Jaune	19	19	825 Etiquette(s) / Paquet
244828	Mise à la terre	Noir sur Blanc	19	19	825 Etiquette(s) / Paquet
244822	R S T N	Noir sur Jaune	13	13	1125 Etiquette(s) / Paquet

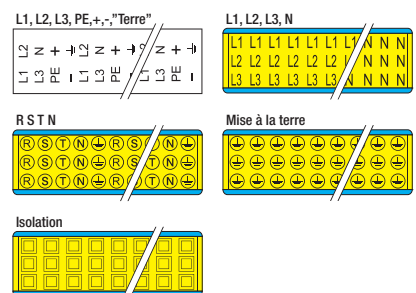



W013 : DANGER; CHIEN DE GARDE

Indiquer simplement la présence d'un chien de garde avertit les intrus potentiels et aide à sécuriser les locaux.



PANNEAUX PLATS

Réf.	Largeur (mm)	Hauteur (mm)	Quantité
Polyester laminé			
828241	50	43	7 /Paquet
828243	100	87	3 /Paquet
828244	200	173	1 /Paquet
828245	315	273	1 /Paquet
Polypropylène			
828247	100	87	1 /Paquet
828248	200	173	1 /Paquet
828249	315	273	1 /Paquet
Aluminium			
828250	100	87	1 /Paquet
828251	200	173	1 /Paquet
828252	315	273	1 /Paquet

MINI-PICTOGRAMMES

Réf.	Largeur (mm)	Hauteur (mm)	Quantité
Polyester laminé			
828239	25	22	13 /Paquet

PANNEAUX PLATS AVEC TEXTE



Réf.	Largeur (mm)	Hauteur (mm)	Style	Légende	Quantité
Polyester laminé					
828256	150	50	Horizontal	Danger; Chien de garde	1 /Paquet
828257	297	74	Horizontal	Danger; Chien de garde	1 /Paquet
828258	297	105	Horizontal	Danger; Chien de garde	1 /Paquet
828259	450	150	Horizontal	Danger; Chien de garde	1 /Paquet
828260	600	200	Horizontal	Danger; Chien de garde	1 /Paquet
828253	148	210	Vertical	Danger; Chien de garde	1 /Paquet
828254	210	297	Vertical	Danger; Chien de garde	1 /Paquet
828255	297	420	Vertical	Danger; Chien de garde	1 /Paquet
Polypropylène					
828264	150	50	Horizontal	Danger; Chien de garde	1 /Paquet
828265	297	74	Horizontal	Danger; Chien de garde	1 /Paquet
828266	297	105	Horizontal	Danger; Chien de garde	1 /Paquet
828267	450	150	Horizontal	Danger; Chien de garde	1 /Paquet
828268	600	200	Horizontal	Danger; Chien de garde	1 /Paquet
828261	148	210	Vertical	Danger; Chien de garde	1 /Paquet
828262	210	297	Vertical	Danger; Chien de garde	1 /Paquet
828263	297	420	Vertical	Danger; Chien de garde	1 /Paquet
Aluminium					
828272	150	50	Horizontal	Danger; Chien de garde	1 /Paquet
828273	297	105	Horizontal	Danger; Chien de garde	1 /Paquet
828274	450	150	Horizontal	Danger; Chien de garde	1 /Paquet
828269	148	210	Vertical	Danger; Chien de garde	1 /Paquet
828270	210	297	Vertical	Danger; Chien de garde	1 /Paquet
828271	297	420	Vertical	Danger; Chien de garde	1 /Paquet



PICTOGRAMMES SUR ROULEAUX

Réf.	Largeur (mm)	Hauteur (mm)	Quantité
Polyester laminé			
828238	25	22	250 /Rouleau
828240	50	43	250 /Rouleau
828242	100	87	250 /Rouleau



PANNEAUX PLATS PHOTOLUMINESCENTS

Réf.	Largeur (mm)	Hauteur (mm)	Classe	Quantité
Polyester photoluminescent classe B				
836179	150	130	Classe B	1 /Paquet
Polyester photoluminescent classe C				
836180	150	130	Classe C	1 /Paquet
Polypropylène photoluminescent classe B				
836177	150	130	Classe B	1 /Paquet
Polypropylène photoluminescent classe C				
836178	150	130	Classe C	1 /Paquet
Aluminium photoluminescent classe C				
836176	150	130	Classe C	1 /Paquet

i Pour toutes les propriétés des matériaux et leur application voir pages 4-5.

Produits Personnalisés Voir page 208 pour commander vos panneaux personnalisés.

Conforme à la norme NF EN ISO 7010

W014 : DANGER; CHARIOTS ÉLÉVATEURS ET AUTRES VÉHICULES INDUSTRIELS

Les chariots élévateurs et autres véhicules de ce type sont répandus dans de nombreux secteurs. Utilisez ce pictogramme pour avertir les employés et les visiteurs que des chariots élévateurs sont en service dans la zone.



Il est recommandé de combiner ce pictogramme avec un marquage au sol délimitant les zones piétonnes et un pictogramme pour la signaler (voir M024 page 186)



PANNEAUX PLATS

Réf.	Largeur (mm)	Hauteur (mm)	Quantité
Polyester laminé			
828389	50	43	7 /Paquet
828391	100	87	3 /Paquet
828392	200	173	1 /Paquet
828393	315	273	1 /Paquet
Polypropylène			
828395	100	87	1 /Paquet
828396	200	173	1 /Paquet
828397	315	273	1 /Paquet
Aluminium			
828398	100	87	1 /Paquet
828399	200	173	1 /Paquet
828400	315	273	1 /Paquet

MARQUAGE AU SOL

Réf.	Largeur (mm)	Hauteur (mm)	Quantité
Polyester laminé anti-dérapant			
828394	500	433	1 /Paquet

MINI-PICTOGRAMMES

Réf.	Largeur (mm)	Hauteur (mm)	Quantité
Polyester laminé			
139000	10	9	54 /Paquet
828387	25	22	13 /Paquet
Vinyle			
828385	15	13	54 /Paquet



PICTOGRAMMES SUR ROULEAUX

Réf.	Largeur (mm)	Hauteur (mm)	Quantité
Polyester laminé			
828386	25	22	250 /Rouleau
828388	50	43	250 /Rouleau
828390	100	87	250 /Rouleau



PANNEAUX PLATS PHOTOLUMINESCENTS

Réf.	Largeur (mm)	Hauteur (mm)	Classe	Quantité
Polyester photoluminescent classe B				
836184	150	130	Classe B	1 /Paquet
Polyester photoluminescent classe C				
836185	150	130	Classe C	1 /Paquet
Polypropylène photoluminescent classe B				
836182	150	130	Classe B	1 /Paquet
Polypropylène photoluminescent classe C				
836183	150	130	Classe C	1 /Paquet
Aluminium photoluminescent classe C				
836181	150	130	Classe C	1 /Paquet

PANNEAUX PLATS AVEC TEXTE



Réf.	Largeur (mm)	Hauteur (mm)	Style	Légende	Quantité
Polyester laminé					
828404	150	50	Horizontal	Danger; Chariots élévateurs et autres véhicules industriels	1 /Paquet
828405	297	74	Horizontal	Danger; Chariots élévateurs et autres véhicules industriels	1 /Paquet
138901	297	105	Horizontal	ATTENTION Passage de chariots	1 /Paquet
139124	297	105	Horizontal	ATTENTION Passage de chariots	1 /Paquet
828406	297	105	Horizontal	Danger; Chariots élévateurs et autres véhicules industriels	1 /Paquet
828407	450	150	Horizontal	Danger; Chariots élévateurs et autres véhicules industriels	1 /Paquet
828408	600	200	Horizontal	Danger; Chariots élévateurs et autres véhicules industriels	1 /Paquet
828401	148	210	Vertical	Danger; Chariots élévateurs et autres véhicules industriels	1 /Paquet
139299	210	297	Vertical	Véhicules de manutention	1 /Paquet
828402	210	297	Vertical	Danger; Chariots élévateurs et autres véhicules industriels	1 /Paquet
139298	297	420	Vertical	Véhicules de manutention	1 /Paquet
828403	297	420	Vertical	Danger; Chariots élévateurs et autres véhicules industriels	1 /Paquet
Polypropylène					
828412	150	50	Horizontal	Danger; Chariots élévateurs et autres véhicules industriels	1 /Paquet
828413	297	74	Horizontal	Danger; Chariots élévateurs et autres véhicules industriels	1 /Paquet
828414	297	105	Horizontal	Danger; Chariots élévateurs et autres véhicules industriels	1 /Paquet
139125	450	150	Horizontal	ATTENTION Passage de chariots	1 /Paquet
828415	450	150	Horizontal	Danger; Chariots élévateurs et autres véhicules industriels	1 /Paquet
828416	600	200	Horizontal	Danger; Chariots élévateurs et autres véhicules industriels	1 /Paquet
828409	148	210	Vertical	Danger; Chariots élévateurs et autres véhicules industriels	1 /Paquet
828410	210	297	Vertical	Danger; Chariots élévateurs et autres véhicules industriels	1 /Paquet
828411	297	420	Vertical	Danger; Chariots élévateurs et autres véhicules industriels	1 /Paquet
Aluminium					
828420	150	50	Horizontal	Danger; Chariots élévateurs et autres véhicules industriels	1 /Paquet
828421	297	105	Horizontal	Danger; Chariots élévateurs et autres véhicules industriels	1 /Paquet
828422	450	150	Horizontal	Danger; Chariots élévateurs et autres véhicules industriels	1 /Paquet
828417	148	210	Vertical	Danger; Chariots élévateurs et autres véhicules industriels	1 /Paquet
828418	210	297	Vertical	Danger; Chariots élévateurs et autres véhicules industriels	1 /Paquet
828419	297	420	Vertical	Danger; Chariots élévateurs et autres véhicules industriels	1 /Paquet



Brady propose un système d'inspection des chariots élévateurs pour aider à contrôler les inspections précédant les changements d'équipe, la maintenance et l'identification des chariots élévateurs à fourche. Contactez votre distributeur Brady et demandez le catalogue 'Solutions d'étiquetage visuel'.

Brady propose une gamme complète d'autres méthodes de marquage qui permettent d'identifier les surfaces au sol, les escaliers, les garde-corps et autres zones considérées comme zones de danger. Contactez votre distributeur Brady afin d'en savoir plus sur notre gamme complète de systèmes de balisage & de marquage.



W015 : DANGER; CHARGES SUSPENDUES

Le danger peut venir de toutes directions, y compris du dessus. Pour éviter de stationner sous des charges suspendues, les signaler est crucial.



PANNEAUX PLATS

Réf.	Largeur (mm)	Hauteur (mm)	Quantité
Polyester laminé			
828537	50	43	7 /Paquet
828539	100	87	3 /Paquet
828540	200	173	1 /Paquet
828541	315	273	1 /Paquet
Polypropylène			
828543	100	87	1 /Paquet
828544	200	173	1 /Paquet
828545	315	273	1 /Paquet
Aluminium			
828546	100	87	1 /Paquet
828547	200	173	1 /Paquet
828548	315	273	1 /Paquet

MARQUAGE AU SOL

Réf.	Largeur (mm)	Hauteur (mm)	Quantité
Polyester laminé anti-dérapant			
828542	500	433	1 /Paquet

MINI-PICTOGRAMMES

Réf.	Largeur (mm)	Hauteur (mm)	Quantité
Polyester laminé			
138999	10	9	54 /Paquet
828535	25	22	13 /Paquet
Vinyle			
828533	15	13	54 /Paquet

PANNEAUX PLATS AVEC TEXTE



Réf.	Largeur (mm)	Hauteur (mm)	Style	Légende	Quantité
Polyester laminé					
828552	150	50	Horizontal	Danger; Charges suspendues	1 /Paquet
828553	297	74	Horizontal	Danger; Charges suspendues	1 /Paquet
828554	297	105	Horizontal	Danger; Charges suspendues	1 /Paquet
828555	450	150	Horizontal	Danger; Charges suspendues	1 /Paquet
828556	600	200	Horizontal	Danger; Charges suspendues	1 /Paquet
828549	148	210	Vertical	Danger; Charges suspendues	1 /Paquet
828550	210	297	Vertical	Danger; Charges suspendues	1 /Paquet
828551	297	420	Vertical	Danger; Charges suspendues	1 /Paquet
Polypropylène					
828560	150	50	Horizontal	Danger; Charges suspendues	1 /Paquet
828561	297	74	Horizontal	Danger; Charges suspendues	1 /Paquet
828562	297	105	Horizontal	Danger; Charges suspendues	1 /Paquet
828563	450	150	Horizontal	Danger; Charges suspendues	1 /Paquet
828564	600	200	Horizontal	Danger; Charges suspendues	1 /Paquet
828557	148	210	Vertical	Danger; Charges suspendues	1 /Paquet
139168	297	420	Vertical	Charges suspendues	1 /Paquet
828559	297	420	Vertical	Danger; Charges suspendues	1 /Paquet
Aluminium					
828568	150	50	Horizontal	Danger; Charges suspendues	1 /Paquet
828569	297	105	Horizontal	Danger; Charges suspendues	1 /Paquet
828570	450	150	Horizontal	Danger; Charges suspendues	1 /Paquet
828565	148	210	Vertical	Danger; Charges suspendues	1 /Paquet
828566	210	297	Vertical	Danger; Charges suspendues	1 /Paquet
828567	297	420	Vertical	Danger; Charges suspendues	1 /Paquet



PICTOGRAMMES SUR ROULEAUX

Réf.	Largeur (mm)	Hauteur (mm)	Quantité
Polyester laminé			
828534	25	22	250 /Rouleau
828536	50	43	250 /Rouleau
828538	100	87	250 /Rouleau



PANNEAUX PLATS PHOTOLUMINESCENTS

Réf.	Largeur (mm)	Hauteur (mm)	Classe	Quantité
Polyester photoluminescent classe B				
836189	150	130	Classe B	1 /Paquet
Polyester photoluminescent classe C				
836190	150	130	Classe C	1 /Paquet
Polypropylène photoluminescent classe B				
836187	150	130	Classe B	1 /Paquet
Polypropylène photoluminescent classe C				
836188	150	130	Classe C	1 /Paquet
Aluminium photoluminescent classe C				
836186	150	130	Classe C	1 /Paquet

i Pour toutes les propriétés des matériaux et leur application voir pages 4-5.

Produits Personnalisés Voir page 208 pour commander vos panneaux personnalisés.

W016 : DANGER; MATIÈRES TOXIQUES

Les matières toxiques doivent être identifiées afin d'appliquer les méthodes appropriées pour un stockage sécurisé.



PANNEAUX PLATS

Réf.	Largeur (mm)	Hauteur (mm)	Quantité
Polyester laminé			
828685	50	43	7 /Paquet
828687	100	87	3 /Paquet
828688	200	173	1 /Paquet
828689	315	273	1 /Paquet
Polypropylène			
828691	100	87	1 /Paquet
828692	200	173	1 /Paquet
828693	315	273	1 /Paquet
Aluminium			
828694	100	87	1 /Paquet
828695	200	173	1 /Paquet
828696	315	273	1 /Paquet

MARQUAGE AU SOL

Réf.	Largeur (mm)	Hauteur (mm)	Quantité
Polyester laminé anti-dérapant			
828690	500	433	1 /Paquet

MINI-PICTOGRAMMES

Réf.	Largeur (mm)	Hauteur (mm)	Quantité
Polyester laminé			
138996	10	9	54 /Paquet
828683	25	22	13 /Paquet
Vinyle			
828681	15	13	54 /Paquet

PANNEAUX PLATS AVEC TEXTE



Réf.	Largeur (mm)	Hauteur (mm)	Style	Légende	Quantité
Polyester laminé					
828700	150	50	Horizontal	Danger; Matières toxiques	1 /Paquet
828701	297	74	Horizontal	Danger; Matières toxiques	1 /Paquet
139152	297	105	Horizontal	Matières toxiques	1 /Paquet
139155	297	105	Horizontal	Matières nocives	1 /Paquet
828702	297	105	Horizontal	Danger; Matières toxiques	1 /Paquet
828703	450	150	Horizontal	Danger; Matières toxiques	1 /Paquet
828704	600	200	Horizontal	Danger; Matières toxiques	1 /Paquet
139144	148	210	Vertical	Matières nocives	1 /Paquet
139146	148	210	Vertical	Matières nocives	1 /Paquet
139302	148	210	Vertical	Matières nocives ou irritantes	1 /Paquet
828697	148	210	Vertical	Danger; Matières toxiques	1 /Paquet
139300	210	297	Vertical	Matières nocives ou irritantes	1 /Paquet
828698	210	297	Vertical	Danger; Matières toxiques	1 /Paquet
828699	297	420	Vertical	Danger; Matières toxiques	1 /Paquet
Polypropylène					
828708	150	50	Horizontal	Danger; Matières toxiques	1 /Paquet
828709	297	74	Horizontal	Danger; Matières toxiques	1 /Paquet
828710	297	105	Horizontal	Danger; Matières toxiques	1 /Paquet
828711	450	150	Horizontal	Danger; Matières toxiques	1 /Paquet
828712	600	200	Horizontal	Danger; Matières toxiques	1 /Paquet
828705	148	210	Vertical	Danger; Matières toxiques	1 /Paquet
138912	210	297	Vertical	Matières nocives	1 /Paquet
139145	210	297	Vertical	Matières toxiques	1 /Paquet
828706	210	297	Vertical	Danger; Matières toxiques	1 /Paquet
828707	297	420	Vertical	Danger; Matières toxiques	1 /Paquet
Aluminium					
828716	150	50	Horizontal	Danger; Matières toxiques	1 /Paquet
828717	297	105	Horizontal	Danger; Matières toxiques	1 /Paquet
828718	450	150	Horizontal	Danger; Matières toxiques	1 /Paquet
828713	148	210	Vertical	Danger; Matières toxiques	1 /Paquet
828714	210	297	Vertical	Danger; Matières toxiques	1 /Paquet
828715	297	420	Vertical	Danger; Matières toxiques	1 /Paquet



PICTOGRAMMES SUR ROULEAUX

Réf.	Largeur (mm)	Hauteur (mm)	Quantité
Polyester laminé			
828682	25	22	250 /Rouleau
828684	50	43	250 /Rouleau
828686	100	87	250 /Rouleau



PANNEAUX PLATS PHOTOLUMINESCENTS

Réf.	Largeur (mm)	Hauteur (mm)	Classe	Quantité
Polyester photoluminescent classe B				
836781	150	130	Classe B	1 /Paquet
Polypropylène photoluminescent classe B				
836777	150	130	Classe B	1 /Paquet



Pour le marquage des emballages et colis à expédier, utilisez le symbole CLP GHS06 (voir page 232).



Pour toutes les propriétés des matériaux et leur application voir pages 4-5.

Produits Personnalisés

Voir page 208 pour commander vos panneaux personnalisés.



W017 : DANGER; SURFACE CHAUDE

Identifier une surface chaude peut éviter une brûlure et/ou renforcer la nécessité de porter des gants appropriés.



Message renforcé par le pictogramme M009 (voir page 171)



PANNEAUX PLATS

Réf.	Largeur (mm)	Hauteur (mm)	Quantité
Polyester laminé			
828833	50	43	7 /Paquet
828835	100	87	3 /Paquet
828836	200	173	1 /Paquet
828837	315	273	1 /Paquet
Polypropylène			
828839	100	87	1 /Paquet
828840	200	173	1 /Paquet
828841	315	273	1 /Paquet
Aluminium			
828842	100	87	1 /Paquet
828843	200	173	1 /Paquet
828844	315	273	1 /Paquet

MINI-PICTOGRAMMES

Réf.	Largeur (mm)	Hauteur (mm)	Quantité
Polyester laminé			
139013	10	9	54 /Paquet
139014	20	17	18 /Paquet
828831	25	22	13 /Paquet
Vinyle			
828829	15	13	54 /Paquet



PICTOGRAMMES SUR ROULEAUX

Réf.	Largeur (mm)	Hauteur (mm)	Quantité
Polyester laminé			
828830	25	22	250 /Rouleau
828832	50	43	250 /Rouleau
828834	100	87	250 /Rouleau

PANNEAUX PLATS AVEC TEXTE



Réf.	Largeur (mm)	Hauteur (mm)	Style	Légende	Quantité
Polyester laminé					
828848	150	50	Horizontal	Danger; Surface chaude	1 /Paquet
828849	297	74	Horizontal	Danger; Surface chaude	1 /Paquet
828850	297	105	Horizontal	Danger; Surface chaude	1 /Paquet
828851	450	150	Horizontal	Danger; Surface chaude	1 /Paquet
828852	600	200	Horizontal	Danger; Surface chaude	1 /Paquet
828845	148	210	Vertical	Danger; Surface chaude	1 /Paquet
139194	210	297	Vertical	HAUTE TEMPERATURE	1 /Paquet
828846	210	297	Vertical	Danger; Surface chaude	1 /Paquet
828847	297	420	Vertical	Danger; Surface chaude	1 /Paquet
Polypropylène					
828856	150	50	Horizontal	Danger; Surface chaude	1 /Paquet
828857	297	74	Horizontal	Danger; Surface chaude	1 /Paquet
828858	297	105	Horizontal	Danger; Surface chaude	1 /Paquet
828859	450	150	Horizontal	Danger; Surface chaude	1 /Paquet
828860	600	200	Horizontal	Danger; Surface chaude	1 /Paquet
139185	148	210	Vertical	HAUTE TEMPERATURE	1 /Paquet
828853	148	210	Vertical	Danger; Surface chaude	1 /Paquet
139177	210	297	Vertical	HAUTE TEMPERATURE	1 /Paquet
828854	210	297	Vertical	Danger; Surface chaude	1 /Paquet
828855	297	420	Vertical	Danger; Surface chaude	1 /Paquet
Aluminium					
828864	150	50	Horizontal	Danger; Surface chaude	1 /Paquet
828865	297	105	Horizontal	Danger; Surface chaude	1 /Paquet
828866	450	150	Horizontal	Danger; Surface chaude	1 /Paquet
828861	148	210	Vertical	Danger; Surface chaude	1 /Paquet
828862	210	297	Vertical	Danger; Surface chaude	1 /Paquet
828863	297	420	Vertical	Danger; Surface chaude	1 /Paquet

i Pour toutes les propriétés des matériaux et leur application voir pages 4-5.

Produits Personnalisés Voir page 208 pour commander vos panneaux personnalisés.

i Les indicateurs de température réversibles et irréversibles fournissent des indications sur la température atteinte sur chaque équipement. Pour plus d'informations voir 245.

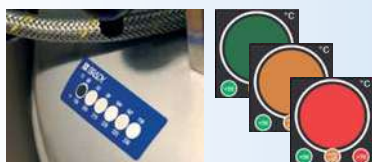

PANNEAUX PLATS PHOTOLUMINESCENTS

Réf.	Largeur (mm)	Hauteur (mm)	Classe	Quantité
Polyester photoluminescent classe B				
836196	150	130	Classe B	1 /Paquet
Polyester photoluminescent classe C				
836197	150	130	Classe C	1 /Paquet
Polypropylène photoluminescent classe B				
836194	150	130	Classe B	1 /Paquet
Polypropylène photoluminescent classe C				
836195	150	130	Classe C	1 /Paquet
Aluminium photoluminescent classe C				
836193	150	130	Classe C	1 /Paquet

W018 : DANGER; DÉMARRAGE AUTOMATIQUE

Informe les employés et visiteurs que les machines peuvent démarrer automatiquement sans aucun avertissement.



PANNEAUX PLATS

Réf.	Largeur (mm)	Hauteur (mm)	Quantité
Polyester laminé			
828981	50	43	7 /Paquet
828983	100	87	3 /Paquet
828984	200	173	1 /Paquet
828985	315	273	1 /Paquet
Polypropylène			
828987	100	87	1 /Paquet
828988	200	173	1 /Paquet
828989	315	273	1 /Paquet
Aluminium			
828990	100	87	1 /Paquet
828991	200	173	1 /Paquet
828992	315	273	1 /Paquet

MARQUAGE AU SOL

Réf.	Largeur (mm)	Hauteur (mm)	Quantité
Polyester laminé anti-dérapant			
828986	500	433	1 /Paquet

MINI-PICTOGRAMMES

Réf.	Largeur (mm)	Hauteur (mm)	Quantité
Polyester laminé			
139010	10	9	54 /Paquet
828979	25	22	13 /Paquet
Vinyle			
828977	15	13	54 /Paquet



PICTOGRAMMES SUR ROULEAUX

Réf.	Largeur (mm)	Hauteur (mm)	Quantité
Polyester laminé			
828978	25	22	250 /Rouleau
828980	50	43	250 /Rouleau
828982	100	87	250 /Rouleau

PANNEAUX PLATS AVEC TEXTE



Réf.	Largeur (mm)	Hauteur (mm)	Style	Légende	Quantité
Polyester laminé					
828996	150	50	Horizontal	Danger; Démarrage automatique	1 /Paquet
828997	297	74	Horizontal	Danger; Démarrage automatique	1 /Paquet
139267	297	105	Horizontal	DANGER ! Installation à enclenchement automatique	1 /Paquet
828998	297	105	Horizontal	Danger; Démarrage automatique	1 /Paquet
828999	450	150	Horizontal	Danger; Démarrage automatique	1 /Paquet
829000	600	200	Horizontal	Danger; Démarrage automatique	1 /Paquet
139201	148	210	Vertical	ENTRAÎNEMENT MECANIQUE	1 /Paquet
828993	148	210	Vertical	Danger; Démarrage automatique	1 /Paquet
828994	210	297	Vertical	Danger; Démarrage automatique	1 /Paquet
828995	297	420	Vertical	Danger; Démarrage automatique	1 /Paquet
Polypropylène					
829004	150	50	Horizontal	Danger; Démarrage automatique	1 /Paquet
829005	297	74	Horizontal	Danger; Démarrage automatique	1 /Paquet
829006	297	105	Horizontal	Danger; Démarrage automatique	1 /Paquet
139268	450	150	Horizontal	DANGER ! Installation à enclenchement automatique	1 /Paquet
829007	450	150	Horizontal	Danger; Démarrage automatique	1 /Paquet
829008	600	200	Horizontal	Danger; Démarrage automatique	1 /Paquet
829001	148	210	Vertical	Danger; Démarrage automatique	1 /Paquet
139180	210	297	Vertical	ENTRAÎNEMENT MECANIQUE	1 /Paquet
829002	210	297	Vertical	Danger; Démarrage automatique	1 /Paquet
829003	297	420	Vertical	Danger; Démarrage automatique	1 /Paquet
Aluminium					
829012	150	50	Horizontal	Danger; Démarrage automatique	1 /Paquet
829013	297	105	Horizontal	Danger; Démarrage automatique	1 /Paquet
829014	450	150	Horizontal	Danger; Démarrage automatique	1 /Paquet
829009	148	210	Vertical	Danger; Démarrage automatique	1 /Paquet
829010	210	297	Vertical	Danger; Démarrage automatique	1 /Paquet
829011	297	420	Vertical	Danger; Démarrage automatique	1 /Paquet



PANNEAUX PLATS PHOTOLUMINESCENTS

Réf.	Largeur (mm)	Hauteur (mm)	Classe	Quantité
Polyester photoluminescent classe B				
836201	150	130	Classe B	1 /Paquet
Polyester photoluminescent classe C				
836202	150	130	Classe C	1 /Paquet
Polypropylène photoluminescent classe B				
836199	150	130	Classe B	1 /Paquet
Polypropylène photoluminescent classe C				
836200	150	130	Classe C	1 /Paquet
Aluminium photoluminescent classe C				
836198	150	130	Classe C	1 /Paquet

i Pour toutes les propriétés des matériaux et leur application voir pages 4-5.

Produits Personnalisés Voir page 208 pour commander vos panneaux personnalisés.



W019 : DANGER; ECRASEMENT

En cas de danger d'écrasement, la personne évitera de stationner dans cette zone.



PANNEAUX PLATS

Réf.	Largeur (mm)	Hauteur (mm)	Quantité
Polyester laminé			
829129	50	43	7 /Paquet
829131	100	87	3 /Paquet
829132	200	173	1 /Paquet
829133	315	273	1 /Paquet
Polypropylène			
829135	100	87	1 /Paquet
829136	200	173	1 /Paquet
829137	315	273	1 /Paquet
Aluminium			
829138	100	87	1 /Paquet
829139	200	173	1 /Paquet
829140	315	273	1 /Paquet

MARQUAGE AU SOL

Réf.	Largeur (mm)	Hauteur (mm)	Quantité
Polyester laminé anti-dérapant			
829134	500	433	1 /Paquet

MINI-PICTOGRAMMES

Réf.	Largeur (mm)	Hauteur (mm)	Quantité
Polyester laminé			
139017	10	9	54 /Paquet
829127	25	22	13 /Paquet
Vinyle			
829125	15	13	54 /Paquet



PICTOGRAMMES SUR ROULEAUX

Réf.	Largeur (mm)	Hauteur (mm)	Quantité
Polyester laminé			
829126	25	22	250 /Rouleau
829128	50	43	250 /Rouleau
829130	100	87	250 /Rouleau

PANNEAUX PLATS AVEC TEXTE



Réf.	Largeur (mm)	Hauteur (mm)	Style	Légende	Quantité
Polyester laminé					
829144	150	50	Horizontal	Danger; Ecrasement	1 /Paquet
829145	297	74	Horizontal	Danger; Ecrasement	1 /Paquet
829146	297	105	Horizontal	Danger; Ecrasement	1 /Paquet
829147	450	150	Horizontal	Danger; Ecrasement	1 /Paquet
829148	600	200	Horizontal	Danger; Ecrasement	1 /Paquet
829141	148	210	Vertical	Danger; Ecrasement	1 /Paquet
829142	210	297	Vertical	Danger; Ecrasement	1 /Paquet
829143	297	420	Vertical	Danger; Ecrasement	1 /Paquet
Polypropylène					
829152	150	50	Horizontal	Danger; Ecrasement	1 /Paquet
829153	297	74	Horizontal	Danger; Ecrasement	1 /Paquet
829154	297	105	Horizontal	Danger; Ecrasement	1 /Paquet
829155	450	150	Horizontal	Danger; Ecrasement	1 /Paquet
829156	600	200	Horizontal	Danger; Ecrasement	1 /Paquet
829149	148	210	Vertical	Danger; Ecrasement	1 /Paquet
829150	210	297	Vertical	Danger; Ecrasement	1 /Paquet
829151	297	420	Vertical	Danger; Ecrasement	1 /Paquet
Aluminium					
829160	150	50	Horizontal	Danger; Ecrasement	1 /Paquet
829161	297	105	Horizontal	Danger; Ecrasement	1 /Paquet
829162	450	150	Horizontal	Danger; Ecrasement	1 /Paquet
829157	148	210	Vertical	Danger; Ecrasement	1 /Paquet
829158	210	297	Vertical	Danger; Ecrasement	1 /Paquet
829159	297	420	Vertical	Danger; Ecrasement	1 /Paquet



PANNEAUX PLATS PHOTOLUMINESCENTS

Réf.	Largeur (mm)	Hauteur (mm)	Classe	Quantité
Polyester photoluminescent classe B				
836206	150	130	Classe B	1 /Paquet
Polyester photoluminescent classe C				
836207	150	130	Classe C	1 /Paquet
Polypropylène photoluminescent classe B				
836204	150	130	Classe B	1 /Paquet
Polypropylène photoluminescent classe C				
836205	150	130	Classe C	1 /Paquet
Aluminium photoluminescent classe C				
836203	150	130	Classe C	1 /Paquet

i SYSTÈMES DE CONSIGNATION

La consignation/condamnation (Lockout/Tagout) est une procédure planifiée pour protéger les travailleurs impliqués dans la maintenance et l'entretien des équipements contre la remise en route accidentelle des différentes sources d'énergies. Ce résultat est obtenu en isolant, identifiant et verrouillant de manière mécanique ces sources d'énergies. Contactez votre distributeur Brady afin d'en savoir plus sur notre gamme complète de systèmes de consignation.



Conforme à la norme NF EN ISO 7010

W020 : DANGER; OBSTACLE EN HAUTEUR

En cas d'obstacle en hauteur, le fait de le signaler attire l'attention des personnes pouvant être exposées à un risque de collision. En complément, il est conseillé de placer des mousses de protection dans la mesure du possible.



PANNEAUX PLATS

Réf.	Largeur (mm)	Hauteur (mm)	Quantité
Polyester laminé			
829277	50	43	7 /Paquet
829279	100	87	3 /Paquet
829280	200	173	1 /Paquet
829281	315	273	1 /Paquet
Polypropylène			
829283	100	87	1 /Paquet
829284	200	173	1 /Paquet
829285	315	273	1 /Paquet
Aluminium			
829286	100	87	1 /Paquet
829287	200	173	1 /Paquet
829288	315	273	1 /Paquet

MARQUAGE AU SOL

Réf.	Largeur (mm)	Hauteur (mm)	Quantité
Polyester laminé anti-dérapant			
829282	500	433	1 /Paquet

MINI-PICTOGRAMMES

Réf.	Largeur (mm)	Hauteur (mm)	Quantité
Polyester laminé			
829275	25	22	13 /Paquet
Vinyle			
829273	15	13	54 /Paquet



PICTOGRAMMES SUR ROULEAUX

Réf.	Largeur (mm)	Hauteur (mm)	Quantité
Polyester laminé			
829274	25	22	250 /Rouleau
829276	50	43	250 /Rouleau
829278	100	87	250 /Rouleau

PANNEAUX PLATS AVEC TEXTE



Réf.	Largeur (mm)	Hauteur (mm)	Style	Légende	Quantité
Polyester laminé					
829292	150	50	Horizontal	Danger: obstacle en hauteur	1 /Paquet
829293	297	74	Horizontal	Danger: obstacle en hauteur	1 /Paquet
829294	297	105	Horizontal	Danger: obstacle en hauteur	1 /Paquet
829295	450	150	Horizontal	Danger: obstacle en hauteur	1 /Paquet
829296	600	200	Horizontal	Danger: obstacle en hauteur	1 /Paquet
829289	148	210	Vertical	Danger: obstacle en hauteur	1 /Paquet
829290	210	297	Vertical	Danger: obstacle en hauteur	1 /Paquet
829291	297	420	Vertical	Danger: obstacle en hauteur	1 /Paquet
Polypropylène					
829300	150	50	Horizontal	Danger: obstacle en hauteur	1 /Paquet
829301	297	74	Horizontal	Danger: obstacle en hauteur	1 /Paquet
829302	297	105	Horizontal	Danger: obstacle en hauteur	1 /Paquet
829303	450	150	Horizontal	Danger: obstacle en hauteur	1 /Paquet
829304	600	200	Horizontal	Danger: obstacle en hauteur	1 /Paquet
829297	148	210	Vertical	Danger: obstacle en hauteur	1 /Paquet
829298	210	297	Vertical	Danger: obstacle en hauteur	1 /Paquet
829299	297	420	Vertical	Danger: obstacle en hauteur	1 /Paquet
Aluminium					
829308	150	50	Horizontal	Danger: obstacle en hauteur	1 /Paquet
829309	297	105	Horizontal	Danger: obstacle en hauteur	1 /Paquet
829310	450	150	Horizontal	Danger: obstacle en hauteur	1 /Paquet
829305	148	210	Vertical	Danger: obstacle en hauteur	1 /Paquet
829306	210	297	Vertical	Danger: obstacle en hauteur	1 /Paquet
829307	297	420	Vertical	Danger: obstacle en hauteur	1 /Paquet



PANNEAUX PLATS PHOTOLUMINESCENTS

Réf.	Largeur (mm)	Hauteur (mm)	Classe	Quantité
Polyester photoluminescent classe B				
836211	150	130	Classe B	1 /Paquet
Polyester photoluminescent classe C				
836212	150	130	Classe C	1 /Paquet
Polypropylène photoluminescent classe B				
836209	150	130	Classe B	1 /Paquet
Polypropylène photoluminescent classe C				
836210	150	130	Classe C	1 /Paquet
Aluminium photoluminescent classe C				
836208	150	130	Classe C	1 /Paquet

BUTOIRS DE SÉCURITÉ EN POLYURETHANE

En cas d'obstacle en hauteur, le fait de le signaler attire l'attention des personnes pouvant être exposées à un risque de collision. En complément, il est conseillé de placer des mousses de protection dans la mesure du possible.



Contactez votre distributeur Brady afin d'en savoir plus sur notre gamme complète de systèmes de balisage & de marquage.

i Pour toutes les propriétés des matériaux et leur application voir pages 4-5.

Produits Personnalisés Voir page 208 pour commander vos panneaux personnalisés.



W021 : DANGER; MATIÈRES INFLAMMABLES

Les matières inflammables sont soumises à des règles particulières en terme d'usage et de stockage.



Pour le transport de ces matières, les étiquettes doivent être conformes au CLP et présenter le symbole GHS02 (voir page 232)



Aux environs de ces produits, il est suggéré de rappeler l'interdiction des flammes nues et des cigarettes à l'aide du symbole P003 (voir page 119)



PANNEAUX PLATS

Réf.	Largeur (mm)	Hauteur (mm)	Quantité
Polyester laminé			
829425	50	43	7 /Paquet
829427	100	87	3 /Paquet
829428	200	173	1 /Paquet
829429	315	273	1 /Paquet
Polypropylène			
829431	100	87	1 /Paquet
829432	200	173	1 /Paquet
829433	315	273	1 /Paquet
Aluminium			
829434	100	87	1 /Paquet
829435	200	173	1 /Paquet
829436	315	273	1 /Paquet

MARQUAGE AU SOL

Réf.	Largeur (mm)	Hauteur (mm)	Quantité
Polyester laminé anti-dérapant			
829430	500	433	1 /Paquet

MINI-PICTOGRAMMES

Réf.	Largeur (mm)	Hauteur (mm)	Quantité
Polyester laminé			
138974	10	9	54 /Paquet
829423	25	22	13 /Paquet
Vinyle			
829421	15	13	54 /Paquet

PANNEAUX PLATS AVEC TEXTE



Réf.	Largeur (mm)	Hauteur (mm)	Style	Légende	Quantité
Polyester laminé					
829440	150	50	Horizontal	Danger; Matières Inflammables	1 /Paquet
829441	297	74	Horizontal	Danger; Matières Inflammables	1 /Paquet
138843	297	105	Horizontal	Matières inflammables	1 /Paquet
829442	297	105	Horizontal	Danger; Matières Inflammables	1 /Paquet
829443	450	150	Horizontal	Danger; Matières Inflammables	1 /Paquet
829444	600	200	Horizontal	Danger; Matières Inflammables	1 /Paquet
139141	148	210	Vertical	Matières inflammables	1 /Paquet
829437	148	210	Vertical	Danger; Matières Inflammables	1 /Paquet
139191	210	297	Vertical	MATIERES INFLAMMABLES	1 /Paquet
829438	210	297	Vertical	Danger; Matières Inflammables	1 /Paquet
829439	297	420	Vertical	Danger; Matières Inflammables	1 /Paquet
Polypropylène					
829448	150	50	Horizontal	Danger; Matières Inflammables	1 /Paquet
829449	297	74	Horizontal	Danger; Matières Inflammables	1 /Paquet
829450	297	105	Horizontal	Danger; Matières Inflammables	1 /Paquet
139150	450	150	Horizontal	Matières inflammables	1 /Paquet
829451	450	150	Horizontal	Danger; Matières Inflammables	1 /Paquet
829452	600	200	Horizontal	Danger; Matières Inflammables	1 /Paquet
139183	148	210	Vertical	MATIERES INFLAMMABLES	1 /Paquet
829445	148	210	Vertical	Danger; Matières Inflammables	1 /Paquet
138910	210	297	Vertical	Matières inflammables	1 /Paquet
139205	210	297	Vertical	MATIERES INFLAMMABLES	1 /Paquet
829446	210	297	Vertical	Danger; Matières Inflammables	1 /Paquet
829447	297	420	Vertical	Danger; Matières Inflammables	1 /Paquet
Aluminium					
829456	150	50	Horizontal	Danger; Matières Inflammables	1 /Paquet
829457	297	105	Horizontal	Danger; Matières Inflammables	1 /Paquet
829458	450	150	Horizontal	Danger; Matières Inflammables	1 /Paquet
829453	148	210	Vertical	Danger; Matières Inflammables	1 /Paquet
829454	210	297	Vertical	Danger; Matières Inflammables	1 /Paquet
829455	297	420	Vertical	Danger; Matières Inflammables	1 /Paquet



PICTOGRAMMES SUR ROULEAUX

Réf.	Largeur (mm)	Hauteur (mm)	Quantité
Polyester laminé			
829422	25	22	250 /Rouleau
829424	50	43	250 /Rouleau
829426	100	87	250 /Rouleau



PANNEAUX PLATS PHOTOLUMINESCENTS

Réf.	Largeur (mm)	Hauteur (mm)	Classe	Quantité
Polyester photoluminescent classe B				
836216	150	130	Classe B	1 /Paquet
Polyester photoluminescent classe C				
836217	150	130	Classe C	1 /Paquet
Polypropylène photoluminescent classe B				
836214	150	130	Classe B	1 /Paquet
Polypropylène photoluminescent classe C				
836215	150	130	Classe C	1 /Paquet
Aluminium photoluminescent classe C				
836213	150	130	Classe C	1 /Paquet

i Pour toutes les propriétés des matériaux et leur application voir pages 4-5.

Produits Personnalisés Voir page 208 pour commander vos panneaux personnalisés.

W022 : DANGER; ÉLÉMENT POINTU

Un élément pointu présente un risque moindre lorsqu'il est identifié comme tel. Avertit les employés et visiteurs de la présence d'éléments pointus et des risques associés. Il est recommandé d'utiliser des équipements de protection individuelle appropriés, tels que des gants.



Ce message peut être renforcé par le pictogramme M009 (voir page 171).



PANNEAUX PLATS

Réf.	Largeur (mm)	Hauteur (mm)	Quantité
Polyester laminé			
829573	50	43	7 /Paquet
829575	100	87	3 /Paquet
829576	200	173	1 /Paquet
829577	315	273	1 /Paquet
Polypropylène			
829579	100	87	1 /Paquet
829580	200	173	1 /Paquet
829581	315	273	1 /Paquet
Aluminium			
829582	100	87	1 /Paquet
829583	200	173	1 /Paquet
829584	315	273	1 /Paquet

MARQUAGE AU SOL

Réf.	Largeur (mm)	Hauteur (mm)	Quantité
Polyester laminé anti-dérapant			
829578	500	433	1 /Paquet

MINI-PICTOGRAMMES

Réf.	Largeur (mm)	Hauteur (mm)	Quantité
Polyester laminé			
829571	25	22	13 /Paquet
Vinyle			
829569	15	13	54 /Paquet

PANNEAUX PLATS AVEC TEXTE



Réf.	Largeur (mm)	Hauteur (mm)	Style	Légende	Quantité
Polyester laminé					
829588	150	50	Horizontal	Danger: éléments pointus	1 /Paquet
829589	297	74	Horizontal	Danger: éléments pointus	1 /Paquet
829590	297	105	Horizontal	Danger: éléments pointus	1 /Paquet
829591	450	150	Horizontal	Danger: éléments pointus	1 /Paquet
829592	600	200	Horizontal	Danger: éléments pointus	1 /Paquet
139200	148	210	Vertical	ATTENTION A VOS MAINS	1 /Paquet
829585	148	210	Vertical	Danger: éléments pointus	1 /Paquet
829586	210	297	Vertical	Danger: éléments pointus	1 /Paquet
829587	297	420	Vertical	Danger: éléments pointus	1 /Paquet
Polypropylène					
829596	150	50	Horizontal	Danger: éléments pointus	1 /Paquet
829597	297	74	Horizontal	Danger: éléments pointus	1 /Paquet
829598	297	105	Horizontal	Danger: éléments pointus	1 /Paquet
829599	450	150	Horizontal	Danger: éléments pointus	1 /Paquet
829600	600	200	Horizontal	Danger: éléments pointus	1 /Paquet
139186	148	210	Vertical	ATTENTION A VOS MAINS	1 /Paquet
829593	148	210	Vertical	Danger: éléments pointus	1 /Paquet
139178	210	297	Vertical	ATTENTION A VOS MAINS	1 /Paquet
829594	210	297	Vertical	Danger: éléments pointus	1 /Paquet
829595	297	420	Vertical	Danger: éléments pointus	1 /Paquet
Aluminium					
829604	150	50	Horizontal	Danger: éléments pointus	1 /Paquet
829605	297	105	Horizontal	Danger: éléments pointus	1 /Paquet
829606	450	150	Horizontal	Danger: éléments pointus	1 /Paquet
829601	148	210	Vertical	Danger: éléments pointus	1 /Paquet
829602	210	297	Vertical	Danger: éléments pointus	1 /Paquet
829603	297	420	Vertical	Danger: éléments pointus	1 /Paquet



PICTOGRAMMES SUR ROULEAUX

Réf.	Largeur (mm)	Hauteur (mm)	Quantité
Polyester laminé			
829570	25	22	250 /Rouleau
829572	50	43	250 /Rouleau
829574	100	87	250 /Rouleau



PANNEAUX PLATS PHOTOLUMINESCENTS

Réf.	Largeur (mm)	Hauteur (mm)	Classe	Quantité
Polyester photoluminescent classe B				
836221	150	130	Classe B	1 /Paquet
Polyester photoluminescent classe C				
836222	150	130	Classe C	1 /Paquet
Polypropylène photoluminescent classe B				
836219	150	130	Classe B	1 /Paquet
Polypropylène photoluminescent classe C				
836220	150	130	Classe C	1 /Paquet
Aluminium photoluminescent classe C				
836218	150	130	Classe C	1 /Paquet

i Pour toutes les propriétés des matériaux et leur application voir pages 4-5.

Produits Personnalisés Voir page 208 pour commander vos panneaux personnalisés.



W023 : DANGER; SUBSTANCES CORROSIVES

Les substances corrosives sont très dangereuses et nécessitent une manipulation, un équipement et un stockage approprié.



Pour le transport de ces matières, un étiquetage CLP est indispensable, comprenant le pictogramme GHS05 (voir page 232)



PANNEAUX PLATS

Réf.	Largeur (mm)	Hauteur (mm)	Quantité
Polyester laminé			
829721	50	43	7 /Paquet
829723	100	87	3 /Paquet
829724	200	173	1 /Paquet
829725	315	273	1 /Paquet
Polypropylène			
829727	100	87	1 /Paquet
829728	200	173	1 /Paquet
829729	315	273	1 /Paquet
Aluminium			
829730	100	87	1 /Paquet
829731	200	173	1 /Paquet
829732	315	273	1 /Paquet

MARQUAGE AU SOL

Réf.	Largeur (mm)	Hauteur (mm)	Quantité
Polyester laminé anti-dérapant			
829726	500	433	1 /Paquet

MINI-PICTOGRAMMES

Réf.	Largeur (mm)	Hauteur (mm)	Quantité
Polyester laminé			
138997	10	9	54 /Paquet
829719	25	22	13 /Paquet
Vinyle			
829717	15	13	54 /Paquet



PICTOGRAMMES SUR ROULEAUX

Réf.	Largeur (mm)	Hauteur (mm)	Quantité
Polyester laminé			
829718	25	22	250 /Rouleau
829720	50	43	250 /Rouleau
829722	100	87	250 /Rouleau

PANNEAUX PLATS AVEC TEXTE



Réf.	Largeur (mm)	Hauteur (mm)	Style	Légende	Quantité
Polyester laminé					
829736	150	50	Horizontal	Danger; Substances Corrosives	1 /Paquet
829737	297	74	Horizontal	Danger; Substances Corrosives	1 /Paquet
829738	297	105	Horizontal	Danger; Substances Corrosives	1 /Paquet
829739	450	150	Horizontal	Danger; Substances Corrosives	1 /Paquet
829740	600	200	Horizontal	Danger; Substances Corrosives	1 /Paquet
829733	148	210	Vertical	Danger; Substances Corrosives	1 /Paquet
829734	210	297	Vertical	Danger; Substances Corrosives	1 /Paquet
829735	297	420	Vertical	Danger; Substances Corrosives	1 /Paquet
Polypropylène					
829744	150	50	Horizontal	Danger; Substances Corrosives	1 /Paquet
829745	297	74	Horizontal	Danger; Substances Corrosives	1 /Paquet
829746	297	105	Horizontal	Danger; Substances Corrosives	1 /Paquet
139153	450	150	Horizontal	Matières corrosives	1 /Paquet
829747	450	150	Horizontal	Danger; Substances Corrosives	1 /Paquet
829748	600	200	Horizontal	Danger; Substances Corrosives	1 /Paquet
139297	148	210	Vertical	Matières corrosives	1 /Paquet
829741	148	210	Vertical	Danger; Substances Corrosives	1 /Paquet
138911	210	297	Vertical	Matières corrosives	1 /Paquet
829742	210	297	Vertical	Danger; Substances Corrosives	1 /Paquet
829743	297	420	Vertical	Danger; Substances Corrosives	1 /Paquet
Aluminium					
829752	150	50	Horizontal	Danger; Substances Corrosives	1 /Paquet
829753	297	105	Horizontal	Danger; Substances Corrosives	1 /Paquet
829754	450	150	Horizontal	Danger; Substances Corrosives	1 /Paquet
829749	148	210	Vertical	Danger; Substances Corrosives	1 /Paquet
829750	210	297	Vertical	Danger; Substances Corrosives	1 /Paquet
829751	297	420	Vertical	Danger; Substances Corrosives	1 /Paquet



PANNEAUX PLATS PHOTOLUMINESCENTS

Réf.	Largeur (mm)	Hauteur (mm)	Classe	Quantité
Polyester photoluminescent classe B				
836226	150	130	Classe B	1 /Paquet
Polyester photoluminescent classe C				
836227	150	130	Classe C	1 /Paquet
Polypropylène photoluminescent classe B				
836224	150	130	Classe B	1 /Paquet
Polypropylène photoluminescent classe C				
836225	150	130	Classe C	1 /Paquet
Aluminium photoluminescent classe C				
836223	150	130	Classe C	1 /Paquet

i Pour toutes les propriétés des matériaux et leur application voir pages 4-5.

Produits Personnalisés Voir page 208 pour commander vos panneaux personnalisés.

W024 : DANGER; ECRASEMENT DES MAINS

Avertit les employés afin d'éviter toute blessure aux mains lors de l'utilisation de l'équipement.



PANNEAUX PLATS

Réf.	Largeur (mm)	Hauteur (mm)	Quantité
Polyester laminé			
829869	50	43	7 /Paquet
829871	100	87	3 /Paquet
829872	200	173	1 /Paquet
829873	315	273	1 /Paquet
Polypropylène			
829875	100	87	1 /Paquet
829876	200	173	1 /Paquet
829877	315	273	1 /Paquet
Aluminium			
829878	100	87	1 /Paquet
829879	200	173	1 /Paquet
829880	315	273	1 /Paquet

MARQUAGE AU SOL

Réf.	Largeur (mm)	Hauteur (mm)	Quantité
Polyester laminé anti-dérapant			
829874	500	433	1 /Paquet

MINI-PICTOGRAMMES

Réf.	Largeur (mm)	Hauteur (mm)	Quantité
Polyester laminé			
139015	10	9	54 /Paquet
139016	20	17	15 /Paquet
829867	25	22	13 /Paquet
Vinyle			
829865	15	13	54 /Paquet



PICTOGRAMMES SUR ROULEAUX

Réf.	Largeur (mm)	Hauteur (mm)	Quantité
Polyester laminé			
829866	25	22	250 /Rouleau
829868	50	43	250 /Rouleau
829870	100	87	250 /Rouleau

PANNEAUX PLATS AVEC TEXTE



Réf.	Largeur (mm)	Hauteur (mm)	Style	Légende	Quantité
Polyester laminé					
829884	150	50	Horizontal	Danger; Ecrasement des mains	1 /Paquet
829885	297	74	Horizontal	Danger; Ecrasement des mains	1 /Paquet
829886	297	105	Horizontal	Danger; Ecrasement des mains	1 /Paquet
829887	450	150	Horizontal	Danger; Ecrasement des mains	1 /Paquet
829888	600	200	Horizontal	Danger; Ecrasement des mains	1 /Paquet
829881	148	210	Vertical	Danger; Ecrasement des mains	1 /Paquet
829882	210	297	Vertical	Danger; Ecrasement des mains	1 /Paquet
829883	297	420	Vertical	Danger; Ecrasement des mains	1 /Paquet
Polypropylène					
829892	150	50	Horizontal	Danger; Ecrasement des mains	1 /Paquet
829893	297	74	Horizontal	Danger; Ecrasement des mains	1 /Paquet
829894	297	105	Horizontal	Danger; Ecrasement des mains	1 /Paquet
829895	450	150	Horizontal	Danger; Ecrasement des mains	1 /Paquet
829896	600	200	Horizontal	Danger; Ecrasement des mains	1 /Paquet
829889	148	210	Vertical	Danger; Ecrasement des mains	1 /Paquet
829890	210	297	Vertical	Danger; Ecrasement des mains	1 /Paquet
829891	297	420	Vertical	Danger; Ecrasement des mains	1 /Paquet
Aluminium					
829900	150	50	Horizontal	Danger; Ecrasement des mains	1 /Paquet
829901	297	105	Horizontal	Danger; Ecrasement des mains	1 /Paquet
829902	450	150	Horizontal	Danger; Ecrasement des mains	1 /Paquet
829897	148	210	Vertical	Danger; Ecrasement des mains	1 /Paquet
829898	210	297	Vertical	Danger; Ecrasement des mains	1 /Paquet
829899	297	420	Vertical	Danger; Ecrasement des mains	1 /Paquet



PANNEAUX PLATS PHOTOLUMINESCENTS

Réf.	Largeur (mm)	Hauteur (mm)	Classe	Quantité
Polyester photoluminescent classe B				
836231	150	130	Classe B	1 /Paquet
Polyester photoluminescent classe C				
836232	150	130	Classe C	1 /Paquet
Polypropylène photoluminescent classe B				
836229	150	130	Classe B	1 /Paquet
Polypropylène photoluminescent classe C				
836230	150	130	Classe C	1 /Paquet
Aluminium photoluminescent classe C				
836228	150	130	Classe C	1 /Paquet

i SYSTEMES DE CONSIGNATION

La consignation/condamnation (Lockout/Tagout) est une procédure planifiée pour protéger les travailleurs impliqués dans la maintenance et l'entretien des équipements contre la remise en route accidentelle des différentes sources d'énergies. Ce résultat est obtenu en isolant, identifiant et verrouillant de manière mécanique ces sources d'énergies. Contactez votre distributeur Brady afin d'en savoir plus sur notre gamme complète de systèmes de consignation.





W025 : DANGER; ROULEAUX CONTRAROTATIFS

Les rouleaux contrarotatifs représentent un danger (pour la main ou plus). Utilisez ce pictogramme pour avertir des risques et éviter toute blessure.



PANNEAUX PLATS

Réf.	Largeur (mm)	Hauteur (mm)	Quantité
Polyester laminé			
830017	50	43	7 /Paquet
830019	100	87	3 /Paquet
830020	200	173	1 /Paquet
830021	315	273	1 /Paquet
Polypropylène			
830023	100	87	1 /Paquet
830024	200	173	1 /Paquet
830025	315	273	1 /Paquet
Aluminium			
830026	100	87	1 /Paquet
830027	200	173	1 /Paquet
830028	315	273	1 /Paquet

MARQUAGE AU SOL

Réf.	Largeur (mm)	Hauteur (mm)	Quantité
Polyester laminé anti-dérapant			
830022	500	433	1 /Paquet

MINI-PICTOGRAMMES

Réf.	Largeur (mm)	Hauteur (mm)	Quantité
Polyester laminé			
139018	10	9	54 /Paquet
139019	20	17	18 /Paquet
830015	25	22	13 /Paquet
Vinyle			
830013	15	13	54 /Paquet

PANNEAUX PLATS AVEC TEXTE



Réf.	Largeur (mm)	Hauteur (mm)	Style	Légende	Quantité
Polyester laminé					
830032	150	50	Horizontal	Danger; Rouleaux contrarotatifs	1 /Paquet
830033	297	74	Horizontal	Danger; Rouleaux contrarotatifs	1 /Paquet
830034	297	105	Horizontal	Danger; Rouleaux contrarotatifs	1 /Paquet
830035	450	150	Horizontal	Danger; Rouleaux contrarotatifs	1 /Paquet
830036	600	200	Horizontal	Danger; Rouleaux contrarotatifs	1 /Paquet
830029	148	210	Vertical	Danger; Rouleaux contrarotatifs	1 /Paquet
139195	210	297	Vertical	ATTENTION A VOS MAINS	1 /Paquet
830030	210	297	Vertical	Danger; Rouleaux contrarotatifs	1 /Paquet
830031	297	420	Vertical	Danger; Rouleaux contrarotatifs	1 /Paquet
Polypropylène					
830040	150	50	Horizontal	Danger; Rouleaux contrarotatifs	1 /Paquet
830041	297	74	Horizontal	Danger; Rouleaux contrarotatifs	1 /Paquet
830042	297	105	Horizontal	Danger; Rouleaux contrarotatifs	1 /Paquet
830043	450	150	Horizontal	Danger; Rouleaux contrarotatifs	1 /Paquet
830044	600	200	Horizontal	Danger; Rouleaux contrarotatifs	1 /Paquet
139187	148	210	Vertical	ATTENTION A VOS MAINS	1 /Paquet
830037	148	210	Vertical	Danger; Rouleaux contrarotatifs	1 /Paquet
139179	210	297	Vertical	ATTENTION A VOS MAINS	1 /Paquet
830038	210	297	Vertical	Danger; Rouleaux contrarotatifs	1 /Paquet
139170	297	420	Vertical	ATTENTION A VOS MAINS	1 /Paquet
830039	297	420	Vertical	Danger; Rouleaux contrarotatifs	1 /Paquet
Aluminium					
830048	150	50	Horizontal	Danger; Rouleaux contrarotatifs	1 /Paquet
830049	297	105	Horizontal	Danger; Rouleaux contrarotatifs	1 /Paquet
830050	450	150	Horizontal	Danger; Rouleaux contrarotatifs	1 /Paquet
830045	148	210	Vertical	Danger; Rouleaux contrarotatifs	1 /Paquet
830046	210	297	Vertical	Danger; Rouleaux contrarotatifs	1 /Paquet
830047	297	420	Vertical	Danger; Rouleaux contrarotatifs	1 /Paquet



PICTOGRAMMES SUR ROULEAUX

Réf.	Largeur (mm)	Hauteur (mm)	Quantité
Polyester laminé			
830014	25	22	250 /Rouleau
830016	50	43	250 /Rouleau
830018	100	87	250 /Rouleau



PANNEAUX PLATS PHOTOLUMINESCENTS

Réf.	Largeur (mm)	Hauteur (mm)	Classe	Quantité
Polyester photoluminescent classe B				
836236	150	130	Classe B	1 /Paquet
Polyester photoluminescent classe C				
836237	150	130	Classe C	1 /Paquet
Polypropylène photoluminescent classe B				
836234	150	130	Classe B	1 /Paquet
Polypropylène photoluminescent classe C				
836235	150	130	Classe C	1 /Paquet
Aluminium photoluminescent classe C				
836233	150	130	Classe C	1 /Paquet

i Pour toutes les propriétés des matériaux et leur application voir pages 4-5.

Produits Personnalisés Voir page 208 pour commander vos panneaux personnalisés.

W026 : DANGER; CHARGE DE LA BATTERIE EN COURS

Signaler qu'une batterie est en cours de charge permet d'éviter de la débrancher par erreur et d'avertir les employés et visiteurs des risques des zones de charge de batterie.



PANNEAUX PLATS

Réf.	Largeur (mm)	Hauteur (mm)	Quantité
Polyester laminé			
830165	50	43	7 /Paquet
830167	100	87	3 /Paquet
830168	200	173	1 /Paquet
830169	315	273	1 /Paquet
Polypropylène			
830171	100	87	1 /Paquet
830172	200	173	1 /Paquet
830173	315	273	1 /Paquet
Aluminium			
830174	100	87	1 /Paquet
830175	200	173	1 /Paquet
830176	315	273	1 /Paquet

MARQUAGE AU SOL

Réf.	Largeur (mm)	Hauteur (mm)	Quantité
Polyester laminé anti-dérapant			
830170	500	433	1 /Paquet

MINI-PICTOGRAMMES

Réf.	Largeur (mm)	Hauteur (mm)	Quantité
Polyester laminé			
139023	10	9	54 /Paquet
830163	25	22	13 /Paquet
Vinyle			
830161	15	13	54 /Paquet

PANNEAUX PLATS AVEC TEXTE



Réf.	Largeur (mm)	Hauteur (mm)	Style	Légende	Quantité
Polypropylène					
830188	150	50	Horizontal	Danger; Charge de la batterie en cours	1 /Paquet
830189	297	74	Horizontal	Danger; Charge de la batterie en cours	1 /Paquet
830190	297	105	Horizontal	Danger; Charge de la batterie en cours	1 /Paquet
830191	450	150	Horizontal	Danger; Charge de la batterie en cours	1 /Paquet
830192	600	200	Horizontal	Danger; Charge de la batterie en cours	1 /Paquet
830185	148	210	Vertical	Danger; Charge de la batterie en cours	1 /Paquet
830186	210	297	Vertical	Danger; Charge de la batterie en cours	1 /Paquet
830187	297	420	Vertical	Danger; Charge de la batterie en cours	1 /Paquet
Aluminium					
830196	150	50	Horizontal	Danger; Charge de la batterie en cours	1 /Paquet
830197	297	105	Horizontal	Danger; Charge de la batterie en cours	1 /Paquet
830198	450	150	Horizontal	Danger; Charge de la batterie en cours	1 /Paquet
830193	148	210	Vertical	Danger; Charge de la batterie en cours	1 /Paquet
830194	210	297	Vertical	Danger; Charge de la batterie en cours	1 /Paquet
830195	297	420	Vertical	Danger; Charge de la batterie en cours	1 /Paquet
Polyester laminé					
830180	150	50	Horizontal	Danger; Charge de la batterie en cours	1 /Paquet
830181	297	74	Horizontal	Danger; Charge de la batterie en cours	1 /Paquet
830182	297	105	Horizontal	Danger; Charge de la batterie en cours	1 /Paquet
830183	450	150	Horizontal	Danger; Charge de la batterie en cours	1 /Paquet
830184	600	200	Horizontal	Danger; Charge de la batterie en cours	1 /Paquet
830177	148	210	Vertical	Danger; Charge de la batterie en cours	1 /Paquet
830178	210	297	Vertical	Danger; Charge de la batterie en cours	1 /Paquet
830179	297	420	Vertical	Danger; Charge de la batterie en cours	1 /Paquet



PICTOGRAMMES SUR ROULEAUX

Réf.	Largeur (mm)	Hauteur (mm)	Quantité
Polyester laminé			
830162	25	22	250 /Rouleau
830164	50	43	250 /Rouleau
830166	100	87	250 /Rouleau



PANNEAUX PLATS PHOTOLUMINESCENTS

Réf.	Largeur (mm)	Hauteur (mm)	Classe	Quantité
Polyester photoluminescent classe B				
836241	150	130	Classe B	1 /Paquet
Polyester photoluminescent classe C				
836242	150	130	Classe C	1 /Paquet
Polypropylène photoluminescent classe B				
836239	150	130	Classe B	1 /Paquet
Polypropylène photoluminescent classe C				
836240	150	130	Classe C	1 /Paquet
Aluminium photoluminescent classe C				
836238	150	130	Classe C	1 /Paquet

i Pour toutes les propriétés des matériaux et leur application voir pages 4-5.

Produits Personnalisés Voir page 208 pour commander vos panneaux personnalisés.



W027 : DANGER; RAYONNEMENT OPTIQUE

L'exposition aux rayonnements optiques doit être limitée car elle peut provoquer des blessures oculaires.



PANNEAUX PLATS

Réf.	Largeur (mm)	Hauteur (mm)	Quantité
Polyester laminé			
830313	50	43	7 /Paquet
830315	100	87	3 /Paquet
830316	200	173	1 /Paquet
830317	315	273	1 /Paquet
Polypropylène			
830319	100	87	1 /Paquet
830320	200	173	1 /Paquet
830321	315	273	1 /Paquet
Aluminium			
830322	100	87	1 /Paquet
830323	200	173	1 /Paquet
830324	315	273	1 /Paquet

MARQUAGE AU SOL

Réf.	Largeur (mm)	Hauteur (mm)	Quantité
Polyester laminé anti-dérapant			
830318	500	433	1 /Paquet

MINI-PICTOGRAMMES

Réf.	Largeur (mm)	Hauteur (mm)	Quantité
Polyester laminé			
830311	25	22	13 /Paquet
Vinyle			
830309	15	13	54 /Paquet

PANNEAUX PLATS AVEC TEXTE



Réf.	Largeur (mm)	Hauteur (mm)	Style	Légende	Quantité
Polyester laminé					
830328	150	50	Horizontal	Danger; Rayonnement optique	1 /Paquet
830329	297	74	Horizontal	Danger; Rayonnement optique	1 /Paquet
830330	297	105	Horizontal	Danger; Rayonnement optique	1 /Paquet
830331	450	150	Horizontal	Danger; Rayonnement optique	1 /Paquet
830332	600	200	Horizontal	Danger; Rayonnement optique	1 /Paquet
830325	148	210	Vertical	Danger; Rayonnement optique	1 /Paquet
830326	210	297	Vertical	Danger; Rayonnement optique	1 /Paquet
830327	297	420	Vertical	Danger; Rayonnement optique	1 /Paquet
Polypropylène					
830336	150	50	Horizontal	Danger; Rayonnement optique	1 /Paquet
830337	297	74	Horizontal	Danger; Rayonnement optique	1 /Paquet
830338	297	105	Horizontal	Danger; Rayonnement optique	1 /Paquet
830339	450	150	Horizontal	Danger; Rayonnement optique	1 /Paquet
830340	600	200	Horizontal	Danger; Rayonnement optique	1 /Paquet
830333	148	210	Vertical	Danger; Rayonnement optique	1 /Paquet
830334	210	297	Vertical	Danger; Rayonnement optique	1 /Paquet
830335	297	420	Vertical	Danger; Rayonnement optique	1 /Paquet
Aluminium					
830344	150	50	Horizontal	Danger; Rayonnement optique	1 /Paquet
830345	297	105	Horizontal	Danger; Rayonnement optique	1 /Paquet
830346	450	150	Horizontal	Danger; Rayonnement optique	1 /Paquet
830341	148	210	Vertical	Danger; Rayonnement optique	1 /Paquet
830342	210	297	Vertical	Danger; Rayonnement optique	1 /Paquet
830343	297	420	Vertical	Danger; Rayonnement optique	1 /Paquet



PICTOGRAMMES SUR ROULEAUX

Réf.	Largeur (mm)	Hauteur (mm)	Quantité
Polyester laminé			
830310	25	22	250 /Rouleau
830312	50	43	250 /Rouleau
830314	100	87	250 /Rouleau



PANNEAUX PLATS PHOTOLUMINESCENTS

Réf.	Largeur (mm)	Hauteur (mm)	Classe	Quantité
Polyester photoluminescent classe B				
836246	150	130	Classe B	1 /Paquet
Polyester photoluminescent classe C				
836247	150	130	Classe C	1 /Paquet
Polypropylène photoluminescent classe B				
836244	150	130	Classe B	1 /Paquet
Polypropylène photoluminescent classe C				
836245	150	130	Classe C	1 /Paquet
Aluminium photoluminescent classe C				
836243	150	130	Classe C	1 /Paquet

i Pour toutes les propriétés des matériaux et leur application voir pages 4-5.

Produits Personnalisés Voir page 208 pour commander vos panneaux personnalisés.

W028 : DANGER; SUBSTANCES COMBURANTES

Une matière comburante a la propriété de permettre la combustion d'un combustible. Elle doit donc être manipulée et stockée en conséquence.



Pour son transport, le pictogramme GHS03 et une étiquette conforme au CLP sont indispensables (voir page 232).



PANNEAUX PLATS

Réf.	Largeur (mm)	Hauteur (mm)	Quantité
Polyester laminé			
830461	50	43	7 /Paquet
830463	100	87	3 /Paquet
830464	200	173	1 /Paquet
830465	315	273	1 /Paquet
Polypropylène			
830467	100	87	1 /Paquet
830468	200	173	1 /Paquet
830469	315	273	1 /Paquet
Aluminium			
830470	100	87	1 /Paquet
830471	200	173	1 /Paquet
830472	315	273	1 /Paquet

MARQUAGE AU SOL

Réf.	Largeur (mm)	Hauteur (mm)	Quantité
Polyester laminé anti-dérapant			
830466	500	433	1 /Paquet

MINI-PICTOGRAMMES

Réf.	Largeur (mm)	Hauteur (mm)	Quantité
Polyester laminé			
139006	10	9	54 /Paquet
830459	25	22	13 /Paquet
Vinyle			
830457	15	13	54 /Paquet



PICTOGRAMMES SUR ROULEAUX

Réf.	Largeur (mm)	Hauteur (mm)	Quantité
Polyester laminé			
830458	25	22	250 /Rouleau
830460	50	43	250 /Rouleau
830462	100	87	250 /Rouleau

PANNEAUX PLATS AVEC TEXTE



Réf.	Largeur (mm)	Hauteur (mm)	Style	Légende	Quantité
Polyester laminé					
830476	150	50	Horizontal	Danger; Substances comburantes	1 /Paquet
830477	297	74	Horizontal	Danger; Substances comburantes	1 /Paquet
830478	297	105	Horizontal	Danger; Substances comburantes	1 /Paquet
830479	450	150	Horizontal	Danger; Substances comburantes	1 /Paquet
830480	600	200	Horizontal	Danger; Substances comburantes	1 /Paquet
139147	148	210	Vertical	Matières comburantes	1 /Paquet
830473	148	210	Vertical	Danger; Substances comburantes	1 /Paquet
830474	210	297	Vertical	Danger; Substances comburantes	1 /Paquet
830475	297	420	Vertical	Danger; Substances comburantes	1 /Paquet
Polypropylène					
830484	150	50	Horizontal	Danger; Substances comburantes	1 /Paquet
830485	297	74	Horizontal	Danger; Substances comburantes	1 /Paquet
830486	297	105	Horizontal	Danger; Substances comburantes	1 /Paquet
830487	450	150	Horizontal	Danger; Substances comburantes	1 /Paquet
830488	600	200	Horizontal	Danger; Substances comburantes	1 /Paquet
830481	148	210	Vertical	Danger; Substances comburantes	1 /Paquet
139148	210	297	Vertical	Matières comburantes	1 /Paquet
830482	210	297	Vertical	Danger; Substances comburantes	1 /Paquet
830483	297	420	Vertical	Danger; Substances comburantes	1 /Paquet
Aluminium					
830492	150	50	Horizontal	Danger; Substances comburantes	1 /Paquet
830493	297	105	Horizontal	Danger; Substances comburantes	1 /Paquet
830494	450	150	Horizontal	Danger; Substances comburantes	1 /Paquet
830489	148	210	Vertical	Danger; Substances comburantes	1 /Paquet
830490	210	297	Vertical	Danger; Substances comburantes	1 /Paquet
830491	297	420	Vertical	Danger; Substances comburantes	1 /Paquet



PANNEAUX PLATS PHOTOLUMINESCENTS

Réf.	Largeur (mm)	Hauteur (mm)	Classe	Quantité
Polyester photoluminescent classe B				
836252	150	130	Classe B	1 /Paquet
Polyester photoluminescent classe C				
836253	150	130	Classe C	1 /Paquet
Polypropylène photoluminescent classe B				
836250	150	130	Classe B	1 /Paquet
Polypropylène photoluminescent classe C				
836251	150	130	Classe C	1 /Paquet
Aluminium photoluminescent classe C				
836249	150	130	Classe C	1 /Paquet

i Pour toutes les propriétés des matériaux et leur application voir pages 4-5.

Produits Personnalisés Voir page 208 pour commander vos panneaux personnalisés.



W029 : DANGER; BOUTEILLE PRESSURISÉE

Une bouteille pressurisée doit être manipulée et stockée avec précaution.



Pour son transport, le pictogramme GHS04 et une étiquette conforme au CLP sont indispensables (voir page 232).



PANNEAUX PLATS

Réf.	Largeur (mm)	Hauteur (mm)	Quantité
Polyester laminé			
830609	50	43	7 /Paquet
830611	100	87	3 /Paquet
830612	200	173	1 /Paquet
830613	315	273	1 /Paquet
Polypropylène			
830615	100	87	1 /Paquet
830616	200	173	1 /Paquet
830617	315	273	1 /Paquet
Aluminium			
830618	100	87	1 /Paquet
830619	200	173	1 /Paquet
830620	315	273	1 /Paquet

MARQUAGE AU SOL

Réf.	Largeur (mm)	Hauteur (mm)	Quantité
Polyester laminé anti-dérapant			
830614	500	433	1 /Paquet

MINI-PICTOGRAMMES

Réf.	Largeur (mm)	Hauteur (mm)	Quantité
Polyester laminé			
139012	10	9	54 /Paquet
830607	25	22	13 /Paquet
Vinyle			
830605	15	13	54 /Paquet

PANNEAUX PLATS AVEC TEXTE



Réf.	Largeur (mm)	Hauteur (mm)	Style	Légende	Quantité
Polyester laminé					
830624	150	50	Horizontal	Danger; Bouteille pressurisée	1 /Paquet
830625	297	74	Horizontal	Danger; Bouteille pressurisée	1 /Paquet
830626	297	105	Horizontal	Danger; Bouteille pressurisée	1 /Paquet
830627	450	150	Horizontal	Danger; Bouteille pressurisée	1 /Paquet
830628	600	200	Horizontal	Danger; Bouteille pressurisée	1 /Paquet
830621	148	210	Vertical	Danger; Bouteille pressurisée	1 /Paquet
830622	210	297	Vertical	Danger; Bouteille pressurisée	1 /Paquet
830623	297	420	Vertical	Danger; Bouteille pressurisée	1 /Paquet
Polypropylène					
830632	150	50	Horizontal	Danger; Bouteille pressurisée	1 /Paquet
830633	297	74	Horizontal	Danger; Bouteille pressurisée	1 /Paquet
830634	297	105	Horizontal	Danger; Bouteille pressurisée	1 /Paquet
830635	450	150	Horizontal	Danger; Bouteille pressurisée	1 /Paquet
830636	600	200	Horizontal	Danger; Bouteille pressurisée	1 /Paquet
830629	148	210	Vertical	Danger; Bouteille pressurisée	1 /Paquet
830630	210	297	Vertical	Danger; Bouteille pressurisée	1 /Paquet
830631	297	420	Vertical	Danger; Bouteille pressurisée	1 /Paquet
Aluminium					
830640	150	50	Horizontal	Danger; Bouteille pressurisée	1 /Paquet
830641	297	105	Horizontal	Danger; Bouteille pressurisée	1 /Paquet
830642	450	150	Horizontal	Danger; Bouteille pressurisée	1 /Paquet
830637	148	210	Vertical	Danger; Bouteille pressurisée	1 /Paquet
830638	210	297	Vertical	Danger; Bouteille pressurisée	1 /Paquet
830639	297	420	Vertical	Danger; Bouteille pressurisée	1 /Paquet



PICTOGRAMMES SUR ROULEAUX

Réf.	Largeur (mm)	Hauteur (mm)	Quantité
Polyester laminé			
830606	25	22	250 /Rouleau
830608	50	43	250 /Rouleau
830610	100	87	250 /Rouleau



PANNEAUX PLATS PHOTOLUMINESCENTS

Réf.	Largeur (mm)	Hauteur (mm)	Classe	Quantité
Polyester photoluminescent classe B				
836257	150	130	Classe B	1 /Paquet
Polyester photoluminescent classe C				
836258	150	130	Classe C	1 /Paquet
Polypropylène photoluminescent classe B				
836255	150	130	Classe B	1 /Paquet
Polypropylène photoluminescent classe C				
836256	150	130	Classe C	1 /Paquet
Aluminium photoluminescent classe C				
836254	150	130	Classe C	1 /Paquet

i Pour toutes les propriétés des matériaux et leur application voir pages 4-5.

Produits Personnalisés Voir page 208 pour commander vos panneaux personnalisés.

Conforme à la norme NF EN ISO 7010

W030 : DANGER; ECRASEMENT DE LA MAIN DANS L'OUTIL D'UNE PRESSE PLIEUSE

Avertit les employés afin d'éviter toute blessure aux mains lors de l'utilisation de l'équipement.



PANNEAUX PLATS

Réf.	Largeur (mm)	Hauteur (mm)	Quantité
Polyester laminé			
831104	50	43	7 /Paquet
831106	100	87	3 /Paquet
831107	200	173	1 /Paquet
831108	315	273	1 /Paquet
Polypropylène			
831110	100	87	1 /Paquet
831111	200	173	1 /Paquet
831112	315	273	1 /Paquet
Aluminium			
831113	100	87	1 /Paquet
831114	200	173	1 /Paquet
831115	315	273	1 /Paquet

MARQUAGE AU SOL

Réf.	Largeur (mm)	Hauteur (mm)	Quantité
Polyester laminé anti-dérapant			
831109	500	433	1 /Paquet

MINI-PICTOGRAMMES

Réf.	Largeur (mm)	Hauteur (mm)	Quantité
Polyester laminé			
831102	25	22	13 /Paquet
Vinyle			
831100	15	13	54 /Paquet



PICTOGRAMMES SUR ROULEAUX

Réf.	Largeur (mm)	Hauteur (mm)	Quantité
Polyester laminé			
831101	25	22	250 /Rouleau
831103	50	43	250 /Rouleau
831105	100	87	250 /Rouleau



PANNEAUX PLATS PHOTOLUMINESCENTS

Réf.	Largeur (mm)	Hauteur (mm)	Classe	Quantité
Polyester photoluminescent classe B				
836262	150	130	Classe B	1 /Paquet
Polyester photoluminescent classe C				
836263	150	130	Classe C	1 /Paquet
Polypropylène photoluminescent classe B				
836260	150	130	Classe B	1 /Paquet
Polypropylène photoluminescent classe C				
836261	150	130	Classe C	1 /Paquet
Aluminium photoluminescent classe C				
836259	150	130	Classe C	1 /Paquet

Conforme à la norme NF EN ISO 7010

W031 : DANGER; ECRASEMENT DE LA MAIN ENTRE UNE PRESSE PLIEUSE ET LA MATÉRIAU

Avertit les employés afin d'éviter toute blessure aux mains lors de l'utilisation de l'équipement.



PANNEAUX PLATS

Réf.	Largeur (mm)	Hauteur (mm)	Quantité
Polyester laminé			
831120	50	43	7 /Paquet
831122	100	87	3 /Paquet
831123	200	173	1 /Paquet
831124	315	273	1 /Paquet
Polypropylène			
831126	100	87	1 /Paquet
831127	200	173	1 /Paquet
831128	315	273	1 /Paquet
Aluminium			
831129	100	87	1 /Paquet
831130	200	173	1 /Paquet
831131	315	273	1 /Paquet

MARQUAGE AU SOL

Réf.	Largeur (mm)	Hauteur (mm)	Quantité
Polyester laminé anti-dérapant			
831125	500	433	1 /Paquet

MINI-PICTOGRAMMES

Réf.	Largeur (mm)	Hauteur (mm)	Quantité
Polyester laminé			
831118	25	22	13 /Paquet
Vinyle			
831116	15	13	54 /Paquet



PICTOGRAMMES SUR ROULEAUX

Réf.	Largeur (mm)	Hauteur (mm)	Quantité
Polyester laminé			
831117	25	22	250 /Rouleau
831119	50	43	250 /Rouleau
831121	100	87	250 /Rouleau



PANNEAUX PLATS PHOTOLUMINESCENTS

Réf.	Largeur (mm)	Hauteur (mm)	Classe	Quantité
Polyester photoluminescent classe B				
836267	150	130	Classe B	1 /Paquet
Polyester photoluminescent classe C				
836268	150	130	Classe C	1 /Paquet
Polypropylène photoluminescent classe B				
836265	150	130	Classe B	1 /Paquet
Polypropylène photoluminescent classe C				
836266	150	130	Classe C	1 /Paquet
Aluminium photoluminescent classe C				
836264	150	130	Classe C	1 /Paquet

i Pour toutes les propriétés des matériaux et leur application voir pages 4-5.

Produits Personnalisés Voir page 208 pour commander vos panneaux personnalisés.



W032 : DANGER; DÉPLACEMENT RAPIDE DE LA PIÈCE À METTRE EN FORME DANS UNE PRESSE PLIEUSE

Avertit les opérateurs du déplacement possible de la pièce à mettre en forme lors de l'utilisation d'une presse plieuse.



PANNEAUX PLATS

Réf.	Largeur (mm)	Hauteur (mm)	Quantité
Polyester laminé			
831386	50	43	7 /Paquet
831388	100	87	3 /Paquet
831389	200	173	1 /Paquet
831390	315	273	1 /Paquet
Polypropylène			
831392	100	87	1 /Paquet
831393	200	173	1 /Paquet
831394	315	273	1 /Paquet
Aluminium			
831395	100	87	1 /Paquet
831396	200	173	1 /Paquet
831397	315	273	1 /Paquet

MARQUAGE AU SOL

Réf.	Largeur (mm)	Hauteur (mm)	Quantité
Polyester laminé anti-dérapant			
831391	500	433	1 /Paquet

MINI-PICTOGRAMMES

Réf.	Largeur (mm)	Hauteur (mm)	Quantité
Polyester laminé			
831384	25	22	13 /Paquet
Vinyle			
831382	15	13	54 /Paquet



PICTOGRAMMES SUR ROULEAUX

Réf.	Largeur (mm)	Hauteur (mm)	Quantité
Polyester laminé			
831383	25	22	250 /Rouleau
831385	50	43	250 /Rouleau
831387	100	87	250 /Rouleau



PANNEAUX PLATS PHOTOLUMINESCENTS

Réf.	Largeur (mm)	Hauteur (mm)	Classe	Quantité
Polyester photoluminescent classe B				
836272	150	130	Classe B	1 /Paquet
Polyester photoluminescent classe C				
836273	150	130	Classe C	1 /Paquet
Polypropylène photoluminescent classe B				
836270	150	130	Classe B	1 /Paquet
Polypropylène photoluminescent classe C				
836271	150	130	Classe C	1 /Paquet
Aluminium photoluminescent classe C				
836269	150	130	Classe C	1 /Paquet



W033 : DANGER; FIL BARBELÉ

Avertit que la zone est protégée par du fil barbelé.



PANNEAUX PLATS

Réf.	Largeur (mm)	Hauteur (mm)	Quantité
Polyester laminé			
831136	50	43	7 /Paquet
831138	100	87	3 /Paquet
831139	200	173	1 /Paquet
831140	315	273	1 /Paquet
Polypropylène			
831142	100	87	1 /Paquet
831143	200	173	1 /Paquet
831144	315	273	1 /Paquet
Aluminium			
831145	100	87	1 /Paquet
831146	200	173	1 /Paquet
831147	315	273	1 /Paquet

MINI-PICTOGRAMMES

Réf.	Largeur (mm)	Hauteur (mm)	Quantité
Polyester laminé			
831134	25	22	13 /Paquet
Vinyle			
831132	15	13	54 /Paquet



PICTOGRAMMES SUR ROULEAUX

Réf.	Largeur (mm)	Hauteur (mm)	Quantité
Polyester laminé			
831133	25	22	250 /Rouleau
831135	50	43	250 /Rouleau
831137	100	87	250 /Rouleau



PANNEAUX PLATS PHOTOLUMINESCENTS

Réf.	Largeur (mm)	Hauteur (mm)	Classe	Quantité
Polyester photoluminescent classe B				
836277	150	130	Classe B	1 /Paquet
Polyester photoluminescent classe C				
836278	150	130	Classe C	1 /Paquet
Polypropylène photoluminescent classe B				
836275	150	130	Classe B	1 /Paquet
Polypropylène photoluminescent classe C				
836276	150	130	Classe C	1 /Paquet
Aluminium photoluminescent classe C				
836274	150	130	Classe C	1 /Paquet

i Pour toutes les propriétés des matériaux et leur application voir pages 4-5.

Produits Personnalisés Voir page 208 pour commander vos panneaux personnalisés.

Conforme à la norme NF EN ISO 7010

W034 : DANGER; TAUREAU

En présence de taureaux, qu'ils soient en liberté ou non, il est préférable de signaler leur présence pour que les passants adoptent le comportement approprié ou prennent les précautions nécessaires.



PANNEAUX PLATS

Réf.	Largeur (mm)	Hauteur (mm)	Quantité
Polyester laminé			
831152	50	43	7 /Paquet
831154	100	87	3 /Paquet
831155	200	173	1 /Paquet
831156	315	273	1 /Paquet
Polypropylène			
831158	100	87	1 /Paquet
831159	200	173	1 /Paquet
831160	315	273	1 /Paquet
Aluminium			
831161	100	87	1 /Paquet
831162	200	173	1 /Paquet
831163	315	273	1 /Paquet

MINI-PICTOGRAMMES

Réf.	Largeur (mm)	Hauteur (mm)	Quantité
Polyester laminé			
831150	25	22	13 /Paquet
Vinyle			
831148	15	13	54 /Paquet



PICTOGRAMMES SUR ROULEAUX

Réf.	Largeur (mm)	Hauteur (mm)	Quantité
Polyester laminé			
831149	25	22	250 /Rouleau
831151	50	43	250 /Rouleau
831153	100	87	250 /Rouleau



PANNEAUX PLATS PHOTOLUMINESCENTS

Réf.	Largeur (mm)	Hauteur (mm)	Classe	Quantité
Polyester photoluminescent classe B				
836282	150	130	Classe B	1 /Paquet
Polyester photoluminescent classe C				
836283	150	130	Classe C	1 /Paquet
Polypropylène photoluminescent classe B				
836280	150	130	Classe B	1 /Paquet
Polypropylène photoluminescent classe C				
836281	150	130	Classe C	1 /Paquet
Aluminium photoluminescent classe C				
836279	150	130	Classe C	1 /Paquet

Conforme à la norme NF EN ISO 7010

W035 : DANGER; CHUTE D'OBJETS

Dans certains contextes, un risque constant de chute d'objets doit être signalé. Il est alors conseillé de le compléter d'une pictogramme pour inciter le port d'une protection de la tête (voir M014 page 176).



PANNEAUX PLATS

Réf.	Largeur (mm)	Hauteur (mm)	Quantité
Polyester laminé			
831168	50	43	7 /Paquet
831170	100	87	3 /Paquet
831171	200	173	1 /Paquet
831172	315	273	1 /Paquet
Polypropylène			
831174	100	87	1 /Paquet
831175	200	173	1 /Paquet
831176	315	273	1 /Paquet
Aluminium			
831177	100	87	1 /Paquet
831178	200	173	1 /Paquet
831179	315	273	1 /Paquet

MARQUAGE AU SOL

Réf.	Largeur (mm)	Hauteur (mm)	Quantité
Polyester laminé anti-dérapant			
831173	500	433	1 /Paquet

MINI-PICTOGRAMMES

Réf.	Largeur (mm)	Hauteur (mm)	Quantité
Polyester laminé			
831166	25	22	13 /Paquet
Vinyle			
831164	15	13	54 /Paquet



PICTOGRAMMES SUR ROULEAUX

Réf.	Largeur (mm)	Hauteur (mm)	Quantité
Polyester laminé			
831165	25	22	250 /Rouleau
831167	50	43	250 /Rouleau
831169	100	87	250 /Rouleau



PANNEAUX PLATS PHOTOLUMINESCENTS

Réf.	Largeur (mm)	Hauteur (mm)	Classe	Quantité
Polyester photoluminescent classe B				
836287	150	130	Classe B	1 /Paquet
Polyester photoluminescent classe C				
836288	150	130	Classe C	1 /Paquet
Polypropylène photoluminescent classe B				
836285	150	130	Classe B	1 /Paquet
Polypropylène photoluminescent classe C				
836286	150	130	Classe C	1 /Paquet
Aluminium photoluminescent classe C				
836284	150	130	Classe C	1 /Paquet

i Pour toutes les propriétés des matériaux et leur application voir pages 4-5.

Produits Personnalisés Voir page 208 pour commander vos panneaux personnalisés.



W036 : DANGER; TOITURE FRAGILE

Un toit fragile peut s'avérer dangereux. L'installation d'un pictogramme de danger Toit fragile permet d'éviter le facteur de risque.



PANNEAUX PLATS

Réf.	Largeur (mm)	Hauteur (mm)	Quantité
Polyester laminé			
831402	50	43	7 /Paquet
831404	100	87	3 /Paquet
831405	200	173	1 /Paquet
831406	315	273	1 /Paquet
Polypropylène			
831408	100	87	1 /Paquet
831409	200	173	1 /Paquet
831410	315	273	1 /Paquet
Aluminium			
831411	100	87	1 /Paquet
831412	200	173	1 /Paquet
831413	315	273	1 /Paquet

MINI-PICTOGRAMMES

Réf.	Largeur (mm)	Hauteur (mm)	Quantité
Polyester laminé			
831400	25	22	13 /Paquet
Vinyle			
831398	15	13	54 /Paquet



PICTOGRAMMES SUR ROULEAUX

Réf.	Largeur (mm)	Hauteur (mm)	Quantité
Polyester laminé			
831399	25	22	250 /Rouleau
831401	50	43	250 /Rouleau
831403	100	87	250 /Rouleau



PANNEAUX PLATS PHOTOLUMINESCENTS

Réf.	Largeur (mm)	Hauteur (mm)	Classe	Quantité
Polyester photoluminescent classe B				
836292	150	130	Classe B	1 /Paquet
Polyester photoluminescent classe C				
836293	150	130	Classe C	1 /Paquet
Polypropylène photoluminescent classe B				
836290	150	130	Classe B	1 /Paquet
Polypropylène photoluminescent classe C				
836291	150	130	Classe C	1 /Paquet
Aluminium photoluminescent classe C				
836289	150	130	Classe C	1 /Paquet



W037 : DANGER; MACHINE COMMANDÉE À DISTANCE PAR L'OPÉRATEUR

Dans un environnement automatisé, il est préférable d'indiquer qu'une machine est commandée à distance pour que les employés ou visiteurs soient conscients des risques.



PANNEAUX PLATS

Réf.	Largeur (mm)	Hauteur (mm)	Quantité
Polyester laminé			
135829	100	87	1 /Paquet
135830	150	130	1 /Paquet
135831	200	173	1 /Paquet
Polypropylène			
135823	100	87	1 /Paquet
135824	150	130	1 /Paquet
135825	200	173	1 /Paquet
Aluminium			
135826	100	87	1 /Paquet
135827	150	130	1 /Paquet
135828	200	173	1 /Paquet



PANNEAUX PLATS PHOTOLUMINESCENTS

Réf.	Largeur (mm)	Hauteur (mm)	Classe	Quantité
Polyester photoluminescent classe B				
135838	100	87	Classe B	1 /Paquet
135839	150	130	Classe B	1 /Paquet
135840	200	173	Classe B	1 /Paquet
Polyester photoluminescent classe C				
135847	100	87	Classe C	1 /Paquet
135848	150	130	Classe C	1 /Paquet
135849	200	173	Classe C	1 /Paquet
Polypropylène photoluminescent classe B				
135832	100	87	Classe B	1 /Paquet
135833	150	130	Classe B	1 /Paquet
135834	200	173	Classe B	1 /Paquet
Polypropylène photoluminescent classe C				
135841	100	87	Classe C	1 /Paquet
135842	150	130	Classe C	1 /Paquet
135843	200	173	Classe C	1 /Paquet
Aluminium photoluminescent classe C				
135844	100	87	Classe C	1 /Paquet
135845	150	130	Classe C	1 /Paquet
135846	200	173	Classe C	1 /Paquet

i Pour toutes les propriétés des matériaux et leur application voir pages 4-5.

Produits Personnalisés Voir page 208 pour commander vos panneaux personnalisés.

Conforme à la norme NF EN ISO 7010

W038 : DANGER; BRUIT FORT SOUDAIN

Certains processus de fabrication peuvent impliquer un bruit fort soudain.



Il est important de la signaler aux personnes dans cette zone pour renforcer la nécessité de porter une protection auditive adéquate (voir M003 page 165).



PANNEAUX PLATS

Réf.	Largeur (mm)	Hauteur (mm)	Quantité
Polyester laminé			
831370	50	43	7 /Paquet
831372	100	87	3 /Paquet
831373	200	173	1 /Paquet
831374	315	273	1 /Paquet
Polypropylène			
831376	100	87	1 /Paquet
831377	200	173	1 /Paquet
831378	315	273	1 /Paquet
Aluminium			
831379	100	87	1 /Paquet
831380	200	173	1 /Paquet
831381	315	273	1 /Paquet



PICTOGRAMMES SUR ROULEAUX

Réf.	Largeur (mm)	Hauteur (mm)	Quantité
Polyester laminé			
831367	25	22	250 /Rouleau
831369	50	43	250 /Rouleau
831371	100	87	250 /Rouleau

MARQUAGE AU SOL

Réf.	Largeur (mm)	Hauteur (mm)	Quantité
Polyester laminé anti-dérapant			
831375	500	433	1 /Paquet



PANNEAUX PLATS PHOTOLUMINESCENTS

Réf.	Largeur (mm)	Hauteur (mm)	Classe	Quantité
Polyester photoluminescent classe B				
836297	150	130	Classe B	1 /Paquet
Polyester photoluminescent classe C				
836298	150	130	Classe C	1 /Paquet
Polypropylène photoluminescent classe B				
836295	150	130	Classe B	1 /Paquet
Polypropylène photoluminescent classe C				
836296	150	130	Classe C	1 /Paquet
Aluminium photoluminescent classe C				
836294	150	130	Classe C	1 /Paquet

MINI-PICTOGRAMMES

Réf.	Largeur (mm)	Hauteur (mm)	Quantité
Polyester laminé			
831368	25	22	13 /Paquet
Vinyle			
831366	15	13	54 /Paquet

W039 : DANGER ; CHUTE DE GLACE

La météo et l'environnement peuvent provoquer des chutes de glace. Le signaler peut rendre les personnes conscientes des dangers et ne pas stationner sous ces espaces.



PANNEAUX PLATS

Réf.	Largeur (mm)	Hauteur (mm)	Quantité
Polyester laminé			
195734	100	87	3 /Paquet
195736	200	173	1 /Paquet
Polypropylène			
195735	100	87	1 /Paquet
195737	200	173	1 /Paquet
Aluminium			
195738	100	87	1 /Paquet
195739	200	173	1 /Paquet

PANNEAUX PLATS AVEC TEXTE



Réf.	Largeur (mm)	Hauteur (mm)	Style	Légende	Quantité
Polypropylène					
195752	450	150	Horizontal	Chute de glace	1 /Paquet
195751	148	210	Vertical	Chute de glace	1 /Paquet
195750	210	297	Vertical	Chute de glace	1 /Paquet
Polyester laminé					
195749	450	150	Horizontal	Chute de glace	1 /Paquet
195748	148	210	Vertical	Chute de glace	1 /Paquet
195747	210	297	Vertical	Chute de glace	1 /Paquet



i Pour toutes les propriétés des matériaux et leur application voir pages 4-5.

Produits Personnalisés Voir page 208 pour commander vos panneaux personnalisés.

Conforme à la norme NF EN ISO 7010



W040 : DANGER ; CHUTE DE NEIGE DU TOIT

Lors de la saison froide, la neige s'accumule sur les toits. En raison de la montée des températures ou d'autres facteurs externes, cette neige accumulée peut se décrocher de façon soudaine et provoquer une avalanche de toit. Le signaler permet aux personnes de ne pas stationner dans les zones de danger.



PANNEAUX PLATS

Réf.	Largeur (mm)	Hauteur (mm)	Quantité
Polyester laminé			
195753	100	87	3 /Paquet
195755	200	173	1 /Paquet
Polypropylène			
195754	100	87	1 /Paquet
195756	200	173	1 /Paquet
Aluminium			
195757	100	87	1 /Paquet
195758	200	173	1 /Paquet

PANNEAUX PLATS AVEC TEXTE



Réf.	Largeur (mm)	Hauteur (mm)	Style	Légende	Quantité
Polyester laminé					
195768	450	150	Horizontal	Chute de neige du toit	1 /Paquet
195767	148	210	Vertical	Chute de neige du toit	1 /Paquet
195766	210	297	Vertical	Chute de neige du toit	1 /Paquet
Polypropylène					
195771	450	150	Horizontal	Chute de neige du toit	1 /Paquet
195770	148	210	Vertical	Chute de neige du toit	1 /Paquet
195769	210	297	Vertical	Chute de neige du toit	1 /Paquet

Conforme à la norme NF EN ISO 7010



W041 : ATMOSPHÈRE ASPHYXIANTE

Dans les espaces confinés, l'absence d'oxygène ou la présence d'autres gaz, souvent incolore et inodore, sont sources de danger et d'accident. Il est donc essentiel de signaler ces zones ainsi que les interdictions liées et les équipements de protection individuels à porter.



PANNEAUX PLATS

Réf.	Largeur (mm)	Hauteur (mm)	Quantité
Polyester laminé			
196000	100	87	1 /Paquet
196001	200	173	1 /Paquet
Polypropylène			
195996	100	87	1 /Paquet
195997	200	173	1 /Paquet
Aluminium			
195998	100	87	1 /Paquet
195999	200	173	1 /Paquet



PANNEAUX PLATS PHOTOLUMINESCENTS

Réf.	Largeur (mm)	Hauteur (mm)	Quantité
Polyester photoluminescent classe B			
196005	100	87	1 /Paquet
196006	150	130	1 /Paquet
196007	200	173	1 /Paquet
Polyester photoluminescent classe C			
196014	100	87	1 /Paquet
196015	150	130	1 /Paquet
196016	200	173	1 /Paquet
Polypropylène photoluminescent classe B			
196002	100	87	1 /Paquet
196003	150	130	1 /Paquet
196004	200	173	1 /Paquet
Polypropylène photoluminescent classe C			
196008	100	87	1 /Paquet
196009	150	130	1 /Paquet
196010	200	173	1 /Paquet
Aluminium photoluminescent classe C			
196011	100	87	1 /Paquet
196012	150	130	1 /Paquet
196013	200	173	1 /Paquet

i Pour toutes les propriétés des matériaux et leur application voir pages 4-5.

Produits Personnalisés

Voir page 208 pour commander vos panneaux personnalisés.

Conforme à la norme NF EN ISO 7010

W042 : DANGER; ARC ÉLECTRIQUE

Informe les individus du risque d'arc électrique d'une installation électrique de façon à ce qu'ils prennent les précautions de sécurité appropriées.



PANNEAUX PLATS

Réf.	Largeur (mm)	Hauteur (mm)	Quantité
Polyester laminé			
198395	10	9	54 /Paquet
198363	50	43	7 /Paquet
198364	100	87	3 /Paquet
198365	200	173	1 /Paquet
198366	315	273	1 /Paquet
Polypropylène			
198367	100	87	1 /Paquet
198368	200	173	1 /Paquet
198369	315	273	1 /Paquet
Aluminium			
198370	100	87	1 /Paquet
198371	200	173	1 /Paquet
198372	315	273	1 /Paquet

MARQUAGE AU SOL

Réf.	Largeur (mm)	Hauteur (mm)	Quantité
Polyester laminé anti-dérapant			
198404	500	433	1 /Paquet

MINI-PICTOGRAMMES

Réf.	Largeur (mm)	Hauteur (mm)	Quantité
Polyester laminé			
198397	13	11	81 /Paquet
198398	20	17	18 /Paquet
198399	25	22	7 /Paquet
Vinyle			
198396	15	13	54 /Paquet

PANNEAUX PLATS PHOTOLUMINESCENTS

Réf.	Largeur (mm)	Hauteur (mm)	Quantité
Polyester photoluminescent classe B			
198393	150	130	1 /Paquet
Polypropylène photoluminescent classe B			
198394	150	130	1 /Paquet

PICTOGRAMMES SUR ROULEAUX

Réf.	Largeur (mm)	Hauteur (mm)	Quantité
Polyester laminé			
198400	25	22	250 /Paquet
198402	50	43	250 /Paquet
198403	100	87	250 /Paquet

PANNEAUX PLATS AVEC TEXTE



Réf.	Largeur (mm)	Hauteur (mm)	Quantité
Polyester laminé			
198373	150	50	1 /Paquet
198374	297	105	1 /Paquet
198375	450	150	1 /Paquet
198376	600	200	1 /Paquet
198377	148	210	1 /Paquet
198378	210	297	1 /Paquet
198379	297	420	1 /Paquet
Polypropylène			
198380	150	50	1 /Paquet
198381	297	105	1 /Paquet
198382	450	150	1 /Paquet
198383	600	200	1 /Paquet
198384	148	210	1 /Paquet
198385	210	297	1 /Paquet
198386	297	420	1 /Paquet
Aluminium			
198387	150	50	1 /Paquet
198388	297	105	1 /Paquet
198389	450	150	1 /Paquet
198390	148	210	1 /Paquet
198391	210	297	1 /Paquet
198392	297	420	1 /Paquet



i Voir aussi page 86 pour W012 : Danger; Electricité

PIC 2516 (PIC 313) : DANGER; ATMOSPHÈRE EXPLOSIVE

Ce pictogramme avertit les employés et visiteurs des risques d'explosion potentiels à l'intérieur ou aux alentours de l'installation.



PANNEAUX PLATS

Réf.	Largeur (mm)	Hauteur (mm)	Quantité
Polyester laminé			
810881	50	43	7 /Paquet
810882	100	87	3 /Paquet
810885	200	173	1 /Paquet
810888	315	273	1 /Paquet
Polypropylène			
810883	100	87	1 /Paquet
810886	200	173	1 /Paquet
810889	315	273	1 /Paquet
Aluminium			
810884	100	87	1 /Paquet
810887	200	173	1 /Paquet
810890	315	273	1 /Paquet



PICTOGRAMMES SUR ROULEAUX

Réf.	Largeur (mm)	Hauteur (mm)	Quantité
Polyester laminé			
227334	25	22	250 /Rouleau
227362	50	43	250 /Rouleau
227309	100	87	250 /Rouleau



PIC 321 : DANGER; MATIÈRES NOCIVES OU IRRITANTES

Pictogramme indiquant une matière nocive ou irritante. Dans la mesure du possible, il est préférable d'utiliser les pictogrammes conformes à la NF EN ISO 7010.

Pour l'étiquetage des emballages, les pictogrammes CLP sont indiqués (voir GHS06 et GHS07 page 232).



PANNEAUX PLATS

Réf.	Largeur (mm)	Hauteur (mm)	Quantité
Polyester laminé			
250263	50	43	7 /Paquet
250264	100	87	3 /Paquet
250265	200	173	1 /Paquet
223446	315	273	1 /Paquet
Polypropylène			
223447	100	87	1 /Paquet
252242	200	173	1 /Paquet
252243	315	273	1 /Paquet
Aluminium			
241648	100	87	1 /Paquet
255240	200	173	1 /Paquet
255241	315	273	1 /Paquet
Vinyle			
802045	50	43	10 /Paquet



MINI-PICTOGRAMMES

Réf.	Largeur (mm)	Hauteur (mm)	Quantité
Vinyle			
802043	10	9	54 /Paquet
802044	20	17	15 /Paquet



PICTOGRAMMES SUR ROULEAUX

Réf.	Largeur (mm)	Hauteur (mm)	Quantité
Polyester laminé			
227339	25	22	250 /Rouleau
227367	50	43	250 /Rouleau
227314	100	87	250 /Rouleau



PIC 327 : DANGER; ELECTROSTATIQUE

La production d'électricité statique peut être non souhaitée voire contraignante dans le cadre de productions industrielles car pouvant conduire au mauvais fonctionnement, à la détérioration d'équipements sur le long terme, ou, dans les cas à risque, à une explosion. Leur présence doit donc être clairement signalée.



PANNEAUX PLATS

Réf.	Largeur (mm)	Hauteur (mm)	Quantité
Polyester laminé			
250633	50	43	7 /Paquet
250634	100	87	3 /Paquet
223405	200	173	1 /Paquet
223406	315	273	1 /Paquet



PICTOGRAMMES SUR ROULEAUX

Réf.	Largeur (mm)	Hauteur (mm)	Quantité
Polyester laminé			
251954	25	22	250 /Rouleau
223313	50	43	250 /Rouleau
223314	100	87	250 /Rouleau

MINI-PICTOGRAMMES

Réf.	Largeur (mm)	Hauteur (mm)	Quantité
Polyester laminé			
250630	8	7	117 /Paquet
250632	25	22	13 /Paquet



PIC 329 : DANGER; TERRE



PANNEAUX PLATS

Réf.	Largeur (mm)	Hauteur (mm)	Quantité
Polyester laminé			
250287	50	43	7 /Paquet
250288	100	87	3 /Paquet
250289	200	173	1 /Paquet
223436	315	273	1 /Paquet
Polypropylène			
252258	200	173	1 /Paquet
252259	315	273	1 /Paquet
Aluminium			
241635	100	87	1 /Paquet
241636	200	173	1 /Paquet
241637	315	273	1 /Paquet



PICTOGRAMMES SUR ROULEAUX

Réf.	Largeur (mm)	Hauteur (mm)	Quantité
Polyester laminé			
251953	25	22	250 /Rouleau
223311	50	43	250 /Rouleau
223312	100	87	250 /Rouleau

PANNEAUX DE DANGER “ZONES RADIOACTIVES”

Adaptez votre signalisation pour indiquer les zones à rayons ionisants.



ZONE JAUNE : RISQUE DE CONTAMINATION

Réf.	Largeur (mm)	Hauteur (mm)	Légende	Quantité
Polypropylène				
252383	210	297	ACCES REGLEMENTE ZONE JAUNE RISQUE DE CONTAMINATION	1 /Paquet



ZONE JAUNE : RISQUE D'IRRADIATION

Réf.	Largeur (mm)	Hauteur (mm)	Légende	Quantité
Polypropylène				
252384	210	297	ACCES REGLEMENTE ZONE JAUNE RISQUE D'IRRADIATION	1 /Paquet

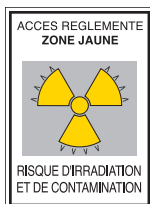

ZONE JAUNE : RISQUE D'IRRADIATION ET DE CONTAMINATION

Réf.	Largeur (mm)	Hauteur (mm)	Légende	Quantité
Polypropylène				
252385	210	297	ACCES REGLEMENTE ZONE JAUNE RISQUE D'IRRADIATION ET DE CONTAMINATION	1 /Paquet



ZONE ORANGE : RISQUE DE CONTAMINATION

Réf.	Largeur (mm)	Hauteur (mm)	Légende	Quantité
Polypropylène				
252386	210	297	ACCES REGLEMENTE ZONE ORANGE RISQUE DE CONTAMINATION	1 /Paquet



ZONE ORANGE : RISQUE D'IRRADIATION

Réf.	Largeur (mm)	Hauteur (mm)	Légende	Quantité
Polypropylène				
252387	210	297	ACCES REGLEMENTE ZONE ORANGE RISQUE D'IRRADIATION	1 /Paquet

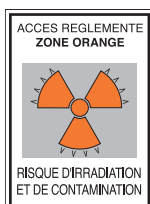

ZONE ORANGE : RISQUE D'IRRADIATION ET DE CONTAMINATION

Réf.	Largeur (mm)	Hauteur (mm)	Légende	Quantité
Polypropylène				
252388	210	297	ACCES REGLEMENTE ZONE ORANGE RISQUE D'IRRADIATION ET DE CONTAMINATION	1 /Paquet



ZONE ROUGE : RISQUE DE CONTAMINATION

Réf.	Largeur (mm)	Hauteur (mm)	Légende	Quantité
Polypropylène				
252389	210	297	ACCES REGLEMENTE ZONE ROUGE RISQUE DE CONTAMINATION	1 /Paquet

PANNEAUX DE DANGER “ZONES RADIOACTIVES”



ZONE ROUGE : RISQUE D'IRRADIATION

Réf.	Largeur (mm)	Hauteur (mm)	Légende	Quantité
Polyester laminé				
252390	210	297	ACCES REGLEMENTE ZONE ROUGE RISQUE D'IRRADIATION	1 /Paquet

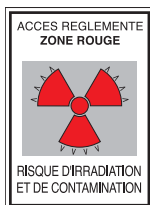

ZONE ROUGE : RISQUE D'IRRADIATION ET DE CONTAMINATION

Réf.	Largeur (mm)	Hauteur (mm)	Légende	Quantité
Polyester laminé				
252391	210	297	ACCES REGLEMENTE ZONE ROUGE RISQUE D'IRRADIATION ET DE CONTAMINATION	1 /Paquet



ZONE CONTRÔLÉE

Réf.	Largeur (mm)	Hauteur (mm)	Légende	Quantité
Polyester laminé				
250990	210	148	ZONE CONTROLEE ACCES REGLEMENTE	1 /Paquet
Polypropylène				
253022	148	210	ZONE CONTROLEE ACCES REGLEMENTE	1 /Paquet



ZONE CONTRÔLÉE

Réf.	Largeur (mm)	Hauteur (mm)	Légende	Quantité
Polyester laminé				
250991	297	210	ZONE CONTROLEE ACCES REGLEMENTE	1 /Paquet
Polypropylène				
253023	297	210	ZONE CONTROLEE ACCES REGLEMENTE	1 /Paquet



FRANCHISSEMENT RÉGLEMENTÉ

Réf.	Largeur (mm)	Hauteur (mm)	Légende	Quantité
Polyester laminé				
250992	297	105	FRANCHISSEMENT REGLEMENTÉ	1 /Paquet



FRANCHISSEMENT INTERDIT

Réf.	Largeur (mm)	Hauteur (mm)	Légende	Quantité
Polyester laminé				
250993	297	105	FRANCHISSEMENT INTERDIT	1 /Paquet



ZONE SURVEILLÉE

Réf.	Largeur (mm)	Hauteur (mm)	Légende	Quantité
Polyester laminé				
251661	210	148	ZONE SURVEILLEE ACCES REGLEMENTE	1 /Paquet
Polypropylène				
255338	297	210	ZONE SURVEILLEE ACCES REGLEMENTE	1 /Paquet

i Pour toutes les propriétés des matériaux et leur application voir pages 4-5.

Produits Personnalisés Voir page 208 pour commander vos panneaux personnalisés.



La création d'un environnement de travail entièrement sécurisé nécessite de réunir plusieurs éléments : une signalisation claire et des procédures de consignation/condamnation sont indispensables, mais doivent s'accompagner d'un marquage au sol clair.

Brady propose une gamme complète de méthodes de marquage supplémentaires afin de garantir que les surfaces au sol, escaliers, garde-corps et autres zones pertinentes puissent être identifiés comme des zones dangereuses.

Brady vous aidera à trouver la solution la mieux adaptée à votre environnement !

Systèmes de Balisage & de Marquage

Area Marking

Contactez votre distributeur Brady afin d'en savoir plus sur notre gamme complète de systèmes de balisage & de marquage.

Symbole	Description	Page	Symbole	Description	Page	Symbole	Description	Page
	P001 : Signal général d'interdiction	117		P019 : Interdiction de marcher sur la surface	134		P038 : Ne pas faire balancer le siège	150
	P002 : Interdiction de fumer	118		P020 : Interdiction d'utiliser l'ascenseur en cas d'incendie	135		P040 : Ne pas déclencher de feux d'artifice	151
	P002/PIC 900 : Interdiction de fumer, y compris des cigarettes électroniques	118		P021 : Interdit aux chiens	136		P041 : Ne pas s'appuyer	152
	P003 : Flammes nues interdites; Feu et source d'allumage non protégée interdits, Interdiction de fumer	119		P021/X310 : Chiens guides d'aveugle ou d'assistance admis	136		P042 : Femmes enceintes non autorisées	153
	P003/P002 : Flammes nues interdites; Feu et source d'allumage non protégée interdits, Interdiction de fumer	120		P022 : Interdiction de manger ou de boire	137		P043 : Interdit aux personnes en état d'ivresse	154
	P004 : Interdit aux piétons	120		P023 : Ne pas obstruer	138		P044 : Utilisation de lunettes intelligentes interdite	155
	P005 : Eau non potable	121		P024 : Ne pas marcher ou stationner à cet endroit	139		P046 : Ne pas s'étirer hors de la luge	156
	P006 : Interdit aux chariots élévateurs à fourche et autres véhicules industriels	122		P025 : Ne pas utiliser un échafaudage incomplet	140		P047 : Ne pas percuter les luges	157
	P007 : Interdit aux personnes porteuses d'un stimulateur cardiaque	123		P026 : Ne pas utiliser ce dispositif dans une baignoire, une douche ou dans un réservoir rempli d'eau	141		PIC 209 (=PIC 2110) : Accès interdit aux personnes non autorisées	158
	P008 : Articles métalliques ou montres interdits	124		P027 : Ne pas utiliser cet ascenseur pour des personnes	142		PIC 214 : Défense d'accompagner le conducteur	159
	P009 : Escalade interdite	125		P028 : Port de gants interdit	143		PIC 215 : Ne pas stationner sous la charge suspendue	159
	P010 : Interdiction de toucher	125		P029 : Interdiction de photographier	144		PIC 225 : Parking interdit	161
	P011 : Interdiction d'éteindre avec de l'eau	126		P030 : Ne pas faire de nœuds avec la corde	145		PIC 226 : Arrêt et stationnement interdits	161
	P012 : Charge lourde interdite	127		P031 : Ne pas modifier la position de l'interrupteur	146		PIC 227 : Stationnement interdit	161
	P013 : Interdiction d'activer des téléphones mobiles	128		P032 : Ne pas utiliser pour rectification plane	147		PIC 228 : Interdit aux véhicules de tous types	161
	P014 : Entrée interdite aux porteurs d'implants métalliques	129		P033 : Ne pas utiliser pour la rectification humide	147		PIC 229 : Entrée interdite	161
	P015 : Ne pas mettre les mains	130		P034 : Ne pas utiliser avec une meuleuse portative	148		PIC 609 : Défense d'utiliser des cartes magnétiques	160
	P016 : Interdit d'asperger avec de l'eau	131		P035 : Chaussures à picots métalliques interdites	149		PIC 900 : Interdiction de fumer des cigarettes électroniques	160
	P017 : Interdiction de pousser	132		P036 : Accès interdit aux enfants	149			
	P018 : Interdiction de s'asseoir	133		P037 : Interdiction de quitter la piste de remontée	150			

Conforme à la norme NF EN ISO 7010

P001 : SIGNAL GÉNÉRAL D'INTERDICTION

Le symbole d'interdiction P001 est le plus basique et général. Pour cette raison, il doit impérativement être placé avec une légende clarifiant l'interdiction.

**PANNEAUX PLATS**

Réf.	Diamètre (mm)	Quantité
Polyester laminé		
821845	50	2 /Paquet
821847	100	1 /Paquet
821848	200	1 /Paquet
821849	315	1 /Paquet
Polypropylène		
821851	100	1 /Paquet
821852	200	1 /Paquet
821853	315	1 /Paquet
Aluminium		
821855	100	1 /Paquet
821856	200	1 /Paquet
821857	315	1 /Paquet

MARQUAGE AU SOL

Réf.	Diamètre (mm)	Quantité
Polyester laminé anti-dérapant		
821850	500	1 /Paquet

MINI-PICTOGRAMMES

Réf.	Diamètre (mm)	Quantité
Polyester laminé		
821843	25	7 /Paquet
Vinyle		
821841	15	54 /Paquet

**PICTOGRAMMES SUR ROULEAUX**

Réf.	Diamètre (mm)	Quantité
Polyester laminé		
821842	25	250 /Rouleau
821844	50	250 /Rouleau
821846	100	250 /Rouleau

i Pour toutes les propriétés des matériaux et leur application voir pages 4-5.

Produits Personnalisés Voir page 208 pour commander vos panneaux personnalisés.



Explications

Le symbole d'interdiction P001 est le plus basique et général. Pour cette raison, il doit impérativement être placé avec une légende clarifiant l'interdiction.



PO02 : INTERDICTION DE FUMER

Symbole très répandu dans de nombreux environnements, publics et privés.



PANNEAUX PLATS

Réf.	Diamètre (mm)	Quantité
Polyester laminé		
821994	50	2 /Paquet
821996	100	1 /Paquet
821997	200	1 /Paquet
821998	315	1 /Paquet
Polypropylène		
822000	100	1 /Paquet
822001	200	1 /Paquet
822002	315	1 /Paquet
822003	400	1 /Paquet
Aluminium		
822004	100	1 /Paquet
822005	200	1 /Paquet
822006	315	1 /Paquet

MARQUAGE AU SOL

Réf.	Diamètre (mm)	Quantité
Polyester laminé anti-dérapant		
821999	500	1 /Paquet

MINI-PICTOGRAMMES

Réf.	Diamètre (mm)	Quantité
Polyester laminé		
138973	20	18 /Paquet
821992	25	7 /Paquet
Vinyle		
821990	15	54 /Paquet



PICTOGRAMMES SUR ROULEAUX

Réf.	Diamètre (mm)	Quantité
Polyester laminé		
821991	25	250 /Rouleau
821993	50	250 /Rouleau
821995	100	250 /Rouleau



PANNEAUX PLATS AVEC TEXTE



Réf.	Largeur (mm)	Hauteur (mm)	Style	Légende	Quantité
Polyester laminé					
822010	150	50	Horizontal	Interdiction de fumer	1 /Paquet
138877	297	74	Horizontal	DÉFENSE DE FUMER	1 /Paquet
822011	297	74	Horizontal	Interdiction de fumer	1 /Paquet
139088	297	105	Horizontal	Espace non fumeur	1 /Paquet
139089	297	105	Horizontal	Défense de fumer	1 /Paquet
822012	297	105	Horizontal	Interdiction de fumer	1 /Paquet
822013	450	150	Horizontal	Interdiction de fumer	1 /Paquet
822014	600	200	Horizontal	Interdiction de fumer	1 /Paquet
139272	148	210	Vertical	Défense de fumer	1 /Paquet
822007	148	210	Vertical	Interdiction de fumer	1 /Paquet
139091	210	297	Vertical	Merci de ne pas fumer	1 /Paquet
139269	210	297	Vertical	Défense de fumer	1 /Paquet
822008	210	297	Vertical	Interdiction de fumer	1 /Paquet
822009	297	420	Vertical	Interdiction de fumer	1 /Paquet
Polypropylène					
822018	150	50	Horizontal	Interdiction de fumer	1 /Paquet
822019	297	74	Horizontal	Interdiction de fumer	1 /Paquet
139090	297	105	Horizontal	Défense de fumer	1 /Paquet
822020	297	105	Horizontal	Interdiction de fumer	1 /Paquet
822021	450	150	Horizontal	Interdiction de fumer	1 /Paquet
822022	600	200	Horizontal	Interdiction de fumer	1 /Paquet
139273	148	210	Vertical	Défense de fumer	1 /Paquet
822015	148	210	Vertical	Interdiction de fumer	1 /Paquet
139092	210	297	Vertical	Merci de ne pas fumer	1 /Paquet
139270	210	297	Vertical	Défense de fumer	1 /Paquet
822016	210	297	Vertical	Interdiction de fumer	1 /Paquet
822017	297	420	Vertical	Interdiction de fumer	1 /Paquet
Aluminium					
822026	150	50	Horizontal	Interdiction de fumer	1 /Paquet
822027	297	105	Horizontal	Interdiction de fumer	1 /Paquet
822028	450	150	Horizontal	Interdiction de fumer	1 /Paquet
822023	148	210	Vertical	Interdiction de fumer	1 /Paquet
822024	210	297	Vertical	Interdiction de fumer	1 /Paquet
822025	297	420	Vertical	Interdiction de fumer	1 /Paquet

Réf.	Largeur (mm)	Hauteur (mm)	Style	Légende	Quantité
Polyester laminé					
139052	148	210	Vertical	INTERDICTION DE FUMER...	1 /Paquet
139053	210	297	Vertical	INTERDICTION DE FUMER...	1 /Paquet
Polypropylène					
806587	148	210	A5	INTERDICTION DE FUMER...	1 /Paquet



PO02/PIC 900 : INTERDICTION DE FUMER, Y COMPRIS DES CIGARETTES ÉLECTRONIQUES

Avec l'arrivée des cigarettes électroniques, ces panneaux permettent d'indiquer leur interdiction dans vos locaux.



PANNEAUX PLATS

Réf.	Largeur (mm)	Hauteur (mm)	Quantité
Polyester laminé			
138506	200	100	1 /Paquet



PANNEAUX PLATS AVEC TEXTE

Réf.	Largeur (mm)	Hauteur (mm)	Style	Légende	Quantité
Polyester laminé					
138510	297	420	Vertical	Ne pas fumer Ne pas vapoter	1 /Paquet
Polypropylène					
138518	297	420	Vertical	Ne pas fumer Ne pas vapoter	1 /Paquet

i PIC 900 également disponible seul page 160.

Conforme à la norme NF EN ISO 7010

P003 : FLAMMES NUES INTERDITES; FEU ET SOURCE D'ALLUMAGE NON PROTÉGÉE INTERDITS, INTERDICTION DE FUMER

Symbole utilisé dans un environnement sensible, où la moindre flamme peut être dangereuse.



PANNEAUX PLATS

Réf.	Diamètre (mm)	Quantité
Polyester laminé		
822143	50	2 /Paquet
822145	100	1 /Paquet
822146	200	1 /Paquet
822147	315	1 /Paquet
Polypropylène		
822149	100	1 /Paquet
822150	200	1 /Paquet
822151	315	1 /Paquet
Aluminium		
822153	100	1 /Paquet
822154	200	1 /Paquet
822155	315	1 /Paquet

MARQUAGE AU SOL

Réf.	Diamètre (mm)	Quantité
Polyester laminé anti-dérapant		
822148	500	1 /Paquet

MINI-PICTOGRAMMES

Réf.	Diamètre (mm)	Quantité
Polyester laminé		
822141	25	7 /Paquet
Vinyle		
822139	15	54 /Paquet



PICTOGRAMMES SUR ROULEAUX

Réf.	Diamètre (mm)	Quantité
Polyester laminé		
822140	25	250 /Rouleau
822142	50	250 /Rouleau
822144	100	250 /Rouleau



PANNEAUX PLATS PHOTOLUMINESCENTS

Réf.	Diamètre (mm)	Classe	Quantité
Polyester photoluminescent classe B			
836759	200	Classe B	1 /Paquet
Polypropylène photoluminescent classe B			
836755	200	Classe B	1 /Paquet
836758	300	Classe B	1 /Paquet

PANNEAUX PLATS AVEC TEXTE



Réf.	Largeur (mm)	Hauteur (mm)	Style	Légende	Quantité
Polyester laminé					
822159	150	50	Horizontal	Flammes nues interdites; Feu et source d'allumage non protégée interdits, Interdiction de fumer	1 /Paquet
822160	297	74	Horizontal	Flammes nues interdites; Feu et source d'allumage non protégée interdits, Interdiction de fumer	1 /Paquet
139264	297	105	Horizontal	Feu, flamme ouverte et cigarettes interdits	1 /Paquet
822161	297	105	Horizontal	Flammes nues interdites; Feu et source d'allumage non protégée interdits, Interdiction de fumer	1 /Paquet
822162	450	150	Horizontal	Flammes nues interdites; Feu et source d'allumage non protégée interdits, Interdiction de fumer	1 /Paquet
822163	600	200	Horizontal	Flammes nues interdites; Feu et source d'allumage non protégée interdits, Interdiction de fumer	1 /Paquet
139330	148	210	Vertical	Flamme nue interdite	1 /Paquet
822156	148	210	Vertical	Flammes nues interdites; Feu et source d'allumage non protégée interdits, Interdiction de fumer	1 /Paquet
139329	210	297	Vertical	Flamme nue interdite	1 /Paquet
822157	210	297	Vertical	Flammes nues interdites; Feu et source d'allumage non protégée interdits, Interdiction de fumer	1 /Paquet
822158	297	420	Vertical	Flammes nues interdites; Feu et source d'allumage non protégée interdits, Interdiction de fumer	1 /Paquet
Polypropylène					
822167	150	50	Horizontal	Flammes nues interdites; Feu et source d'allumage non protégée interdits, Interdiction de fumer	1 /Paquet
822168	297	74	Horizontal	Flammes nues interdites; Feu et source d'allumage non protégée interdits, Interdiction de fumer	1 /Paquet
822169	297	105	Horizontal	Flammes nues interdites; Feu et source d'allumage non protégée interdits, Interdiction de fumer	1 /Paquet
822170	450	150	Horizontal	Flammes nues interdites; Feu et source d'allumage non protégée interdits, Interdiction de fumer	1 /Paquet
822171	600	200	Horizontal	Flammes nues interdites; Feu et source d'allumage non protégée interdits, Interdiction de fumer	1 /Paquet
822164	148	210	Vertical	Flammes nues interdites; Feu et source d'allumage non protégée interdits, Interdiction de fumer	1 /Paquet
139328	210	297	Vertical	Flamme nue interdite	1 /Paquet
822165	210	297	Vertical	Flammes nues interdites; Feu et source d'allumage non protégée interdits, Interdiction de fumer	1 /Paquet
822166	297	420	Vertical	Flammes nues interdites; Feu et source d'allumage non protégée interdits, Interdiction de fumer	1 /Paquet
Aluminium					
822175	150	50	Horizontal	Flammes nues interdites; Feu et source d'allumage non protégée interdits, Interdiction de fumer	1 /Paquet
822176	297	105	Horizontal	Flammes nues interdites; Feu et source d'allumage non protégée interdits, Interdiction de fumer	1 /Paquet
822177	450	150	Horizontal	Flammes nues interdites; Feu et source d'allumage non protégée interdits, Interdiction de fumer	1 /Paquet
822172	148	210	Vertical	Flammes nues interdites; Feu et source d'allumage non protégée interdits, Interdiction de fumer	1 /Paquet
822173	210	297	Vertical	Flammes nues interdites; Feu et source d'allumage non protégée interdits, Interdiction de fumer	1 /Paquet
822174	297	420	Vertical	Flammes nues interdites; Feu et source d'allumage non protégée interdits, Interdiction de fumer	1 /Paquet

i Pour toutes les propriétés des matériaux et leur application voir pages 4-5.

Produits Personnalisés Voir page 208 pour commander vos panneaux personnalisés.

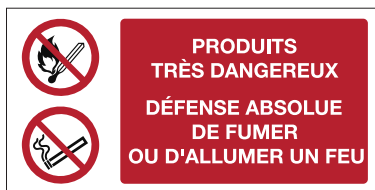

P003/P002 : FLAMMES NUES INTERDITES; FEU ET SOURCE D'ALLUMAGE NON PROTÉGÉE INTERDITS, INTERDICTION DE FUMER

PANNEAUX PLATS

Réf.	Largeur (mm)	Hauteur (mm)	Légende	Quantité
Polyester laminé				
139258	400	200	PRODUITS TRÈS DANGEREUX DÉFENSE ABSOLUE DE FUMER OU D'ALLUMER UN FEU	1 /Paquet



P004 : INTERDIT AUX PIÉTONS

Pour protéger les piétons, il est important d'indiquer les lieux de passage interdits aux piétons, ainsi que ceux autorisés (M024, page 186) pour une meilleure cohabitation des piétons et des machines.



PANNEAUX PLATS

Réf.	Diamètre (mm)	Quantité
Polyester laminé		
822292	50	2 /Paquet
822294	100	1 /Paquet
822295	200	1 /Paquet
822296	315	1 /Paquet
Polypropylène		
822298	100	1 /Paquet
822299	200	1 /Paquet
822300	315	1 /Paquet
Aluminium		
822302	100	1 /Paquet
822303	200	1 /Paquet
822304	315	1 /Paquet

MARQUAGE AU SOL

Réf.	Diamètre (mm)	Quantité
Polyester laminé anti-dérapant		
822297	500	1 /Paquet

MINI-PICTOGRAMMES

Réf.	Diamètre (mm)	Quantité
Polyester laminé		
822290	25	7 /Paquet
Vinyle		
822288	15	54 /Paquet

PANNEAUX PLATS AVEC TEXTE



Réf.	Largeur (mm)	Hauteur (mm)	Style	Légende	Quantité
Polyester laminé					
822308	150	50	Horizontal	Interdit aux piétons	1 /Paquet
822309	297	74	Horizontal	Interdit aux piétons	1 /Paquet
139097	297	105	Horizontal	Passage interdit	1 /Paquet
822310	297	105	Horizontal	Interdit aux piétons	1 /Paquet
822311	450	150	Horizontal	Interdit aux piétons	1 /Paquet
822312	600	200	Horizontal	Interdit aux piétons	1 /Paquet
822305	148	210	Vertical	Interdit aux piétons	1 /Paquet
822306	210	297	Vertical	Interdit aux piétons	1 /Paquet
822307	297	420	Vertical	Interdit aux piétons	1 /Paquet
Polypropylène					
822316	150	50	Horizontal	Interdit aux piétons	1 /Paquet
822317	297	74	Horizontal	Interdit aux piétons	1 /Paquet
139098	297	105	Horizontal	Passage interdit	1 /Paquet
822318	297	105	Horizontal	Interdit aux piétons	1 /Paquet
139099	450	150	Horizontal	Passage interdit	1 /Paquet
822319	450	150	Horizontal	Interdit aux piétons	1 /Paquet
822320	600	200	Horizontal	Interdit aux piétons	1 /Paquet
822313	148	210	Vertical	Interdit aux piétons	1 /Paquet
822314	210	297	Vertical	Interdit aux piétons	1 /Paquet
822315	297	420	Vertical	Interdit aux piétons	1 /Paquet
Aluminium					
822324	150	50	Horizontal	Interdit aux piétons	1 /Paquet
822325	297	105	Horizontal	Interdit aux piétons	1 /Paquet
822326	450	150	Horizontal	Interdit aux piétons	1 /Paquet
822321	148	210	Vertical	Interdit aux piétons	1 /Paquet
822322	210	297	Vertical	Interdit aux piétons	1 /Paquet
822323	297	420	Vertical	Interdit aux piétons	1 /Paquet



PICTOGRAMMES SUR ROULEAUX

Réf.	Diamètre (mm)	Quantité
Polyester laminé		
822289	25	250 /Rouleau
822291	50	250 /Rouleau
822293	100	250 /Rouleau



PANNEAUX PLATS PHOTOLUMINESCENTS

Réf.	Diamètre (mm)	Classe	Quantité
Polyester photoluminescent classe B			
835909	150	Classe B	1 /Paquet
Polyester photoluminescent classe C			
835912	150	Classe C	1 /Paquet
Polypropylène photoluminescent classe B			
835906	150	Classe B	1 /Paquet
Polypropylène photoluminescent classe C			
835908	150	Classe C	1 /Paquet
Aluminium photoluminescent classe C			
835905	150	Classe C	1 /Paquet

Conforme à la norme NF EN ISO 7010

P005 : EAU NON POTABLE

Signaler qu'une eau n'est pas potable est crucial. Cela peut éviter une contamination due à cette eau impropre à la consommation.

**PANNEAUX PLATS**

Réf.	Diamètre (mm)	Quantité
Polyester laminé		
822441	50	2 /Paquet
822443	100	1 /Paquet
822444	200	1 /Paquet
822445	315	1 /Paquet
Polypropylène		
822447	100	1 /Paquet
822448	200	1 /Paquet
822449	315	1 /Paquet
Aluminium		
822451	100	1 /Paquet
822452	200	1 /Paquet
822453	315	1 /Paquet

MARQUAGE AU SOL

Réf.	Diamètre (mm)	Quantité
Polyester laminé anti-dérapant		
822446	500	1 /Paquet

MINI-PICTOGRAMMES

Réf.	Diamètre (mm)	Quantité
Polyester laminé		
822439	25	7 /Paquet
138978	30	15 /Paquet
Vinyle		
822437	15	54 /Paquet

**PICTOGRAMMES SUR ROULEAUX**

Réf.	Diamètre (mm)	Quantité
Polyester laminé		
822438	25	250 /Rouleau
822440	50	250 /Rouleau
822442	100	250 /Rouleau

PANNEAUX PLATS AVEC TEXTE

Réf.	Largeur (mm)	Hauteur (mm)	Style	Légende	Quantité
Polyester laminé					
822457	150	50	Horizontal	Eau non potable	1 /Paquet
822458	297	74	Horizontal	Eau non potable	1 /Paquet
822459	297	105	Horizontal	Eau non potable	1 /Paquet
822460	450	150	Horizontal	Eau non potable	1 /Paquet
822461	600	200	Horizontal	Eau non potable	1 /Paquet
822454	148	210	Vertical	Eau non potable	1 /Paquet
822455	210	297	Vertical	Eau non potable	1 /Paquet
822456	297	420	Vertical	Eau non potable	1 /Paquet
Polypropylène					
822465	150	50	Horizontal	Eau non potable	1 /Paquet
822466	297	74	Horizontal	Eau non potable	1 /Paquet
822467	297	105	Horizontal	Eau non potable	1 /Paquet
822468	450	150	Horizontal	Eau non potable	1 /Paquet
822469	600	200	Horizontal	Eau non potable	1 /Paquet
822462	148	210	Vertical	Eau non potable	1 /Paquet
822463	210	297	Vertical	Eau non potable	1 /Paquet
822464	297	420	Vertical	Eau non potable	1 /Paquet
Aluminium					
822473	150	50	Horizontal	Eau non potable	1 /Paquet
822474	297	105	Horizontal	Eau non potable	1 /Paquet
822475	450	150	Horizontal	Eau non potable	1 /Paquet
822470	148	210	Vertical	Eau non potable	1 /Paquet
822471	210	297	Vertical	Eau non potable	1 /Paquet
822472	297	420	Vertical	Eau non potable	1 /Paquet

i Pour toutes les propriétés des matériaux et leur application voir pages 4-5.

Produits Personnalisés Voir page 208 pour commander vos panneaux personnalisés.



BRADY
 Marquage de tuyauteries
 Vous souhaitez obtenir une image précise et fiable des flux de votre usine?

La bonne identification des tuyauteries garantit un meilleur aperçu de la structure d'un bâtiment. Les accidents, blessures et dommages peuvent être évités. Contactez votre distributeur Brady afin d'en savoir plus sur notre gamme complète de marqueurs de tuyauteries.



PO06 : INTERDIT AUX CHARIOTS ÉLEVATEURS À FOURCHE ET AUTRES VÉHICULES INDUSTRIELS

Pour faciliter la cohabitation des piétons et des roulants dans un environnement, les règles doivent être claires et signalées. Ce symbole indique une zone interdite aux roulants.



PANNEAUX PLATS

Réf.	Diamètre (mm)	Quantité
Polyester laminé		
822590	50	2 /Paquet
822592	100	1 /Paquet
822593	200	1 /Paquet
822594	315	1 /Paquet
Polypropylène		
822596	100	1 /Paquet
822597	200	1 /Paquet
822598	315	1 /Paquet
822599	400	1 /Paquet
Aluminium		
822600	100	1 /Paquet
822601	200	1 /Paquet
822602	315	1 /Paquet

MARQUAGE AU SOL

Réf.	Diamètre (mm)	Quantité
Polyester laminé anti-dérapant		
822595	500	1 /Paquet

MINI-PICTOGRAMMES

Réf.	Diamètre (mm)	Quantité
Polyester lamine		
822588	25	7 /Paquet
Vinyle		
822586	15	54 /Paquet



PICTOGRAMMES SUR ROULEAUX

Réf.	Diamètre (mm)	Quantité
Polyester laminé		
822587	25	250 /Rouleau
822589	50	250 /Rouleau
822591	100	250 /Rouleau



PANNEAUX PLATS AVEC TEXTE



Réf.	Largeur (mm)	Hauteur (mm)	Style	Légende	Quantité
Polyester laminé					
822606	150	50	Horizontal	Interdit aux chariots élévateurs à fourche et autres véhicules industriels	1 /Paquet
822607	297	74	Horizontal	Interdit aux chariots élévateurs à fourche et autres véhicules industriels	1 /Paquet
139102	297	105	Horizontal	Chariots interdits	1 /Paquet
822608	297	105	Horizontal	Interdit aux chariots élévateurs à fourche et autres véhicules industriels	1 /Paquet
822609	450	150	Horizontal	Interdit aux chariots élévateurs à fourche et autres véhicules industriels	1 /Paquet
822610	600	200	Horizontal	Interdit aux chariots élévateurs à fourche et autres véhicules industriels	1 /Paquet
822603	148	210	Vertical	Interdit aux chariots élévateurs à fourche et autres véhicules industriels	1 /Paquet
822604	210	297	Vertical	Interdit aux chariots élévateurs à fourche et autres véhicules industriels	1 /Paquet
822605	297	420	Vertical	Interdit aux chariots élévateurs à fourche et autres véhicules industriels	1 /Paquet
Polypropylène					
822614	150	50	Horizontal	Interdit aux chariots élévateurs à fourche et autres véhicules industriels	1 /Paquet
822615	297	74	Horizontal	Interdit aux chariots élévateurs à fourche et autres véhicules industriels	1 /Paquet
822616	297	105	Horizontal	Interdit aux chariots élévateurs à fourche et autres véhicules industriels	1 /Paquet
139103	450	150	Horizontal	Chariots interdits	1 /Paquet
822617	450	150	Horizontal	Interdit aux chariots élévateurs à fourche et autres véhicules industriels	1 /Paquet
822618	600	200	Horizontal	Interdit aux chariots élévateurs à fourche et autres véhicules industriels	1 /Paquet
822611	148	210	Vertical	Interdit aux chariots élévateurs à fourche et autres véhicules industriels	1 /Paquet
822612	210	297	Vertical	Interdit aux chariots élévateurs à fourche et autres véhicules industriels	1 /Paquet
822613	297	420	Vertical	Interdit aux chariots élévateurs à fourche et autres véhicules industriels	1 /Paquet
Aluminium					
822622	150	50	Horizontal	Interdit aux chariots élévateurs à fourche et autres véhicules industriels	1 /Paquet
822623	297	105	Horizontal	Interdit aux chariots élévateurs à fourche et autres véhicules industriels	1 /Paquet
822624	450	150	Horizontal	Interdit aux chariots élévateurs à fourche et autres véhicules industriels	1 /Paquet
822619	148	210	Vertical	Interdit aux chariots élévateurs à fourche et autres véhicules industriels	1 /Paquet
822620	210	297	Vertical	Interdit aux chariots élévateurs à fourche et autres véhicules industriels	1 /Paquet
822621	297	420	Vertical	Interdit aux chariots élévateurs à fourche et autres véhicules industriels	1 /Paquet

i Pour toutes les propriétés des matériaux et leur application voir pages 4-5.

Produits Personnalisés Voir page 208 pour commander vos panneaux personnalisés.

PO07 : INTERDIT AUX PERSONNES PORTEUSES D'UN STIMULATEUR CARDIAQUE

Certains environnements et activités sont interdits aux personnes porteuses d'un stimulateur cardiaque pour préserver leur sécurité. Les signaler est donc vital.



PANNEAUX PLATS

Réf.	Diamètre (mm)	Quantité
Polyester laminé		
822739	50	2 /Paquet
822741	100	1 /Paquet
822742	200	1 /Paquet
822743	315	1 /Paquet
Polypropylène		
822745	100	1 /Paquet
822746	200	1 /Paquet
822747	315	1 /Paquet
Aluminium		
822749	100	1 /Paquet
822750	200	1 /Paquet
822751	315	1 /Paquet

MARQUAGE AU SOL

Réf.	Diamètre (mm)	Quantité
Polyester laminé anti-dérapant		
822744	500	1 /Paquet

MINI-PICTOGRAMMES

Réf.	Diamètre (mm)	Quantité
Polyester laminé		
822737	25	7 /Paquet
Vinyle		
822735	15	54 /Paquet



PICTOGRAMMES SUR ROULEAUX

Réf.	Diamètre (mm)	Quantité
Polyester laminé		
822736	25	250 /Rouleau
822738	50	250 /Rouleau
822740	100	250 /Rouleau

PANNEAUX PLATS AVEC TEXTE



Réf.	Largeur (mm)	Hauteur (mm)	Style	Légende	Quantité
Polyester laminé					
822755	150	50	Horizontal	Interdit aux personnes porteuses d'un stimulateur cardiaque	1 /Paquet
822756	297	74	Horizontal	Interdit aux personnes porteuses d'un stimulateur cardiaque	1 /Paquet
822757	297	105	Horizontal	Interdit aux personnes porteuses d'un stimulateur cardiaque	1 /Paquet
822758	450	150	Horizontal	Interdit aux personnes porteuses d'un stimulateur cardiaque	1 /Paquet
822759	600	200	Horizontal	Interdit aux personnes porteuses d'un stimulateur cardiaque	1 /Paquet
822752	148	210	Vertical	Interdit aux personnes porteuses d'un stimulateur cardiaque	1 /Paquet
822753	210	297	Vertical	Interdit aux personnes porteuses d'un stimulateur cardiaque	1 /Paquet
822754	297	420	Vertical	Interdit aux personnes porteuses d'un stimulateur cardiaque	1 /Paquet
Polypropylène					
822763	150	50	Horizontal	Interdit aux personnes porteuses d'un stimulateur cardiaque	1 /Paquet
822764	297	74	Horizontal	Interdit aux personnes porteuses d'un stimulateur cardiaque	1 /Paquet
822765	297	105	Horizontal	Interdit aux personnes porteuses d'un stimulateur cardiaque	1 /Paquet
822766	450	150	Horizontal	Interdit aux personnes porteuses d'un stimulateur cardiaque	1 /Paquet
822767	600	200	Horizontal	Interdit aux personnes porteuses d'un stimulateur cardiaque	1 /Paquet
822760	148	210	Vertical	Interdit aux personnes porteuses d'un stimulateur cardiaque	1 /Paquet
822761	210	297	Vertical	Interdit aux personnes porteuses d'un stimulateur cardiaque	1 /Paquet
822762	297	420	Vertical	Interdit aux personnes porteuses d'un stimulateur cardiaque	1 /Paquet
Aluminium					
822771	150	50	Horizontal	Interdit aux personnes porteuses d'un stimulateur cardiaque	1 /Paquet
822772	297	105	Horizontal	Interdit aux personnes porteuses d'un stimulateur cardiaque	1 /Paquet
822773	450	150	Horizontal	Interdit aux personnes porteuses d'un stimulateur cardiaque	1 /Paquet
822768	148	210	Vertical	Interdit aux personnes porteuses d'un stimulateur cardiaque	1 /Paquet
822769	210	297	Vertical	Interdit aux personnes porteuses d'un stimulateur cardiaque	1 /Paquet
822770	297	420	Vertical	Interdit aux personnes porteuses d'un stimulateur cardiaque	1 /Paquet



Pour toutes les propriétés des matériaux et leur application voir pages 4-5.

Produits Personnalisés

Voir page 208 pour commander vos panneaux personnalisés.



PANNEAUX PLATS PHOTOLUMINESCENTS

Réf.	Diamètre (mm)	Classe	Quantité
Polyester photoluminescent classe B			
835924	150	Classe B	1 /Paquet
Polyester photoluminescent classe C			
835925	150	Classe C	1 /Paquet
Polypropylène photoluminescent classe B			
835922	150	Classe B	1 /Paquet
Polypropylène photoluminescent classe C			
835923	150	Classe C	1 /Paquet
Aluminium photoluminescent classe C			
835921	150	Classe C	1 /Paquet



PO08 : ARTICLES MÉTALLIQUES OU MONTRES INTERDITS

Les objets métalliques sont parfois interdits, par exemple pour assurer le bon fonctionnement de certaines machines.



PANNEAUX PLATS

Réf.	Diamètre (mm)	Quantité
Polyester laminé		
822888	50	2 /Paquet
822890	100	1 /Paquet
822891	200	1 /Paquet
822892	315	1 /Paquet
Polypropylène		
822894	100	1 /Paquet
822895	200	1 /Paquet
822896	315	1 /Paquet
Aluminium		
822898	100	1 /Paquet
822899	200	1 /Paquet
822900	315	1 /Paquet

MINI-PICTOGRAMMES

Réf.	Diamètre (mm)	Quantité
Polyester laminé		
822886	25	7 /Paquet
Vinyle		
822884	15	54 /Paquet

PANNEAUX PLATS AVEC TEXTE



Réf.	Largeur (mm)	Hauteur (mm)	Style	Légende	Quantité
Polyester laminé					
822904	150	50	Horizontal	Articles métalliques ou montres interdits	1 /Paquet
822905	297	74	Horizontal	Articles métalliques ou montres interdits	1 /Paquet
822906	297	105	Horizontal	Articles métalliques ou montres interdits	1 /Paquet
822907	450	150	Horizontal	Articles métalliques ou montres interdits	1 /Paquet
822908	600	200	Horizontal	Articles métalliques ou montres interdits	1 /Paquet
822901	148	210	Vertical	Articles métalliques ou montres interdits	1 /Paquet
822902	210	297	Vertical	Articles métalliques ou montres interdits	1 /Paquet
822903	297	420	Vertical	Articles métalliques ou montres interdits	1 /Paquet
Polypropylène					
822912	150	50	Horizontal	Articles métalliques ou montres interdits	1 /Paquet
822913	297	74	Horizontal	Articles métalliques ou montres interdits	1 /Paquet
822914	297	105	Horizontal	Articles métalliques ou montres interdits	1 /Paquet
822915	450	150	Horizontal	Articles métalliques ou montres interdits	1 /Paquet
822916	600	200	Horizontal	Articles métalliques ou montres interdits	1 /Paquet
822909	148	210	Vertical	Articles métalliques ou montres interdits	1 /Paquet
822910	210	297	Vertical	Articles métalliques ou montres interdits	1 /Paquet
822911	297	420	Vertical	Articles métalliques ou montres interdits	1 /Paquet
Aluminium					
822920	150	50	Horizontal	Articles métalliques ou montres interdits	1 /Paquet
822921	297	105	Horizontal	Articles métalliques ou montres interdits	1 /Paquet
822922	450	150	Horizontal	Articles métalliques ou montres interdits	1 /Paquet
822917	148	210	Vertical	Articles métalliques ou montres interdits	1 /Paquet
822918	210	297	Vertical	Articles métalliques ou montres interdits	1 /Paquet
822919	297	420	Vertical	Articles métalliques ou montres interdits	1 /Paquet



PICTOGRAMMES SUR ROULEAUX

Réf.	Diamètre (mm)	Quantité
Polyester laminé		
822885	25	250 /Rouleau
822887	50	250 /Rouleau
822889	100	250 /Rouleau



PANNEAUX PLATS PHOTOLUMINESCENTS

Réf.	Diamètre (mm)	Classe	Quantité
Polyester photoluminescent classe B			
835930	150	Classe B	1 /Paquet
Polyester photoluminescent classe C			
835931	150	Classe C	1 /Paquet
Polypropylène photoluminescent classe B			
835927	150	Classe B	1 /Paquet
Polypropylène photoluminescent classe C			
835929	150	Classe C	1 /Paquet
Aluminium photoluminescent classe C			
835926	150	Classe C	1 /Paquet

i Pour toutes les propriétés des matériaux et leur application voir pages 4-5.

Produits Personnalisés Voir page 208 pour commander vos panneaux personnalisés.

Conforme à la norme NF EN ISO 7010

P009 : ESCALADE INTERDITE

Pour éviter toute chute ou détérioration de matériel, un panneau interdisant l'escalade doit parfois être apposé.



PANNEAUX PLATS

Réf.	Diamètre (mm)	Quantité
Polyester laminé		
135747	100	1 /Paquet
135748	150	1 /Paquet
135749	200	1 /Paquet
138840	315	1 /Paquet
Polypropylène		
135741	100	1 /Paquet
135742	150	1 /Paquet
135743	200	1 /Paquet
138894	315	1 /Paquet
Aluminium		
135744	100	1 /Paquet
135745	150	1 /Paquet
135746	200	1 /Paquet



PANNEAUX PLATS PHOTOLUMINESCENTS

Réf.	Diamètre (mm)	Classe	Quantité
Polyester photoluminescent classe B			
135756	100	Classe B	1 /Paquet
135757	150	Classe B	1 /Paquet
135758	200	Classe B	1 /Paquet
Polyester photoluminescent classe C			
135765	100	Classe C	1 /Paquet
135766	150	Classe C	1 /Paquet
135767	200	Classe C	1 /Paquet
Polypropylène photoluminescent classe B			
135750	100	Classe B	1 /Paquet
135751	150	Classe B	1 /Paquet
135752	200	Classe B	1 /Paquet
Polypropylène photoluminescent classe C			
135759	100	Classe C	1 /Paquet
135760	150	Classe C	1 /Paquet
135761	200	Classe C	1 /Paquet
Aluminium photoluminescent classe C			
135762	100	Classe C	1 /Paquet
135763	150	Classe C	1 /Paquet
135764	200	Classe C	1 /Paquet

P010 : INTERDICTION DE TOUCHER

L'interdiction de toucher peut être signalée pour différentes raisons: éviter une blessure, empêcher de toucher des objets fragiles, etc...



PANNEAUX PLATS

Réf.	Diamètre (mm)	Quantité
Polyester laminé		
823037	50	2 /Paquet
823039	100	1 /Paquet
823040	200	1 /Paquet
823041	315	1 /Paquet
Polypropylène		
823043	100	1 /Paquet
823044	200	1 /Paquet
823045	315	1 /Paquet
Aluminium		
823047	100	1 /Paquet
823048	200	1 /Paquet
823049	315	1 /Paquet

MINI-PICTOGRAMMES

Réf.	Diamètre (mm)	Quantité
Polyester laminé		
823035	25	7 /Paquet
Vinyle		
823033	15	54 /Paquet

PANNEAUX PLATS AVEC TEXTE



Réf.	Largeur (mm)	Hauteur (mm)	Style	Légende	Quantité
Polyester laminé					
823053	150	50	Horizontal	Interdiction de toucher	1 /Paquet
823054	297	74	Horizontal	Interdiction de toucher	1 /Paquet
823055	297	105	Horizontal	Interdiction de toucher	1 /Paquet
823056	450	150	Horizontal	Interdiction de toucher	1 /Paquet
823057	600	200	Horizontal	Interdiction de toucher	1 /Paquet
823050	148	210	Vertical	Interdiction de toucher	1 /Paquet
823051	210	297	Vertical	Interdiction de toucher	1 /Paquet
823052	297	420	Vertical	Interdiction de toucher	1 /Paquet
Polypropylène					
823061	150	50	Horizontal	Interdiction de toucher	1 /Paquet
823062	297	74	Horizontal	Interdiction de toucher	1 /Paquet
823063	297	105	Horizontal	Interdiction de toucher	1 /Paquet
823064	450	150	Horizontal	Interdiction de toucher	1 /Paquet
823065	600	200	Horizontal	Interdiction de toucher	1 /Paquet
823058	148	210	Vertical	Interdiction de toucher	1 /Paquet
823059	210	297	Vertical	Interdiction de toucher	1 /Paquet
823060	297	420	Vertical	Interdiction de toucher	1 /Paquet
Aluminium					
823069	150	50	Horizontal	Interdiction de toucher	1 /Paquet
823070	297	105	Horizontal	Interdiction de toucher	1 /Paquet
823071	450	150	Horizontal	Interdiction de toucher	1 /Paquet
823066	148	210	Vertical	Interdiction de toucher	1 /Paquet
823067	210	297	Vertical	Interdiction de toucher	1 /Paquet
823068	297	420	Vertical	Interdiction de toucher	1 /Paquet



PANNEAUX PLATS PHOTOLUMINESCENTS

Réf.	Diamètre (mm)	Classe	Quantité
Polyester photoluminescent classe B			
835936	150	Classe B	1 /Paquet
Polyester photoluminescent classe C			
835937	150	Classe C	1 /Paquet
Polypropylène photoluminescent classe B			
835934	150	Classe B	1 /Paquet
Polypropylène photoluminescent classe C			
835935	150	Classe C	1 /Paquet
Aluminium photoluminescent classe C			
835933	150	Classe C	1 /Paquet



PICTOGRAMMES SUR ROULEAUX

Réf.	Diamètre (mm)	Quantité
Polyester laminé		
823034	25	250 /Rouleau
823036	50	250 /Rouleau
823038	100	250 /Rouleau



PO11 : INTERDICTION D'ÉTEINDRE AVEC DE L'EAU

Certains feux ne doivent surtout pas être éteints avec de l'eau, au risque de dégrader la situation.



PANNEAUX PLATS

Réf.	Diamètre (mm)	Quantité
Polyester laminé		
823186	50	2 /Paquet
823188	100	1 /Paquet
823189	200	1 /Paquet
823190	315	1 /Paquet
Polypropylène		
823192	100	1 /Paquet
823193	200	1 /Paquet
823194	315	1 /Paquet
Aluminium		
823196	100	1 /Paquet
823197	200	1 /Paquet
823198	315	1 /Paquet

MARQUAGE AU SOL

Réf.	Diamètre (mm)	Quantité
Polyester laminé anti-dérapant		
823191	500	1 /Paquet

MINI-PICTOGRAMMES

Réf.	Diamètre (mm)	Quantité
Polyester laminé		
823184	25	7 /Paquet
Vinyle		
823182	15	54 /Paquet

PANNEAUX PLATS AVEC TEXTE



Réf.	Largeur (mm)	Hauteur (mm)	Style	Légende	Quantité
Polyester laminé					
823202	150	50	Horizontal	Interdiction d'éteindre avec de l'eau	1 /Paquet
823203	297	74	Horizontal	Interdiction d'éteindre avec de l'eau	1 /Paquet
823204	297	105	Horizontal	Interdiction d'éteindre avec de l'eau	1 /Paquet
823205	450	150	Horizontal	Interdiction d'éteindre avec de l'eau	1 /Paquet
823206	600	200	Horizontal	Interdiction d'éteindre avec de l'eau	1 /Paquet
823199	148	210	Vertical	Interdiction d'éteindre avec de l'eau	1 /Paquet
823200	210	297	Vertical	Interdiction d'éteindre avec de l'eau	1 /Paquet
823201	297	420	Vertical	Interdiction d'éteindre avec de l'eau	1 /Paquet
Polypropylène					
823210	150	50	Horizontal	Interdiction d'éteindre avec de l'eau	1 /Paquet
823211	297	74	Horizontal	Interdiction d'éteindre avec de l'eau	1 /Paquet
823212	297	105	Horizontal	Interdiction d'éteindre avec de l'eau	1 /Paquet
823213	450	150	Horizontal	Interdiction d'éteindre avec de l'eau	1 /Paquet
823214	600	200	Horizontal	Interdiction d'éteindre avec de l'eau	1 /Paquet
823207	148	210	Vertical	Interdiction d'éteindre avec de l'eau	1 /Paquet
823208	210	297	Vertical	Interdiction d'éteindre avec de l'eau	1 /Paquet
823209	297	420	Vertical	Interdiction d'éteindre avec de l'eau	1 /Paquet
Aluminium					
823218	150	50	Horizontal	Interdiction d'éteindre avec de l'eau	1 /Paquet
823219	297	105	Horizontal	Interdiction d'éteindre avec de l'eau	1 /Paquet
823220	450	150	Horizontal	Interdiction d'éteindre avec de l'eau	1 /Paquet
823215	148	210	Vertical	Interdiction d'éteindre avec de l'eau	1 /Paquet
823216	210	297	Vertical	Interdiction d'éteindre avec de l'eau	1 /Paquet
823217	297	420	Vertical	Interdiction d'éteindre avec de l'eau	1 /Paquet



PICTOGRAMMES SUR ROULEAUX

Réf.	Diamètre (mm)	Quantité
Polyester laminé		
823183	25	250 /Rouleau
823185	50	250 /Rouleau
823187	100	250 /Rouleau



PANNEAUX PLATS PHOTOLUMINESCENTS

Réf.	Diamètre (mm)	Classe	Quantité
Polyester photoluminescent classe B			
835941	150	Classe B	1 /Paquet
Polyester photoluminescent classe C			
835942	150	Classe C	1 /Paquet
Polypropylène photoluminescent classe B			
835939	150	Classe B	1 /Paquet
Polypropylène photoluminescent classe C			
835940	150	Classe C	1 /Paquet
Aluminium photoluminescent classe C			
835938	150	Classe C	1 /Paquet

i Pour toutes les propriétés des matériaux et leur application voir pages 4-5.

Produits Personnalisés Voir page 208 pour commander vos panneaux personnalisés.

Conforme à la norme NF EN ISO 7010

P012 : CHARGE LOURDE INTERDITE

Placer des charges lourdes à des emplacements inappropriés peut avoir des conséquences néfastes. Ce symbole permet d'éviter de facheuses situations.



PANNEAUX PLATS

Réf.	Diamètre (mm)	Quantité
Polyester laminé		
823335	50	2 /Paquet
823337	100	1 /Paquet
823338	200	1 /Paquet
823339	315	1 /Paquet
Polypropylène		
823341	100	1 /Paquet
823342	200	1 /Paquet
823343	315	1 /Paquet
Aluminium		
823345	100	1 /Paquet
823346	200	1 /Paquet
823347	315	1 /Paquet

MINI-PICTOGRAMMES

Réf.	Diamètre (mm)	Quantité
Polyester laminé		
823333	25	7 /Paquet
138987	30	15 /Paquet
Vinyle		
823331	15	54 /Paquet

PANNEAUX PLATS AVEC TEXTE



Réf.	Largeur (mm)	Hauteur (mm)	Style	Légende	Quantité
Polyester laminé					
823351	150	50	Horizontal	Charge lourde interdite	1 /Paquet
823352	297	74	Horizontal	Charge lourde interdite	1 /Paquet
823353	297	105	Horizontal	Charge lourde interdite	1 /Paquet
823354	450	150	Horizontal	Charge lourde interdite	1 /Paquet
823355	600	200	Horizontal	Charge lourde interdite	1 /Paquet
823348	148	210	Vertical	Charge lourde interdite	1 /Paquet
823349	210	297	Vertical	Charge lourde interdite	1 /Paquet
823350	297	420	Vertical	Charge lourde interdite	1 /Paquet
Polypropylène					
823359	150	50	Horizontal	Charge lourde interdite	1 /Paquet
823360	297	74	Horizontal	Charge lourde interdite	1 /Paquet
823361	297	105	Horizontal	Charge lourde interdite	1 /Paquet
823362	450	150	Horizontal	Charge lourde interdite	1 /Paquet
823363	600	200	Horizontal	Charge lourde interdite	1 /Paquet
823356	148	210	Vertical	Charge lourde interdite	1 /Paquet
823357	210	297	Vertical	Charge lourde interdite	1 /Paquet
823358	297	420	Vertical	Charge lourde interdite	1 /Paquet
Aluminium					
823367	150	50	Horizontal	Charge lourde interdite	1 /Paquet
823368	297	105	Horizontal	Charge lourde interdite	1 /Paquet
823369	450	150	Horizontal	Charge lourde interdite	1 /Paquet
823364	148	210	Vertical	Charge lourde interdite	1 /Paquet
823365	210	297	Vertical	Charge lourde interdite	1 /Paquet
823366	297	420	Vertical	Charge lourde interdite	1 /Paquet



PICTOGRAMMES SUR ROULEAUX

Réf.	Diamètre (mm)	Quantité
Polyester laminé		
823332	25	250 /Rouleau
823334	50	250 /Rouleau
823336	100	250 /Rouleau



PANNEAUX PLATS PHOTOLUMINESCENTS

Réf.	Diamètre (mm)	Classe	Quantité
Polyester photoluminescent classe B			
835946	150	Classe B	1 /Paquet
Polyester photoluminescent classe C			
835952	150	Classe C	1 /Paquet
Polypropylène photoluminescent classe B			
835944	150	Classe B	1 /Paquet
Polypropylène photoluminescent classe C			
835945	150	Classe C	1 /Paquet
Aluminium photoluminescent classe C			
835943	150	Classe C	1 /Paquet

i Pour toutes les propriétés des matériaux et leur application voir pages 4-5.

Produits Personnalisés Voir page 208 pour commander vos panneaux personnalisés.



P013 : INTERDICTION D'ACTIVER DES TÉLÉPHONES MOBILES

Alors que les téléphones mobiles sont omniprésents dans la vie quotidienne de tous, les utiliser peut être interdit dans certains environnements pour diverses raisons.



PANNEAUX PLATS

Réf.	Diamètre (mm)	Quantité
Polyester laminé		
823484	50	2 /Paquet
823486	100	1 /Paquet
823487	200	1 /Paquet
823488	315	1 /Paquet
Polypropylène		
823490	100	1 /Paquet
823491	200	1 /Paquet
823492	315	1 /Paquet
Aluminium		
823494	100	1 /Paquet
823495	200	1 /Paquet
823496	315	1 /Paquet

MARQUAGE AU SOL

Réf.	Diamètre (mm)	Quantité
Polyester laminé anti-dérapant		
823489	500	1 /Paquet

MINI-PICTOGRAMMES

Réf.	Diamètre (mm)	Quantité
Polyester laminé		
823482	25	7 /Paquet
Vinyle		
823480	15	54 /Paquet

PANNEAUX PLATS AVEC TEXTE



Réf.	Largeur (mm)	Hauteur (mm)	Style	Légende	Quantité
Polyester laminé					
823500	150	50	Horizontal	Interdiction d'activer des téléphones mobiles	1 /Paquet
823501	297	74	Horizontal	Interdiction d'activer des téléphones mobiles	1 /Paquet
139104	297	105	Horizontal	Défense d'utiliser les téléphones cellulaires	1 /Paquet
823502	297	105	Horizontal	Interdiction d'activer des téléphones mobiles	1 /Paquet
823503	450	150	Horizontal	Interdiction d'activer des téléphones mobiles	1 /Paquet
823504	600	200	Horizontal	Interdiction d'activer des téléphones mobiles	1 /Paquet
139277	148	210	Vertical	Téléphones mobiles cellulaires interdits	1 /Paquet
823497	148	210	Vertical	Interdiction d'activer des téléphones mobiles	1 /Paquet
139274	210	297	Vertical	Téléphones mobiles cellulaires interdits	1 /Paquet
823498	210	297	Vertical	Interdiction d'activer des téléphones mobiles	1 /Paquet
823499	297	420	Vertical	Interdiction d'activer des téléphones mobiles	1 /Paquet
Polypropylène					
823508	150	50	Horizontal	Interdiction d'activer des téléphones mobiles	1 /Paquet
823509	297	74	Horizontal	Interdiction d'activer des téléphones mobiles	1 /Paquet
823510	297	105	Horizontal	Interdiction d'activer des téléphones mobiles	1 /Paquet
139105	450	150	Horizontal	Défense d'utiliser les téléphones cellulaires	1 /Paquet
823511	450	150	Horizontal	Interdiction d'activer des téléphones mobiles	1 /Paquet
823512	600	200	Horizontal	Interdiction d'activer des téléphones mobiles	1 /Paquet
823505	148	210	Vertical	Interdiction d'activer des téléphones mobiles	1 /Paquet
139275	210	297	Vertical	Téléphones mobiles cellulaires interdits	1 /Paquet
823506	210	297	Vertical	Interdiction d'activer des téléphones mobiles	1 /Paquet
823507	297	420	Vertical	Interdiction d'activer des téléphones mobiles	1 /Paquet
Aluminium					
823516	150	50	Horizontal	Interdiction d'activer des téléphones mobiles	1 /Paquet
823517	297	105	Horizontal	Interdiction d'activer des téléphones mobiles	1 /Paquet
823518	450	150	Horizontal	Interdiction d'activer des téléphones mobiles	1 /Paquet
823513	148	210	Vertical	Interdiction d'activer des téléphones mobiles	1 /Paquet
823514	210	297	Vertical	Interdiction d'activer des téléphones mobiles	1 /Paquet
823515	297	420	Vertical	Interdiction d'activer des téléphones mobiles	1 /Paquet



PICTOGRAMMES SUR ROULEAUX

Réf.	Diamètre (mm)	Quantité
Polyester laminé		
823481	25	250 /Rouleau
823483	50	250 /Rouleau
823485	100	250 /Rouleau



PANNEAUX PLATS PHOTOLUMINESCENTS

Réf.	Diamètre (mm)	Classe	Quantité
Polyester photoluminescent classe B			
835979	150	Classe B	1 /Paquet
836762	200	Classe B	1 /Paquet
Polyester photoluminescent classe C			
835980	150	Classe C	1 /Paquet
Polypropylène photoluminescent classe B			
835969	150	Classe B	1 /Paquet
836760	200	Classe B	1 /Paquet
836761	300	Classe B	1 /Paquet
Polypropylène photoluminescent classe C			
835977	150	Classe C	1 /Paquet
Aluminium photoluminescent classe C			
835968	150	Classe C	1 /Paquet

i Pour toutes les propriétés des matériaux et leur application voir pages 4-5.

Produits Personnalisés Voir page 208 pour commander vos panneaux personnalisés.

P014 : ENTRÉE INTERDITE AUX PORTEURS D'IMPLANTS MÉTALLIQUES

Pour leur sécurité, certains accès peuvent être interdit aux porteurs d'implants métalliques.
Le signaler est alors vital.

**PANNEAUX PLATS**

Réf.	Diamètre (mm)	Quantité
Polyester laminé		
823633	50	2 /Paquet
823635	100	1 /Paquet
823636	200	1 /Paquet
823637	315	1 /Paquet
Polypropylène		
823639	100	1 /Paquet
823640	200	1 /Paquet
823641	315	1 /Paquet
Aluminium		
823643	100	1 /Paquet
823644	200	1 /Paquet
823645	315	1 /Paquet

MARQUAGE AU SOL

Réf.	Diamètre (mm)	Quantité
Polyester laminé anti-dérapant		
823638	500	1 /Paquet

MINI-PICTOGRAMMES

Réf.	Diamètre (mm)	Quantité
Polyester laminé		
823631	25	7 /Paquet
Vinyle		
823629	15	54 /Paquet

**PICTOGRAMMES SUR ROULEAUX**

Réf.	Diamètre (mm)	Quantité
Polyester laminé		
823630	25	250 /Rouleau
823632	50	250 /Rouleau
823634	100	250 /Rouleau

**PANNEAUX PLATS PHOTOLUMINESCENTS**

Réf.	Diamètre (mm)	Classe	Quantité
Polyester photoluminescent classe B			
835985	150	Classe B	1 /Paquet
Polyester photoluminescent classe C			
835986	150	Classe C	1 /Paquet
Polypropylène photoluminescent classe B			
835982	150	Classe B	1 /Paquet
Polypropylène photoluminescent classe C			
835984	150	Classe C	1 /Paquet
Aluminium photoluminescent classe C			
835981	150	Classe C	1 /Paquet

PANNEAUX PLATS AVEC TEXTE

Réf.	Largeur (mm)	Hauteur (mm)	Style	Légende	Quantité
Polyester laminé					
823649	150	50	Horizontal	Entrée interdite aux porteurs d'implants métalliques	1 /Paquet
823650	297	74	Horizontal	Entrée interdite aux porteurs d'implants métalliques	1 /Paquet
823651	297	105	Horizontal	Entrée interdite aux porteurs d'implants métalliques	1 /Paquet
823652	450	150	Horizontal	Entrée interdite aux porteurs d'implants métalliques	1 /Paquet
823653	600	200	Horizontal	Entrée interdite aux porteurs d'implants métalliques	1 /Paquet
823646	148	210	Vertical	Entrée interdite aux porteurs d'implants métalliques	1 /Paquet
823647	210	297	Vertical	Entrée interdite aux porteurs d'implants métalliques	1 /Paquet
823648	297	420	Vertical	Entrée interdite aux porteurs d'implants métalliques	1 /Paquet
Polypropylène					
823657	150	50	Horizontal	Entrée interdite aux porteurs d'implants métalliques	1 /Paquet
823658	297	74	Horizontal	Entrée interdite aux porteurs d'implants métalliques	1 /Paquet
823659	297	105	Horizontal	Entrée interdite aux porteurs d'implants métalliques	1 /Paquet
823660	450	150	Horizontal	Entrée interdite aux porteurs d'implants métalliques	1 /Paquet
823661	600	200	Horizontal	Entrée interdite aux porteurs d'implants métalliques	1 /Paquet
823654	148	210	Vertical	Entrée interdite aux porteurs d'implants métalliques	1 /Paquet
823655	210	297	Vertical	Entrée interdite aux porteurs d'implants métalliques	1 /Paquet
823656	297	420	Vertical	Entrée interdite aux porteurs d'implants métalliques	1 /Paquet
Aluminium					
823665	150	50	Horizontal	Entrée interdite aux porteurs d'implants métalliques	1 /Paquet
823666	297	105	Horizontal	Entrée interdite aux porteurs d'implants métalliques	1 /Paquet
823667	450	150	Horizontal	Entrée interdite aux porteurs d'implants métalliques	1 /Paquet
823662	148	210	Vertical	Entrée interdite aux porteurs d'implants métalliques	1 /Paquet
823663	210	297	Vertical	Entrée interdite aux porteurs d'implants métalliques	1 /Paquet
823664	297	420	Vertical	Entrée interdite aux porteurs d'implants métalliques	1 /Paquet

i Pour toutes les propriétés des matériaux et leur application voir pages 4-5.

Produits Personnalisés

Voir page 208 pour commander vos panneaux personnalisés.



P015 : NE PAS METTRE LES MAINS

Pour éviter un accident, il peut être important d'indiquer dans des endroits spécifiques de ne pas mettre les mains.



PANNEAUX PLATS

Réf.	Diamètre (mm)	Quantité
Polyester laminé		
823782	50	2 /Paquet
823784	100	1 /Paquet
823785	200	1 /Paquet
823786	315	1 /Paquet
Polypropylène		
823788	100	1 /Paquet
823789	200	1 /Paquet
823790	315	1 /Paquet
Aluminium		
823792	100	1 /Paquet
823793	200	1 /Paquet
823794	315	1 /Paquet

MARQUAGE AU SOL

Réf.	Diamètre (mm)	Quantité
Polyester laminé anti-dérapant		
823787	500	1 /Paquet

MINI-PICTOGRAMMES

Réf.	Diamètre (mm)	Quantité
Polyester laminé		
138984	10	54 /Paquet
823780	25	7 /Paquet
138985	30	15 /Paquet
Vinyle		
823778	15	54 /Paquet



PICTOGRAMMES SUR ROULEAUX

Réf.	Diamètre (mm)	Quantité
Polyester laminé		
823779	25	250 /Rouleau
823781	50	250 /Rouleau
823783	100	250 /Rouleau

PANNEAUX PLATS AVEC TEXTE



Réf.	Largeur (mm)	Hauteur (mm)	Style	Légende	Quantité
Polyester laminé					
823798	150	50	Horizontal	Ne pas mettre les mains	1 /Paquet
823799	297	74	Horizontal	Ne pas mettre les mains	1 /Paquet
823800	297	105	Horizontal	Ne pas mettre les mains	1 /Paquet
823801	450	150	Horizontal	Ne pas mettre les mains	1 /Paquet
823802	600	200	Horizontal	Ne pas mettre les mains	1 /Paquet
823795	148	210	Vertical	Ne pas mettre les mains	1 /Paquet
823796	210	297	Vertical	Ne pas mettre les mains	1 /Paquet
823797	297	420	Vertical	Ne pas mettre les mains	1 /Paquet
Polypropylène					
823806	150	50	Horizontal	Ne pas mettre les mains	1 /Paquet
823807	297	74	Horizontal	Ne pas mettre les mains	1 /Paquet
823808	297	105	Horizontal	Ne pas mettre les mains	1 /Paquet
823809	450	150	Horizontal	Ne pas mettre les mains	1 /Paquet
823810	600	200	Horizontal	Ne pas mettre les mains	1 /Paquet
823803	148	210	Vertical	Ne pas mettre les mains	1 /Paquet
823804	210	297	Vertical	Ne pas mettre les mains	1 /Paquet
823805	297	420	Vertical	Ne pas mettre les mains	1 /Paquet
Aluminium					
823814	150	50	Horizontal	Ne pas mettre les mains	1 /Paquet
823815	297	105	Horizontal	Ne pas mettre les mains	1 /Paquet
823816	450	150	Horizontal	Ne pas mettre les mains	1 /Paquet
823811	148	210	Vertical	Ne pas mettre les mains	1 /Paquet
823812	210	297	Vertical	Ne pas mettre les mains	1 /Paquet
823813	297	420	Vertical	Ne pas mettre les mains	1 /Paquet



PANNEAUX PLATS PHOTOLUMINESCENTS

Réf.	Diamètre (mm)	Classe	Quantité
Polyester photoluminescent classe B			
835994	150	Classe B	1 /Paquet
Polyester photoluminescent classe C			
835995	150	Classe C	1 /Paquet
Polypropylène photoluminescent classe B			
835988	150	Classe B	1 /Paquet
Polypropylène photoluminescent classe C			
835992	150	Classe C	1 /Paquet
Aluminium photoluminescent classe C			
835987	150	Classe C	1 /Paquet

i Pour toutes les propriétés des matériaux et leur application voir pages 4-5.

Produits Personnalisés Voir page 208 pour commander vos panneaux personnalisés.

Conforme à la norme NF EN ISO 7010

P016 : INTERDIT D'ASPERGER AVEC DE L'EAU

Pour éviter toute détérioration, il peut être interdit d'asperger avec de l'eau certains éléments.



PANNEAUX PLATS

Réf.	Diamètre (mm)	Quantité
Polyester laminé		
831087	50	2 /Paquet
831089	100	1 /Paquet
831090	200	1 /Paquet
831091	315	1 /Paquet
Polypropylène		
831093	100	1 /Paquet
831094	200	1 /Paquet
831095	315	1 /Paquet
831096	400	1 /Paquet
Aluminium		
831097	100	1 /Paquet
831098	200	1 /Paquet
831099	315	1 /Paquet

MARQUAGE AU SOL

Réf.	Diamètre (mm)	Quantité
Polyester laminé anti-dérapant		
831092	500	1 /Paquet

MINI-PICTOGRAMMES

Réf.	Diamètre (mm)	Quantité
Polyester laminé		
138981	20	18 /Paquet
831085	25	7 /Paquet
Vinyle		
831083	15	54 /Paquet



PICTOGRAMMES SUR ROULEAUX

Réf.	Diamètre (mm)	Quantité
Polyester laminé		
831084	25	250 /Rouleau
831086	50	250 /Rouleau
831088	100	250 /Rouleau



PANNEAUX PLATS PHOTOLUMINESCENTS

Réf.	Diamètre (mm)	Classe	Quantité
Polyester photoluminescent classe B			
835999	150	Classe B	1 /Paquet
Polyester photoluminescent classe C			
836011	150	Classe C	1 /Paquet
Polypropylène photoluminescent classe B			
835997	150	Classe B	1 /Paquet
Polypropylène photoluminescent classe C			
835998	150	Classe C	1 /Paquet
Aluminium photoluminescent classe C			
835996	150	Classe C	1 /Paquet

i Pour toutes les propriétés des matériaux et leur application voir pages 4-5.

Produits Personnalisés Voir page 208 pour commander vos panneaux personnalisés.

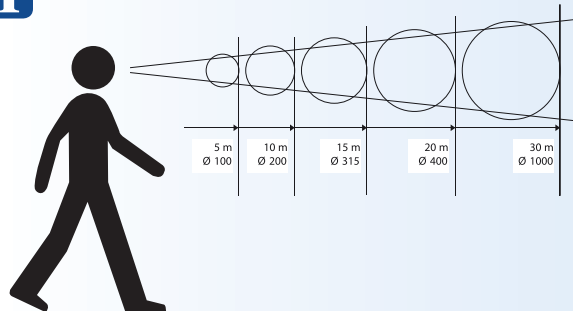

DISTANCE DE LECTURE

Les dimensions de la signalisation dépendent de la distance de lecture. Le dessin ci-contre vous permet de veiller à ce que les dimensions d'un pictogramme soient aussi conformes que possible aux Directives Européennes.

Dans le cas d'un éclairage naturel insuffisant ou inadéquat, il est conseillé d'utiliser des panneaux photoluminescents (surtout pour l'indication des sorties et issues de secours).



P017 : INTERDICTION DE POUSSER

Face à une structure fragile, il est parfois important d'indiquer l'interdiction de pousser.



PANNEAUX PLATS

Réf.	Diamètre (mm)	Quantité
Polyester laminé		
823931	50	2 /Paquet
823933	100	1 /Paquet
823934	200	1 /Paquet
823935	315	1 /Paquet
Polypropylène		
823937	100	1 /Paquet
823938	200	1 /Paquet
823939	315	1 /Paquet
Aluminium		
823941	100	1 /Paquet
823942	200	1 /Paquet
823943	315	1 /Paquet

MARQUAGE AU SOL

Réf.	Diamètre (mm)	Quantité
Polyester laminé anti-dérapant		
823936	500	1 /Paquet

MINI-PICTOGRAMMES

Réf.	Diamètre (mm)	Quantité
Polyester laminé		
138986	20	18 /Paquet
823929	25	7 /Paquet
Vinyle		
823927	15	54 /Paquet

PANNEAUX PLATS AVEC TEXTE



Réf.	Largeur (mm)	Hauteur (mm)	Style	Légende	Quantité
Polyester laminé					
823947	150	50	Horizontal	Interdiction de pousser	1 /Paquet
823948	297	74	Horizontal	Interdiction de pousser	1 /Paquet
823949	297	105	Horizontal	Interdiction de pousser	1 /Paquet
823950	450	150	Horizontal	Interdiction de pousser	1 /Paquet
823951	600	200	Horizontal	Interdiction de pousser	1 /Paquet
823944	148	210	Vertical	Interdiction de pousser	1 /Paquet
823945	210	297	Vertical	Interdiction de pousser	1 /Paquet
823946	297	420	Vertical	Interdiction de pousser	1 /Paquet
Polypropylène					
823955	150	50	Horizontal	Interdiction de pousser	1 /Paquet
823956	297	74	Horizontal	Interdiction de pousser	1 /Paquet
823957	297	105	Horizontal	Interdiction de pousser	1 /Paquet
823958	450	150	Horizontal	Interdiction de pousser	1 /Paquet
823959	600	200	Horizontal	Interdiction de pousser	1 /Paquet
823952	148	210	Vertical	Interdiction de pousser	1 /Paquet
823953	210	297	Vertical	Interdiction de pousser	1 /Paquet
823954	297	420	Vertical	Interdiction de pousser	1 /Paquet
Aluminium					
823963	150	50	Horizontal	Interdiction de pousser	1 /Paquet
823964	297	105	Horizontal	Interdiction de pousser	1 /Paquet
823965	450	150	Horizontal	Interdiction de pousser	1 /Paquet
823960	148	210	Vertical	Interdiction de pousser	1 /Paquet
823961	210	297	Vertical	Interdiction de pousser	1 /Paquet
823962	297	420	Vertical	Interdiction de pousser	1 /Paquet



PICTOGRAMMES SUR ROULEAUX

Réf.	Diamètre (mm)	Quantité
Polyester laminé		
823928	25	250 /Rouleau
823930	50	250 /Rouleau
823932	100	250 /Rouleau



PANNEAUX PLATS PHOTOLUMINESCENTS

Réf.	Diamètre (mm)	Classe	Quantité
Polyester photoluminescent classe B			
836023	150	Classe B	1 /Paquet
Polyester photoluminescent classe C			
836024	150	Classe C	1 /Paquet
Polypropylène photoluminescent classe B			
836016	150	Classe B	1 /Paquet
Polypropylène photoluminescent classe C			
836022	150	Classe C	1 /Paquet
Aluminium photoluminescent classe C			
836013	150	Classe C	1 /Paquet

i Pour toutes les propriétés des matériaux et leur application voir pages 4-5.

Produits Personnalisés Voir page 208 pour commander vos panneaux personnalisés.

Conforme à la norme NF EN ISO 7010

P018 : INTERDICTION DE S'ASSEOIR

Tant pour éviter une détérioration qu'une blessure, il peut être nécessaire de préciser une interdiction de s'asseoir.



PANNEAUX PLATS

Réf.	Diamètre (mm)	Quantité
Polyester laminé		
824080	50	2 /Paquet
824082	100	1 /Paquet
824083	200	1 /Paquet
824084	315	1 /Paquet
Polypropylène		
824086	100	1 /Paquet
824087	200	1 /Paquet
824088	315	1 /Paquet
Aluminium		
824090	100	1 /Paquet
824091	200	1 /Paquet
824092	315	1 /Paquet

MARQUAGE AU SOL

Réf.	Diamètre (mm)	Quantité
Polyester laminé anti-dérapant		
824085	500	1 /Paquet

MINI-PICTOGRAMMES

Réf.	Diamètre (mm)	Quantité
Polyester laminé		
824078	25	7 /Paquet
Vinyle		
824076	15	54 /Paquet



PICTOGRAMMES SUR ROULEAUX

Réf.	Diamètre (mm)	Quantité
Polyester laminé		
824077	25	250 /Rouleau
824079	50	250 /Rouleau
824081	100	250 /Rouleau

PANNEAUX PLATS AVEC TEXTE



Réf.	Largeur (mm)	Hauteur (mm)	Style	Légende	Quantité
Polyester laminé					
824096	150	50	Horizontal	Interdiction de s'asseoir	1 /Paquet
824097	297	74	Horizontal	Interdiction de s'asseoir	1 /Paquet
824098	297	105	Horizontal	Interdiction de s'asseoir	1 /Paquet
824099	450	150	Horizontal	Interdiction de s'asseoir	1 /Paquet
824100	600	200	Horizontal	Interdiction de s'asseoir	1 /Paquet
824093	148	210	Vertical	Interdiction de s'asseoir	1 /Paquet
824094	210	297	Vertical	Interdiction de s'asseoir	1 /Paquet
824095	297	420	Vertical	Interdiction de s'asseoir	1 /Paquet
Polypropylène					
824104	150	50	Horizontal	Interdiction de s'asseoir	1 /Paquet
824105	297	74	Horizontal	Interdiction de s'asseoir	1 /Paquet
824106	297	105	Horizontal	Interdiction de s'asseoir	1 /Paquet
824107	450	150	Horizontal	Interdiction de s'asseoir	1 /Paquet
824108	600	200	Horizontal	Interdiction de s'asseoir	1 /Paquet
824101	148	210	Vertical	Interdiction de s'asseoir	1 /Paquet
824102	210	297	Vertical	Interdiction de s'asseoir	1 /Paquet
824103	297	420	Vertical	Interdiction de s'asseoir	1 /Paquet
Aluminium					
824112	150	50	Horizontal	Interdiction de s'asseoir	1 /Paquet
824113	297	105	Horizontal	Interdiction de s'asseoir	1 /Paquet
824114	450	150	Horizontal	Interdiction de s'asseoir	1 /Paquet
824109	148	210	Vertical	Interdiction de s'asseoir	1 /Paquet
824110	210	297	Vertical	Interdiction de s'asseoir	1 /Paquet
824111	297	420	Vertical	Interdiction de s'asseoir	1 /Paquet



PANNEAUX PLATS PHOTOLUMINESCENTS

Réf.	Diamètre (mm)	Classe	Quantité
Polyester photoluminescent classe B			
836028	150	Classe B	1 /Paquet
Polyester photoluminescent classe C			
836029	150	Classe C	1 /Paquet
Polypropylène photoluminescent classe B			
836026	150	Classe B	1 /Paquet
Polypropylène photoluminescent classe C			
836027	150	Classe C	1 /Paquet
Aluminium photoluminescent classe C			
836025	150	Classe C	1 /Paquet

i Pour toutes les propriétés des matériaux et leur application voir pages 4-5.

Produits Personnalisés

Voir page 208 pour commander vos panneaux personnalisés.



P019 : INTERDICTION DE MARCHER SUR LA SURFACE

En cas de structure fragile ou parfois en travaux, préciser l'interdiction de marcher sur cette surface peut être nécessaire.



PANNEAUX PLATS

Réf.	Diamètre (mm)	Quantité
Polyester laminé		
824229	50	2 /Paquet
824231	100	1 /Paquet
824232	200	1 /Paquet
824233	315	1 /Paquet
Polypropylène		
824235	100	1 /Paquet
824236	200	1 /Paquet
824237	315	1 /Paquet
Aluminium		
824239	100	1 /Paquet
824240	200	1 /Paquet
824241	315	1 /Paquet

MARQUAGE AU SOL

Réf.	Diamètre (mm)	Quantité
Polyester laminé anti-dérapant		
824234	500	1 /Paquet

MINI-PICTOGRAMMES

Réf.	Diamètre (mm)	Quantité
Polyester laminé		
824227	25	7 /Paquet
Vinyle		
824225	15	54 /Paquet

PANNEAUX PLATS AVEC TEXTE



Réf.	Largeur (mm)	Hauteur (mm)	Style	Légende	Quantité
Polyester laminé					
824245	150	50	Horizontal	Interdiction de marcher sur la surface	1 /Paquet
824246	297	74	Horizontal	Interdiction de marcher sur la surface	1 /Paquet
824247	297	105	Horizontal	Interdiction de marcher sur la surface	1 /Paquet
824248	450	150	Horizontal	Interdiction de marcher sur la surface	1 /Paquet
824249	600	200	Horizontal	Interdiction de marcher sur la surface	1 /Paquet
824242	148	210	Vertical	Interdiction de marcher sur la surface	1 /Paquet
824243	210	297	Vertical	Interdiction de marcher sur la surface	1 /Paquet
824244	297	420	Vertical	Interdiction de marcher sur la surface	1 /Paquet
Polypropylène					
824253	150	50	Horizontal	Interdiction de marcher sur la surface	1 /Paquet
824254	297	74	Horizontal	Interdiction de marcher sur la surface	1 /Paquet
824255	297	105	Horizontal	Interdiction de marcher sur la surface	1 /Paquet
824256	450	150	Horizontal	Interdiction de marcher sur la surface	1 /Paquet
824257	600	200	Horizontal	Interdiction de marcher sur la surface	1 /Paquet
824250	148	210	Vertical	Interdiction de marcher sur la surface	1 /Paquet
824251	210	297	Vertical	Interdiction de marcher sur la surface	1 /Paquet
824252	297	420	Vertical	Interdiction de marcher sur la surface	1 /Paquet
Aluminium					
824261	150	50	Horizontal	Interdiction de marcher sur la surface	1 /Paquet
824262	297	105	Horizontal	Interdiction de marcher sur la surface	1 /Paquet
824263	450	150	Horizontal	Interdiction de marcher sur la surface	1 /Paquet
824258	148	210	Vertical	Interdiction de marcher sur la surface	1 /Paquet
824259	210	297	Vertical	Interdiction de marcher sur la surface	1 /Paquet
824260	297	420	Vertical	Interdiction de marcher sur la surface	1 /Paquet



PICTOGRAMMES SUR ROULEAUX

Réf.	Diamètre (mm)	Quantité
Polyester laminé		
824226	25	250 /Rouleau
824228	50	250 /Rouleau
824230	100	250 /Rouleau



PANNEAUX PLATS PHOTOLUMINESCENTS

Réf.	Diamètre (mm)	Classe	Quantité
Polyester photoluminescent classe B			
836033	150	Classe B	1 /Paquet
Polyester photoluminescent classe C			
836034	150	Classe C	1 /Paquet
Polypropylène photoluminescent classe B			
836031	150	Classe B	1 /Paquet
Polypropylène photoluminescent classe C			
836032	150	Classe C	1 /Paquet
Aluminium photoluminescent classe C			
836030	150	Classe C	1 /Paquet

i Pour toutes les propriétés des matériaux et leur application voir pages 4-5.

Produits Personnalisés Voir page 208 pour commander vos panneaux personnalisés.

PO20 : INTERDICTION D'UTILISER L'ASCENSEUR EN CAS D'INCENDIE

Prendre un ascenseur en cas d'incendie peut être extrêmement dangereux, il faut donc rendre cette interdiction très visible pour éviter que des personnes se retrouvent piégées à l'intérieur.

**PANNEAUX PLATS**

Réf.	Diamètre (mm)	Quantité
Polyester laminé		
824378	50	2 /Paquet
824380	100	1 /Paquet
824381	200	1 /Paquet
824382	315	1 /Paquet
Polypropylène		
824384	100	1 /Paquet
824385	200	1 /Paquet
824386	315	1 /Paquet
Aluminium		
824388	100	1 /Paquet
824389	200	1 /Paquet
824390	315	1 /Paquet

MARQUAGE AU SOL

Réf.	Diamètre (mm)	Quantité
Polyester laminé anti-dérapant		
824383	500	1 /Paquet

MINI-PICTOGRAMMES

Réf.	Diamètre (mm)	Quantité
Polyester laminé		
824376	25	7 /Paquet
Vinyle		
824374	15	54 /Paquet

**PICTOGRAMMES SUR ROULEAUX**

Réf.	Diamètre (mm)	Quantité
Polyester laminé		
824375	25	250 /Rouleau
824377	50	250 /Rouleau
824379	100	250 /Rouleau

PANNEAUX PLATS AVEC TEXTE

Réf.	Largeur (mm)	Hauteur (mm)	Style	Légende	Quantité
Polyester laminé					
824394	150	50	Horizontal	Interdiction d'utiliser l'ascenseur en cas d'incendie	1 /Paquet
824395	297	74	Horizontal	Interdiction d'utiliser l'ascenseur en cas d'incendie	1 /Paquet
138902	297	105	Horizontal	Ne pas utiliser l'ascenseur en cas d'incendie	1 /Paquet
824396	297	105	Horizontal	Interdiction d'utiliser l'ascenseur en cas d'incendie	1 /Paquet
824397	450	150	Horizontal	Interdiction d'utiliser l'ascenseur en cas d'incendie	1 /Paquet
824398	600	200	Horizontal	Interdiction d'utiliser l'ascenseur en cas d'incendie	1 /Paquet
824391	148	210	Vertical	Interdiction d'utiliser l'ascenseur en cas d'incendie	1 /Paquet
824392	210	297	Vertical	Interdiction d'utiliser l'ascenseur en cas d'incendie	1 /Paquet
824393	297	420	Vertical	Interdiction d'utiliser l'ascenseur en cas d'incendie	1 /Paquet
Polypropylène					
824402	150	50	Horizontal	Interdiction d'utiliser l'ascenseur en cas d'incendie	1 /Paquet
824403	297	74	Horizontal	Interdiction d'utiliser l'ascenseur en cas d'incendie	1 /Paquet
824404	297	105	Horizontal	Interdiction d'utiliser l'ascenseur en cas d'incendie	1 /Paquet
824405	450	150	Horizontal	Interdiction d'utiliser l'ascenseur en cas d'incendie	1 /Paquet
824406	600	200	Horizontal	Interdiction d'utiliser l'ascenseur en cas d'incendie	1 /Paquet
824399	148	210	Vertical	Interdiction d'utiliser l'ascenseur en cas d'incendie	1 /Paquet
824400	210	297	Vertical	Interdiction d'utiliser l'ascenseur en cas d'incendie	1 /Paquet
824401	297	420	Vertical	Interdiction d'utiliser l'ascenseur en cas d'incendie	1 /Paquet
Aluminium					
824410	150	50	Horizontal	Interdiction d'utiliser l'ascenseur en cas d'incendie	1 /Paquet
824411	297	105	Horizontal	Interdiction d'utiliser l'ascenseur en cas d'incendie	1 /Paquet
824412	450	150	Horizontal	Interdiction d'utiliser l'ascenseur en cas d'incendie	1 /Paquet
824407	148	210	Vertical	Interdiction d'utiliser l'ascenseur en cas d'incendie	1 /Paquet
824408	210	297	Vertical	Interdiction d'utiliser l'ascenseur en cas d'incendie	1 /Paquet
824409	297	420	Vertical	Interdiction d'utiliser l'ascenseur en cas d'incendie	1 /Paquet

i Pour toutes les propriétés des matériaux et leur application voir pages 4-5.

Produits Personnalisés

Voir page 208 pour commander vos panneaux personnalisés.



P021 : INTERDIT AUX CHIENS

Les chiens peuvent être interdits dans certains lieux, ce symbole clarifie donc cette interdiction. Cependant, les chiens guides d'aveugle ou d'assistance sont souvent exemptés de cette interdiction. Il est donc apprécié de l'indiquer.



PANNEAUX PLATS

Réf.	Diamètre (mm)	Quantité
Polyester laminé		
824527	50	2 /Paquet
824529	100	1 /Paquet
824530	200	1 /Paquet
824531	315	1 /Paquet
Polypropylène		
824533	100	1 /Paquet
824534	200	1 /Paquet
824535	315	1 /Paquet
824536	400	1 /Paquet
Aluminium		
824537	100	1 /Paquet
824538	200	1 /Paquet
824539	315	1 /Paquet

MARQUAGE AU SOL

Réf.	Diamètre (mm)	Quantité
Polyester laminé anti-dérapant		
824532	500	1 /Paquet

MINI-PICTOGRAMMES

Réf.	Diamètre (mm)	Quantité
Polyester laminé		
824525	25	7 /Paquet
Vinyle		
824523	15	54 /Paquet



PICTOGRAMMES SUR ROULEAUX

Réf.	Diamètre (mm)	Quantité
Polyester laminé		
824524	25	250 /Rouleau
824526	50	250 /Rouleau
824528	100	250 /Rouleau

PANNEAUX PLATS AVEC TEXTE



Réf.	Largeur (mm)	Hauteur (mm)	Style	Légende	Quantité
Polyester laminé					
824543	150	50	Horizontal	Interdit aux chiens	1 /Paquet
824544	297	74	Horizontal	Interdit aux chiens	1 /Paquet
824545	297	105	Horizontal	Interdit aux chiens	1 /Paquet
824546	450	150	Horizontal	Interdit aux chiens	1 /Paquet
824547	600	200	Horizontal	Interdit aux chiens	1 /Paquet
824540	148	210	Vertical	Interdit aux chiens	1 /Paquet
824541	210	297	Vertical	Interdit aux chiens	1 /Paquet
824542	297	420	Vertical	Interdit aux chiens	1 /Paquet
Polypropylène					
824551	150	50	Horizontal	Interdit aux chiens	1 /Paquet
824552	297	74	Horizontal	Interdit aux chiens	1 /Paquet
824553	297	105	Horizontal	Interdit aux chiens	1 /Paquet
824554	450	150	Horizontal	Interdit aux chiens	1 /Paquet
824555	600	200	Horizontal	Interdit aux chiens	1 /Paquet
824548	148	210	Vertical	Interdit aux chiens	1 /Paquet
824549	210	297	Vertical	Interdit aux chiens	1 /Paquet
824550	297	420	Vertical	Interdit aux chiens	1 /Paquet
Aluminium					
824559	150	50	Horizontal	Interdit aux chiens	1 /Paquet
824560	297	105	Horizontal	Interdit aux chiens	1 /Paquet
824561	450	150	Horizontal	Interdit aux chiens	1 /Paquet
824556	148	210	Vertical	Interdit aux chiens	1 /Paquet
824557	210	297	Vertical	Interdit aux chiens	1 /Paquet
824558	297	420	Vertical	Interdit aux chiens	1 /Paquet



PANNEAUX PLATS PHOTOLUMINESCENTS

Réf.	Diamètre (mm)	Classe	Quantité
Polyester photoluminescent classe B			
836044	150	Classe B	1 /Paquet
Polyester photoluminescent classe C			
836045	150	Classe C	1 /Paquet
Polypropylène photoluminescent classe B			
836042	150	Classe B	1 /Paquet
Polypropylène photoluminescent classe C			
836043	150	Classe C	1 /Paquet
Aluminium photoluminescent classe C			
836041	150	Classe C	1 /Paquet



P021/X310 : CHIENS GUIDES D'AVEUGLE OU D'ASSISTANCE ADMIS

En France, les chiens guides d'aveugles ou d'assistance sont admis dans tous les lieux publics ainsi que dans des établissements privés tels que les supermarchés, les restaurants, les magasins de bouche, etc.

Indiquer clairement cette autorisation facilite l'accessibilité des personnes accompagnées de ces chiens.

Réf.	Largeur (mm)	Hauteur (mm)	Style	Légende	Quantité
Vitrophane					
195875	100	62	Horizontal	Chiens guides d'aveugles ou d'assistance uniquement	1 /Paquet
195876	200	125	Horizontal	Chiens guides d'aveugles ou d'assistance uniquement	1 /Paquet
Polyester laminé					
195873	100	62	Horizontal	Chiens guides d'aveugles ou d'assistance uniquement	1 /Paquet
195874	200	125	Horizontal	Chiens guides d'aveugles ou d'assistance uniquement	1 /Paquet

Conforme à la norme NF EN ISO 7010

P022 : INTERDICTION DE MANGER OU DE BOIRE

Il peut être interdit de boire ou manger dans certains lieux. Il faut donc le signaler clairement.

**PANNEAUX PLATS**

Réf.	Diamètre (mm)	Quantité
Polyester laminé		
824676	50	2 /Paquet
824678	100	1 /Paquet
824679	200	1 /Paquet
824680	315	1 /Paquet
Polypropylène		
824682	100	1 /Paquet
824683	200	1 /Paquet
824684	315	1 /Paquet
Aluminium		
824686	100	1 /Paquet
824687	200	1 /Paquet
824688	315	1 /Paquet

MARQUAGE AU SOL

Réf.	Diamètre (mm)	Quantité
Polyester laminé anti-dérapant		
824681	500	1 /Paquet

MINI-PICTOGRAMMES

Réf.	Diamètre (mm)	Quantité
Polyester laminé		
824674	25	7 /Paquet
Vinyle		
824672	15	54 /Paquet

**PICTOGRAMMES SUR ROULEAUX**

Réf.	Diamètre (mm)	Quantité
Polyester laminé		
824673	25	250 /Rouleau
824675	50	250 /Rouleau
824677	100	250 /Rouleau

PANNEAUX PLATS AVEC TEXTE

Réf.	Largeur (mm)	Hauteur (mm)	Style	Légende	Quantité
Polyester laminé					
824692	150	50	Horizontal	Interdiction de manger ou de boire	1 /Paquet
824693	297	74	Horizontal	Interdiction de manger ou de boire	1 /Paquet
824694	297	105	Horizontal	Interdiction de manger ou de boire	1 /Paquet
824695	450	150	Horizontal	Interdiction de manger ou de boire	1 /Paquet
824696	600	200	Horizontal	Interdiction de manger ou de boire	1 /Paquet
824689	148	210	Vertical	Interdiction de manger ou de boire	1 /Paquet
824690	210	297	Vertical	Interdiction de manger ou de boire	1 /Paquet
824691	297	420	Vertical	Interdiction de manger ou de boire	1 /Paquet
Polypropylène					
824700	150	50	Horizontal	Interdiction de manger ou de boire	1 /Paquet
824701	297	74	Horizontal	Interdiction de manger ou de boire	1 /Paquet
824702	297	105	Horizontal	Interdiction de manger ou de boire	1 /Paquet
824703	450	150	Horizontal	Interdiction de manger ou de boire	1 /Paquet
824704	600	200	Horizontal	Interdiction de manger ou de boire	1 /Paquet
824697	148	210	Vertical	Interdiction de manger ou de boire	1 /Paquet
824698	210	297	Vertical	Interdiction de manger ou de boire	1 /Paquet
824699	297	420	Vertical	Interdiction de manger ou de boire	1 /Paquet
Aluminium					
824708	150	50	Horizontal	Interdiction de manger ou de boire	1 /Paquet
824709	297	105	Horizontal	Interdiction de manger ou de boire	1 /Paquet
824710	450	150	Horizontal	Interdiction de manger ou de boire	1 /Paquet
824705	148	210	Vertical	Interdiction de manger ou de boire	1 /Paquet
824706	210	297	Vertical	Interdiction de manger ou de boire	1 /Paquet
824707	297	420	Vertical	Interdiction de manger ou de boire	1 /Paquet

**PANNEAUX PLATS PHOTOLUMINESCENTS**

Réf.	Diamètre (mm)	Classe	Quantité
Polyester photoluminescent classe B			
836051	150	Classe B	1 /Paquet
Polyester photoluminescent classe C			
836053	150	Classe C	1 /Paquet
Polypropylène photoluminescent classe B			
836049	150	Classe B	1 /Paquet
Polypropylène photoluminescent classe C			
836050	150	Classe C	1 /Paquet
Aluminium photoluminescent classe C			
836048	150	Classe C	1 /Paquet

i Pour toutes les propriétés des matériaux et leur application voir pages 4-5.

Produits Personnalisés

Voir page 208 pour commander vos panneaux personnalisés.



P023 : NE PAS OBSTRUER

Ne pas obstruer certaines zones peut permettre de laisser une sortie de secours libre.



PANNEAUX PLATS

Réf.	Diamètre (mm)	Quantité
Polyester laminé		
824825	50	2 /Paquet
824827	100	1 /Paquet
824828	200	1 /Paquet
824829	315	1 /Paquet
Polypropylène		
824831	100	1 /Paquet
824832	200	1 /Paquet
824833	315	1 /Paquet
Aluminium		
824835	100	1 /Paquet
824836	200	1 /Paquet
824837	315	1 /Paquet

MARQUAGE AU SOL

Réf.	Diamètre (mm)	Quantité
Polyester laminé anti-dérapant		
824830	500	1 /Paquet

MINI-PICTOGRAMMES

Réf.	Diamètre (mm)	Quantité
Polyester laminé		
824823	25	7 /Paquet
Vinyle		
824821	15	54 /Paquet

PANNEAUX PLATS AVEC TEXTE



Réf.	Largeur (mm)	Hauteur (mm)	Style	Légende	Quantité
Polyester laminé					
824841	150	50	Horizontal	Ne pas déposer ni entreposer	1 /Paquet
824842	297	74	Horizontal	Ne pas déposer ni entreposer	1 /Paquet
139101	297	105	Horizontal	Entrée interdite	1 /Paquet
824843	297	105	Horizontal	Ne pas déposer ni entreposer	1 /Paquet
824844	450	150	Horizontal	Ne pas déposer ni entreposer	1 /Paquet
824845	600	200	Horizontal	Ne pas déposer ni entreposer	1 /Paquet
824838	148	210	Vertical	Ne pas déposer ni entreposer	1 /Paquet
824839	210	297	Vertical	Ne pas déposer ni entreposer	1 /Paquet
824840	297	420	Vertical	Ne pas déposer ni entreposer	1 /Paquet
Polypropylène					
824849	150	50	Horizontal	Ne pas déposer ni entreposer	1 /Paquet
824850	297	74	Horizontal	Ne pas déposer ni entreposer	1 /Paquet
824851	297	105	Horizontal	Ne pas déposer ni entreposer	1 /Paquet
139259	450	150	Horizontal	Maintenir le passage toujours libre	1 /Paquet
824852	450	150	Horizontal	Ne pas déposer ni entreposer	1 /Paquet
824853	600	200	Horizontal	Ne pas déposer ni entreposer	1 /Paquet
824846	148	210	Vertical	Ne pas déposer ni entreposer	1 /Paquet
824847	210	297	Vertical	Ne pas déposer ni entreposer	1 /Paquet
824848	297	420	Vertical	Ne pas déposer ni entreposer	1 /Paquet
Aluminium					
824857	150	50	Horizontal	Ne pas déposer ni entreposer	1 /Paquet
824858	297	105	Horizontal	Ne pas déposer ni entreposer	1 /Paquet
824859	450	150	Horizontal	Ne pas déposer ni entreposer	1 /Paquet
824854	148	210	Vertical	Ne pas déposer ni entreposer	1 /Paquet
824855	210	297	Vertical	Ne pas déposer ni entreposer	1 /Paquet
824856	297	420	Vertical	Ne pas déposer ni entreposer	1 /Paquet



PICTOGRAMMES SUR ROULEAUX

Réf.	Diamètre (mm)	Quantité
Polyester laminé		
824822	25	250 /Rouleau
824824	50	250 /Rouleau
824826	100	250 /Rouleau



PANNEAUX PLATS PHOTOLUMINESCENTS

Réf.	Diamètre (mm)	Classe	Quantité
Polyester photoluminescent classe B			
836057	150	Classe B	1 /Paquet
Polyester photoluminescent classe C			
836058	150	Classe C	1 /Paquet
Polypropylène photoluminescent classe B			
836055	150	Classe B	1 /Paquet
Polypropylène photoluminescent classe C			
836056	150	Classe C	1 /Paquet
Aluminium photoluminescent classe C			
836054	150	Classe C	1 /Paquet

i Pour toutes les propriétés des matériaux et leur application voir pages 4-5.

Produits Personnalisés Voir page 208 pour commander vos panneaux personnalisés.

Conforme à la norme NF EN ISO 7010

P024 : NE PAS MARCHER OU STATIONNER À CET ENTOIT

Il peut être important de mentionner l'interdiction de marcher ou de stationner pour la sécurité des piétons.

**PANNEAUX PLATS**

Réf.	Diamètre (mm)	Quantité
Polyester laminé		
824974	50	2 /Paquet
824976	100	1 /Paquet
824977	200	1 /Paquet
824978	315	1 /Paquet
Polypropylène		
824980	100	1 /Paquet
824981	200	1 /Paquet
824982	315	1 /Paquet
824983	400	1 /Paquet
Aluminium		
824984	100	1 /Paquet
824985	200	1 /Paquet
824986	315	1 /Paquet

MARQUAGE AU SOL

Réf.	Diamètre (mm)	Quantité
Polyester laminé anti-dérapant		
824979	500	1 /Paquet

MINI-PICTOGRAMMES

Réf.	Diamètre (mm)	Quantité
Polyester laminé		
824972	25	7 /Paquet
Vinyle		
824970	15	54 /Paquet

**PICTOGRAMMES SUR ROULEAUX**

Réf.	Diamètre (mm)	Quantité
Polyester laminé		
824971	25	250 /Rouleau
824973	50	250 /Rouleau
824975	100	250 /Rouleau

PANNEAUX PLATS AVEC TEXTE

Réf.	Largeur (mm)	Hauteur (mm)	Style	Légende	Quantité
Polyester laminé					
824987	148	210	Vertical	Ne pas marcher ou stationner à cet endroit	1 /Paquet
824988	210	297	Vertical	Ne pas marcher ou stationner à cet endroit	1 /Paquet
Polypropylène					
824996	210	297	Vertical	Ne pas marcher ou stationner à cet endroit	1 /Paquet
824997	297	420	Vertical	Ne pas marcher ou stationner à cet endroit	1 /Paquet

**PANNEAUX PLATS PHOTOLUMINESCENTS**

Réf.	Diamètre (mm)	Classe	Quantité
Polyester photoluminescent classe B			
836063	150	Classe B	1 /Paquet
Polyester photoluminescent classe C			
836064	150	Classe C	1 /Paquet
Polypropylène photoluminescent classe B			
836061	150	Classe B	1 /Paquet
Polypropylène photoluminescent classe C			
836062	150	Classe C	1 /Paquet
Aluminium photoluminescent classe C			
836060	150	Classe C	1 /Paquet

i Pour toutes les propriétés des matériaux et leur application voir pages 4-5.

Produits Personnalisés

Voir page 208 pour commander vos panneaux personnalisés.



P025 : NE PAS UTILISER UN ÉCHAFAUDAGE INCOMPLET

Lors de son montage, un échafaudage incomplet peut être dangereux. Indiquer qu'il est incomplet est donc important pour éviter un accident.



PANNEAUX PLATS

Réf.	Diamètre (mm)	Quantité
Polyester laminé		
825123	50	2 /Paquet
825125	100	1 /Paquet
825126	200	1 /Paquet
825127	315	1 /Paquet
Polypropylène		
825129	100	1 /Paquet
825130	200	1 /Paquet
825131	315	1 /Paquet
Aluminium		
825133	100	1 /Paquet
825134	200	1 /Paquet
825135	315	1 /Paquet

MARQUAGE AU SOL

Réf.	Diamètre (mm)	Quantité
Polyester laminé anti-dérapant		
825128	500	1 /Paquet

MINI-PICTOGRAMMES

Réf.	Diamètre (mm)	Quantité
Polyester laminé		
825121	25	7 /Paquet
Vinyle		
825119	15	54 /Paquet



PICTOGRAMMES SUR ROULEAUX

Réf.	Diamètre (mm)	Quantité
Polyester laminé		
825120	25	250 /Rouleau
825122	50	250 /Rouleau
825124	100	250 /Rouleau



PANNEAUX PLATS PHOTOLUMINESCENTS

Réf.	Diamètre (mm)	Classe	Quantité
Polyester photoluminescent classe B			
836068	150	Classe B	1 /Paquet
Polyester photoluminescent classe C			
836069	150	Classe C	1 /Paquet
Polypropylène photoluminescent classe B			
836066	150	Classe B	1 /Paquet
Polypropylène photoluminescent classe C			
836067	150	Classe C	1 /Paquet
Aluminium photoluminescent classe C			
836065	150	Classe C	1 /Paquet

i Pour toutes les propriétés des matériaux et leur application voir pages 4-5.

Produits Personnalisés Voir page 208 pour commander vos panneaux personnalisés.

PANNEAUX PLATS AVEC TEXTE



Réf.	Largeur (mm)	Hauteur (mm)	Style	Légende	Quantité
Polyester laminé					
825139	150	50	Horizontal	Ne pas utiliser un échafaudage incomplet	1 /Paquet
825140	297	74	Horizontal	Ne pas utiliser un échafaudage incomplet	1 /Paquet
825141	297	105	Horizontal	Ne pas utiliser un échafaudage incomplet	1 /Paquet
825142	450	150	Horizontal	Ne pas utiliser un échafaudage incomplet	1 /Paquet
825143	600	200	Horizontal	Ne pas utiliser un échafaudage incomplet	1 /Paquet
825136	148	210	Vertical	Ne pas utiliser un échafaudage incomplet	1 /Paquet
825137	210	297	Vertical	Ne pas utiliser un échafaudage incomplet	1 /Paquet
825138	297	420	Vertical	Ne pas utiliser un échafaudage incomplet	1 /Paquet
Polypropylène					
825147	150	50	Horizontal	Ne pas utiliser un échafaudage incomplet	1 /Paquet
825148	297	74	Horizontal	Ne pas utiliser un échafaudage incomplet	1 /Paquet
825149	297	105	Horizontal	Ne pas utiliser un échafaudage incomplet	1 /Paquet
825150	450	150	Horizontal	Ne pas utiliser un échafaudage incomplet	1 /Paquet
825151	600	200	Horizontal	Ne pas utiliser un échafaudage incomplet	1 /Paquet
825144	148	210	Vertical	Ne pas utiliser un échafaudage incomplet	1 /Paquet
825145	210	297	Vertical	Ne pas utiliser un échafaudage incomplet	1 /Paquet
825146	297	420	Vertical	Ne pas utiliser un échafaudage incomplet	1 /Paquet
Aluminium					
825155	150	50	Horizontal	Ne pas utiliser un échafaudage incomplet	1 /Paquet
825156	297	105	Horizontal	Ne pas utiliser un échafaudage incomplet	1 /Paquet
825157	450	150	Horizontal	Ne pas utiliser un échafaudage incomplet	1 /Paquet
825152	148	210	Vertical	Ne pas utiliser un échafaudage incomplet	1 /Paquet
825153	210	297	Vertical	Ne pas utiliser un échafaudage incomplet	1 /Paquet
825154	297	420	Vertical	Ne pas utiliser un échafaudage incomplet	1 /Paquet



Communication à chaque instant du statut d'une installation à l'aide de la gamme de d'étiquetage visuel. Contactez votre distributeur Brady pour plus d'informations.

Conforme à la norme NF EN ISO 7010

P026 : NE PAS UTILISER CE DISPOSITIF DANS UNE BAIGNOIRE, UNE DOUCHE OU DANS UN RÉSERVOIR REMPLI D'EAU

Des produits, généralement électriques, ne doivent surtout pas être utilisés dans des installations en contact avec de l'eau. Le préciser peut éviter un accident.



PANNEAUX PLATS

Réf.	Diamètre (mm)	Quantité
Polyester laminé		
825272	50	2 /Paquet
825274	100	1 /Paquet
825275	200	1 /Paquet
825276	315	1 /Paquet
Polypropylène		
825278	100	1 /Paquet
825279	200	1 /Paquet
825280	315	1 /Paquet
Aluminium		
825282	100	1 /Paquet
825283	200	1 /Paquet
825284	315	1 /Paquet

MARQUAGE AU SOL

Réf.	Diamètre (mm)	Quantité
Polyester laminé anti-dérapant		
825277	500	1 /Paquet

MINI-PICTOGRAMMES

Réf.	Diamètre (mm)	Quantité
Polyester laminé		
825270	25	7 /Paquet
Vinyle		
825268	15	54 /Paquet



PICTOGRAMMES SUR ROULEAUX

Réf.	Diamètre (mm)	Quantité
Polyester laminé		
825269	25	250 /Rouleau
825271	50	250 /Rouleau
825273	100	250 /Rouleau



PANNEAUX PLATS PHOTOLUMINESCENTS

Réf.	Diamètre (mm)	Classe	Quantité
Polyester photoluminescent classe B			
836073	150	Classe B	1 /Paquet
Polyester photoluminescent classe C			
836074	150	Classe C	1 /Paquet
Polypropylène photoluminescent classe B			
836071	150	Classe B	1 /Paquet
Polypropylène photoluminescent classe C			
836072	150	Classe C	1 /Paquet
Aluminium photoluminescent classe C			
836070	150	Classe C	1 /Paquet

PANNEAUX PLATS AVEC TEXTE



Réf.	Largeur (mm)	Hauteur (mm)	Style	Légende	Quantité
Polyester laminé					
825288	150	50	Horizontal	Ne pas utiliser ce dispositif dans une baignoire, une douche ou dans un réservoir rempli d'eau	1 /Paquet
825289	297	74	Horizontal	Ne pas utiliser ce dispositif dans une baignoire, une douche ou dans un réservoir rempli d'eau	1 /Paquet
825290	297	105	Horizontal	Ne pas utiliser ce dispositif dans une baignoire, une douche ou dans un réservoir rempli d'eau	1 /Paquet
825291	450	150	Horizontal	Ne pas utiliser ce dispositif dans une baignoire, une douche ou dans un réservoir rempli d'eau	1 /Paquet
825292	600	200	Horizontal	Ne pas utiliser ce dispositif dans une baignoire, une douche ou dans un réservoir rempli d'eau	1 /Paquet
825285	148	210	Vertical	Ne pas utiliser ce dispositif dans une baignoire, une douche ou dans un réservoir rempli d'eau	1 /Paquet
825286	210	297	Vertical	Ne pas utiliser ce dispositif dans une baignoire, une douche ou dans un réservoir rempli d'eau	1 /Paquet
825287	297	420	Vertical	Ne pas utiliser ce dispositif dans une baignoire, une douche ou dans un réservoir rempli d'eau	1 /Paquet
Polypropylène					
825296	150	50	Horizontal	Ne pas utiliser ce dispositif dans une baignoire, une douche ou dans un réservoir rempli d'eau	1 /Paquet
825297	297	74	Horizontal	Ne pas utiliser ce dispositif dans une baignoire, une douche ou dans un réservoir rempli d'eau	1 /Paquet
825298	297	105	Horizontal	Ne pas utiliser ce dispositif dans une baignoire, une douche ou dans un réservoir rempli d'eau	1 /Paquet
825299	450	150	Horizontal	Ne pas utiliser ce dispositif dans une baignoire, une douche ou dans un réservoir rempli d'eau	1 /Paquet
825300	600	200	Horizontal	Ne pas utiliser ce dispositif dans une baignoire, une douche ou dans un réservoir rempli d'eau	1 /Paquet
825293	148	210	Vertical	Ne pas utiliser ce dispositif dans une baignoire, une douche ou dans un réservoir rempli d'eau	1 /Paquet
825294	210	297	Vertical	Ne pas utiliser ce dispositif dans une baignoire, une douche ou dans un réservoir rempli d'eau	1 /Paquet
825295	297	420	Vertical	Ne pas utiliser ce dispositif dans une baignoire, une douche ou dans un réservoir rempli d'eau	1 /Paquet
Aluminium					
825304	150	50	Horizontal	Ne pas utiliser ce dispositif dans une baignoire, une douche ou dans un réservoir rempli d'eau	1 /Paquet
825305	297	105	Horizontal	Ne pas utiliser ce dispositif dans une baignoire, une douche ou dans un réservoir rempli d'eau	1 /Paquet
825306	450	150	Horizontal	Ne pas utiliser ce dispositif dans une baignoire, une douche ou dans un réservoir rempli d'eau	1 /Paquet
825301	148	210	Vertical	Ne pas utiliser ce dispositif dans une baignoire, une douche ou dans un réservoir rempli d'eau	1 /Paquet
825302	210	297	Vertical	Ne pas utiliser ce dispositif dans une baignoire, une douche ou dans un réservoir rempli d'eau	1 /Paquet
825303	297	420	Vertical	Ne pas utiliser ce dispositif dans une baignoire, une douche ou dans un réservoir rempli d'eau	1 /Paquet

i Pour toutes les propriétés des matériaux et leur application voir pages 4-5.

Produits Personnalisés

Voir page 208 pour commander vos panneaux personnalisés.

P027 : NE PAS UTILISER CET ASCENSEUR POUR DES PERSONNES

Certains ascenseurs sont réservés au transport de marchandises et ne peuvent être utilisés par des personnes.



PANNEAUX PLATS

Réf.	Diamètre (mm)	Quantité
Polyester laminé		
825421	50	2 /Paquet
825423	100	1 /Paquet
825424	200	1 /Paquet
825425	315	1 /Paquet
Polypropylène		
825427	100	1 /Paquet
825428	200	1 /Paquet
825429	315	1 /Paquet
Aluminium		
825431	100	1 /Paquet
825432	200	1 /Paquet
825433	315	1 /Paquet

MARQUAGE AU SOL

Réf.	Diamètre (mm)	Quantité
Polyester laminé anti-dérapant		
825426	500	1 /Paquet

MINI-PICTOGRAMMES

Réf.	Diamètre (mm)	Quantité
Polyester laminé		
825419	25	7 /Paquet
Vinyle		
825417	15	54 /Paquet



PICTOGRAMMES SUR ROULEAUX

Réf.	Diamètre (mm)	Quantité
Polyester laminé		
825418	25	250 /Rouleau
825420	50	250 /Rouleau
825422	100	250 /Rouleau



PANNEAUX PLATS PHOTOLUMINESCENTS

Réf.	Diamètre (mm)	Classe	Quantité
Polyester photoluminescent classe B			
836078	150	Classe B	1 /Paquet
Polyester photoluminescent classe C			
836079	150	Classe C	1 /Paquet
Polypropylène photoluminescent classe B			
836076	150	Classe B	1 /Paquet
Polypropylène photoluminescent classe C			
836077	150	Classe C	1 /Paquet
Aluminium photoluminescent classe C			
836075	150	Classe C	1 /Paquet

PANNEAUX PLATS AVEC TEXTE



Réf.	Largeur (mm)	Hauteur (mm)	Style	Légende	Quantité
Polyester laminé					
825437	150	50	Horizontal	Ne pas utiliser cet ascenseur pour des personnes	1 /Paquet
825438	297	74	Horizontal	Ne pas utiliser cet ascenseur pour des personnes	1 /Paquet
825439	297	105	Horizontal	Ne pas utiliser cet ascenseur pour des personnes	1 /Paquet
825440	450	150	Horizontal	Ne pas utiliser cet ascenseur pour des personnes	1 /Paquet
825441	600	200	Horizontal	Ne pas utiliser cet ascenseur pour des personnes	1 /Paquet
825434	148	210	Vertical	Ne pas utiliser cet ascenseur pour des personnes	1 /Paquet
825435	210	297	Vertical	Ne pas utiliser cet ascenseur pour des personnes	1 /Paquet
825436	297	420	Vertical	Ne pas utiliser cet ascenseur pour des personnes	1 /Paquet
Polypropylène					
825445	150	50	Horizontal	Ne pas utiliser cet ascenseur pour des personnes	1 /Paquet
825446	297	74	Horizontal	Ne pas utiliser cet ascenseur pour des personnes	1 /Paquet
825447	297	105	Horizontal	Ne pas utiliser cet ascenseur pour des personnes	1 /Paquet
825448	450	150	Horizontal	Ne pas utiliser cet ascenseur pour des personnes	1 /Paquet
825449	600	200	Horizontal	Ne pas utiliser cet ascenseur pour des personnes	1 /Paquet
825442	148	210	Vertical	Ne pas utiliser cet ascenseur pour des personnes	1 /Paquet
825443	210	297	Vertical	Ne pas utiliser cet ascenseur pour des personnes	1 /Paquet
825444	297	420	Vertical	Ne pas utiliser cet ascenseur pour des personnes	1 /Paquet
Aluminium					
825453	150	50	Horizontal	Ne pas utiliser cet ascenseur pour des personnes	1 /Paquet
825454	297	105	Horizontal	Ne pas utiliser cet ascenseur pour des personnes	1 /Paquet
825455	450	150	Horizontal	Ne pas utiliser cet ascenseur pour des personnes	1 /Paquet
825450	148	210	Vertical	Ne pas utiliser cet ascenseur pour des personnes	1 /Paquet
825451	210	297	Vertical	Ne pas utiliser cet ascenseur pour des personnes	1 /Paquet
825452	297	420	Vertical	Ne pas utiliser cet ascenseur pour des personnes	1 /Paquet

i Pour toutes les propriétés des matériaux et leur application voir pages 4-5.

Produits Personnalisés Voir page 208 pour commander vos panneaux personnalisés.

Conforme à la norme NF EN ISO 7010

P028 : PORT DE GANTS INTERDIT

Pour protéger les mains, les gants sont parfois obligatoires. Cependant, dans d'autres circonstances, ces mêmes gants sont interdits.



PANNEAUX PLATS

Réf.	Diamètre (mm)	Quantité
Polyester laminé		
825570	50	2 /Paquet
825572	100	1 /Paquet
825573	200	1 /Paquet
825574	315	1 /Paquet
Polypropylène		
825576	100	1 /Paquet
825577	200	1 /Paquet
825578	315	1 /Paquet
Aluminium		
825580	100	1 /Paquet
825581	200	1 /Paquet
825582	315	1 /Paquet

MINI-PICTOGRAMMES

Réf.	Diamètre (mm)	Quantité
Polyester laminé		
825568	25	7 /Paquet
Vinyle		
825566	15	54 /Paquet

PANNEAUX PLATS AVEC TEXTE



Réf.	Largeur (mm)	Hauteur (mm)	Style	Légende	Quantité
Polyester laminé					
825586	150	50	Horizontal	Port de gants interdit	1 /Paquet
825587	297	74	Horizontal	Port de gants interdit	1 /Paquet
825588	297	105	Horizontal	Port de gants interdit	1 /Paquet
825589	450	150	Horizontal	Port de gants interdit	1 /Paquet
825590	600	200	Horizontal	Port de gants interdit	1 /Paquet
825583	148	210	Vertical	Port de gants interdit	1 /Paquet
825584	210	297	Vertical	Port de gants interdit	1 /Paquet
825585	297	420	Vertical	Port de gants interdit	1 /Paquet
Polypropylène					
825594	150	50	Horizontal	Port de gants interdit	1 /Paquet
825595	297	74	Horizontal	Port de gants interdit	1 /Paquet
825596	297	105	Horizontal	Port de gants interdit	1 /Paquet
825597	450	150	Horizontal	Port de gants interdit	1 /Paquet
825598	600	200	Horizontal	Port de gants interdit	1 /Paquet
825591	148	210	Vertical	Port de gants interdit	1 /Paquet
825592	210	297	Vertical	Port de gants interdit	1 /Paquet
825593	297	420	Vertical	Port de gants interdit	1 /Paquet
Aluminium					
825602	150	50	Horizontal	Port de gants interdit	1 /Paquet
825603	297	105	Horizontal	Port de gants interdit	1 /Paquet
825604	450	150	Horizontal	Port de gants interdit	1 /Paquet
825599	148	210	Vertical	Port de gants interdit	1 /Paquet
825600	210	297	Vertical	Port de gants interdit	1 /Paquet
825601	297	420	Vertical	Port de gants interdit	1 /Paquet



PICTOGRAMMES SUR ROULEAUX

Réf.	Diamètre (mm)	Quantité
Polyester laminé		
825567	25	250 /Rouleau
825569	50	250 /Rouleau
825571	100	250 /Rouleau



PANNEAUX PLATS PHOTOLUMINESCENTS

Réf.	Diamètre (mm)	Classe	Quantité
Polyester photoluminescent classe B			
836083	150	Classe B	1 /Paquet
Polyester photoluminescent classe C			
836084	150	Classe C	1 /Paquet
Polypropylène photoluminescent classe B			
836081	150	Classe B	1 /Paquet
Polypropylène photoluminescent classe C			
836082	150	Classe C	1 /Paquet
Aluminium photoluminescent classe C			
836080	150	Classe C	1 /Paquet

i Pour toutes les propriétés des matériaux et leur application voir pages 4-5.

Produits Personnalisés

Voir page 208 pour commander vos panneaux personnalisés.



P029 : INTERDICTION DE PHOTOGRAPHER

Afin de protéger des oeuvres, des secrets ou simplement ne pas déranger, les photographies peuvent être interdites.



PANNEAUX PLATS

Réf.	Diamètre (mm)	Quantité
Polyester laminé		
825719	50	2 /Paquet
825721	100	1 /Paquet
825722	200	1 /Paquet
825723	315	1 /Paquet
Polypropylène		
825725	100	1 /Paquet
825726	200	1 /Paquet
825727	315	1 /Paquet
Aluminium		
825729	100	1 /Paquet
825730	200	1 /Paquet
825731	315	1 /Paquet

MARQUAGE AU SOL

Réf.	Diamètre (mm)	Quantité
Polyester laminé anti-dérapant		
825724	500	1 /Paquet

MINI-PICTOGRAMMES

Réf.	Diamètre (mm)	Quantité
Polyester laminé		
825717	25	7 /Paquet
Vinyle		
825715	15	54 /Paquet

PANNEAUX PLATS AVEC TEXTE



Réf.	Largeur (mm)	Hauteur (mm)	Style	Légende	Quantité
Polyester laminé					
825735	150	50	Horizontal	Défense de photographeur	1 /Paquet
825736	297	74	Horizontal	Défense de photographeur	1 /Paquet
825737	297	105	Horizontal	Défense de photographeur	1 /Paquet
825738	450	150	Horizontal	Défense de photographeur	1 /Paquet
825739	600	200	Horizontal	Défense de photographeur	1 /Paquet
825732	148	210	Vertical	Défense de photographeur	1 /Paquet
825733	210	297	Vertical	Défense de photographeur	1 /Paquet
825734	297	420	Vertical	Défense de photographeur	1 /Paquet
Polypropylène					
825743	150	50	Horizontal	Défense de photographeur	1 /Paquet
825744	297	74	Horizontal	Défense de photographeur	1 /Paquet
825745	297	105	Horizontal	Défense de photographeur	1 /Paquet
825746	450	150	Horizontal	Défense de photographeur	1 /Paquet
825747	600	200	Horizontal	Défense de photographeur	1 /Paquet
825740	148	210	Vertical	Défense de photographeur	1 /Paquet
825741	210	297	Vertical	Défense de photographeur	1 /Paquet
825742	297	420	Vertical	Défense de photographeur	1 /Paquet
Aluminium					
825751	150	50	Horizontal	Défense de photographeur	1 /Paquet
825752	297	105	Horizontal	Défense de photographeur	1 /Paquet
825753	450	150	Horizontal	Défense de photographeur	1 /Paquet
825748	148	210	Vertical	Défense de photographeur	1 /Paquet
825749	210	297	Vertical	Défense de photographeur	1 /Paquet
825750	297	420	Vertical	Défense de photographeur	1 /Paquet



PICTOGRAMMES SUR ROULEAUX

Réf.	Diamètre (mm)	Quantité
Polyester laminé		
825716	25	250 /Rouleau
825718	50	250 /Rouleau
825720	100	250 /Rouleau



PANNEAUX PLATS PHOTOLUMINESCENTS

Réf.	Diamètre (mm)	Classe	Quantité
Polyester photoluminescent classe B			
836088	150	Classe B	1 /Paquet
Polyester photoluminescent classe C			
836089	150	Classe C	1 /Paquet
Polypropylène photoluminescent classe B			
836086	150	Classe B	1 /Paquet
Polypropylène photoluminescent classe C			
836087	150	Classe C	1 /Paquet
Aluminium photoluminescent classe C			
836085	150	Classe C	1 /Paquet

i Pour toutes les propriétés des matériaux et leur application voir pages 4-5.

Produits Personnalisés Voir page 208 pour commander vos panneaux personnalisés.

Conforme à la norme NF EN ISO 7010

PO30 : NE PAS FAIRE DE NŒUDS AVEC LA CORDE

Un noeud dans une corde peut détériorer une installation ou provoquer un incident. Il est donc parfois préférable de le rappeler.

**PANNEAUX PLATS**

Réf.	Diamètre (mm)	Quantité
Polyester laminé		
825868	50	2 /Paquet
825870	100	1 /Paquet
825871	200	1 /Paquet
825872	315	1 /Paquet
Polypropylène		
825874	100	1 /Paquet
825875	200	1 /Paquet
825876	315	1 /Paquet
Aluminium		
825878	100	1 /Paquet
825879	200	1 /Paquet
825880	315	1 /Paquet

MINI-PICTOGRAMMES

Réf.	Diamètre (mm)	Quantité
Polyester laminé		
825866	25	7 /Paquet
Vinyle		
825864	15	54 /Paquet

**PICTOGRAMMES SUR ROULEAUX**

Réf.	Diamètre (mm)	Quantité
Polyester laminé		
825865	25	250 /Rouleau
825867	50	250 /Rouleau
825869	100	250 /Rouleau

**PANNEAUX PLATS PHOTOLUMINESCENTS**

Réf.	Diamètre (mm)	Classe	Quantité
Polyester photoluminescent classe B			
836093	150	Classe B	1 /Paquet
Polyester photoluminescent classe C			
836094	150	Classe C	1 /Paquet
Polypropylène photoluminescent classe B			
836091	150	Classe B	1 /Paquet
Polypropylène photoluminescent classe C			
836092	150	Classe C	1 /Paquet
Aluminium photoluminescent classe C			
836090	150	Classe C	1 /Paquet

PANNEAUX PLATS AVEC TEXTE

Réf.	Largeur (mm)	Hauteur (mm)	Style	Légende	Quantité
Polyester laminé					
825884	150	50	Horizontal	Ne pas faire de nœuds avec la corde	1 /Paquet
825885	297	74	Horizontal	Ne pas faire de nœuds avec la corde	1 /Paquet
825886	297	105	Horizontal	Ne pas faire de nœuds avec la corde	1 /Paquet
825887	450	150	Horizontal	Ne pas faire de nœuds avec la corde	1 /Paquet
825888	600	200	Horizontal	Ne pas faire de nœuds avec la corde	1 /Paquet
825881	148	210	Vertical	Ne pas faire de nœuds avec la corde	1 /Paquet
825882	210	297	Vertical	Ne pas faire de nœuds avec la corde	1 /Paquet
825883	297	420	Vertical	Ne pas faire de nœuds avec la corde	1 /Paquet
Polypropylène					
825892	150	50	Horizontal	Ne pas faire de nœuds avec la corde	1 /Paquet
825893	297	74	Horizontal	Ne pas faire de nœuds avec la corde	1 /Paquet
825894	297	105	Horizontal	Ne pas faire de nœuds avec la corde	1 /Paquet
825895	450	150	Horizontal	Ne pas faire de nœuds avec la corde	1 /Paquet
825896	600	200	Horizontal	Ne pas faire de nœuds avec la corde	1 /Paquet
825889	148	210	Vertical	Ne pas faire de nœuds avec la corde	1 /Paquet
825890	210	297	Vertical	Ne pas faire de nœuds avec la corde	1 /Paquet
825891	297	420	Vertical	Ne pas faire de nœuds avec la corde	1 /Paquet
Aluminium					
825900	150	50	Horizontal	Ne pas faire de nœuds avec la corde	1 /Paquet
825901	297	105	Horizontal	Ne pas faire de nœuds avec la corde	1 /Paquet
825902	450	150	Horizontal	Ne pas faire de nœuds avec la corde	1 /Paquet
825897	148	210	Vertical	Ne pas faire de nœuds avec la corde	1 /Paquet
825898	210	297	Vertical	Ne pas faire de nœuds avec la corde	1 /Paquet
825899	297	420	Vertical	Ne pas faire de nœuds avec la corde	1 /Paquet

i Pour toutes les propriétés des matériaux et leur application voir pages 4-5.

Produits Personnalisés

Voir page 208 pour commander vos panneaux personnalisés.



P031 : NE PAS MODIFIER LA POSITION DE L'INTERRUPTEUR

Modifier la position d'un interrupteur a toujours des conséquences. Cependant, dans certaines circonstances, il est primordial de rappeler qu'il ne faut pas changer cette position.



PANNEAUX PLATS

Réf.	Diamètre (mm)	Quantité
Polyester laminé		
826017	50	2 /Paquet
826019	100	1 /Paquet
826020	200	1 /Paquet
826021	315	1 /Paquet
Polypropylène		
826023	100	1 /Paquet
826024	200	1 /Paquet
826025	315	1 /Paquet
Aluminium		
826027	100	1 /Paquet
826028	200	1 /Paquet
826029	315	1 /Paquet

MINI-PICTOGRAMMES

Réf.	Diamètre (mm)	Quantité
Polyester laminé		
826015	25	7 /Paquet
Vinyle		
826013	15	54 /Paquet



PICTOGRAMMES SUR ROULEAUX

Réf.	Diamètre (mm)	Quantité
Polyester laminé		
826014	25	250 /Rouleau
826016	50	250 /Rouleau
826018	100	250 /Rouleau



PANNEAUX PLATS PHOTOLUMINESCENTS

Réf.	Diamètre (mm)	Classe	Quantité
Polyester photoluminescent classe B			
836098	150	Classe B	1 /Paquet
Polyester photoluminescent classe C			
836099	150	Classe C	1 /Paquet
Polypropylène photoluminescent classe B			
836096	150	Classe B	1 /Paquet
Polypropylène photoluminescent classe C			
836097	150	Classe C	1 /Paquet
Aluminium photoluminescent classe C			
836095	150	Classe C	1 /Paquet

PANNEAUX PLATS AVEC TEXTE



Réf.	Largeur (mm)	Hauteur (mm)	Style	Légende	Quantité
Polyester laminé					
826033	150	50	Horizontal	Ne pas modifier la position de l'interrupteur	1 /Paquet
826034	297	74	Horizontal	Ne pas modifier la position de l'interrupteur	1 /Paquet
826035	297	105	Horizontal	Ne pas modifier la position de l'interrupteur	1 /Paquet
826036	450	150	Horizontal	Ne pas modifier la position de l'interrupteur	1 /Paquet
826037	600	200	Horizontal	Ne pas modifier la position de l'interrupteur	1 /Paquet
826030	148	210	Vertical	Ne pas modifier la position de l'interrupteur	1 /Paquet
826031	210	297	Vertical	Ne pas modifier la position de l'interrupteur	1 /Paquet
826032	297	420	Vertical	Ne pas modifier la position de l'interrupteur	1 /Paquet
Polypropylène					
826041	150	50	Horizontal	Ne pas modifier la position de l'interrupteur	1 /Paquet
826042	297	74	Horizontal	Ne pas modifier la position de l'interrupteur	1 /Paquet
826043	297	105	Horizontal	Ne pas modifier la position de l'interrupteur	1 /Paquet
826044	450	150	Horizontal	Ne pas modifier la position de l'interrupteur	1 /Paquet
826045	600	200	Horizontal	Ne pas modifier la position de l'interrupteur	1 /Paquet
826038	148	210	Vertical	Ne pas modifier la position de l'interrupteur	1 /Paquet
826039	210	297	Vertical	Ne pas modifier la position de l'interrupteur	1 /Paquet
826040	297	420	Vertical	Ne pas modifier la position de l'interrupteur	1 /Paquet
Aluminium					
826049	150	50	Horizontal	Ne pas modifier la position de l'interrupteur	1 /Paquet
826050	297	105	Horizontal	Ne pas modifier la position de l'interrupteur	1 /Paquet
826051	450	150	Horizontal	Ne pas modifier la position de l'interrupteur	1 /Paquet
826046	148	210	Vertical	Ne pas modifier la position de l'interrupteur	1 /Paquet
826047	210	297	Vertical	Ne pas modifier la position de l'interrupteur	1 /Paquet
826048	297	420	Vertical	Ne pas modifier la position de l'interrupteur	1 /Paquet



Pour toutes les propriétés des matériaux et leur application voir pages 4-5.

Produits Personnalisés

Voir page 208 pour commander vos panneaux personnalisés.

Conforme à la norme NF EN ISO 7010

P032 : NE PAS UTILISER POUR RECTIFICATION PLANE

Les surfaces planes peuvent être rectifiées en utilisant les différentes faces de la meule. Cependant, certains outils ne peuvent être utilisés pour la rectification plane, cela doit donc être signalé.



PANNEAUX PLATS

Réf.	Diamètre (mm)	Quantité
Polyester laminé		
826166	50	2 /Paquet
826168	100	1 /Paquet
826169	200	1 /Paquet
826170	315	1 /Paquet
Polypropylène		
826172	100	1 /Paquet
826173	200	1 /Paquet
826174	315	1 /Paquet
Aluminium		
826176	100	1 /Paquet
826177	200	1 /Paquet
826178	315	1 /Paquet

PANNEAUX PLATS AVEC TEXTE



Réf.	Largeur (mm)	Hauteur (mm)	Style	Légende	Quantité
Polyester laminé					
826185	450	150	Horizontal	Ne pas utiliser pour rectification plane	1 /Paquet
826179	148	210	Vertical	Ne pas utiliser pour rectification plane	1 /Paquet
826180	210	297	Vertical	Ne pas utiliser pour rectification plane	1 /Paquet
Polypropylène					
826193	450	150	Horizontal	Ne pas utiliser pour rectification plane	1 /Paquet
826187	148	210	Vertical	Ne pas utiliser pour rectification plane	1 /Paquet
826188	210	297	Vertical	Ne pas utiliser pour rectification plane	1 /Paquet



PICTOGRAMMES SUR ROULEAUX

Réf.	Diamètre (mm)	Quantité
Polyester laminé		
826163	25	250 /Rouleau
826165	50	250 /Rouleau
826167	100	250 /Rouleau

P033 : NE PAS UTILISER POUR LA RECTIFICATION HUMIDE

Les surfaces peuvent être rectifiées en utilisant les différentes faces de la meule. Cependant, certains outils ne peuvent être utilisés pour la rectification humide, cela doit donc être signalé.



PANNEAUX PLATS

Réf.	Diamètre (mm)	Quantité
Polyester laminé		
826315	50	2 /Paquet
826317	100	1 /Paquet
826318	200	1 /Paquet
826319	315	1 /Paquet
Polypropylène		
826321	100	1 /Paquet
826322	200	1 /Paquet
826323	315	1 /Paquet
Aluminium		
826325	100	1 /Paquet
826326	200	1 /Paquet
826327	315	1 /Paquet

PANNEAUX PLATS AVEC TEXTE



Réf.	Largeur (mm)	Hauteur (mm)	Style	Légende	Quantité
Polyester laminé					
826334	450	150	Horizontal	Ne pas utiliser pour la rectification humide	1 /Paquet
826328	148	210	Vertical	Ne pas utiliser pour la rectification humide	1 /Paquet
826329	210	297	Vertical	Ne pas utiliser pour la rectification humide	1 /Paquet
Polypropylène					
826342	450	150	Horizontal	Ne pas utiliser pour la rectification humide	1 /Paquet
826336	148	210	Vertical	Ne pas utiliser pour la rectification humide	1 /Paquet
826337	210	297	Vertical	Ne pas utiliser pour la rectification humide	1 /Paquet



PICTOGRAMMES SUR ROULEAUX

Réf.	Diamètre (mm)	Quantité
Polyester laminé		
826312	25	250 /Rouleau
826314	50	250 /Rouleau
826316	100	250 /Rouleau



P034 : NE PAS UTILISER AVEC UNE MEULEUSE PORTATIVE

Certains produits ne peuvent être rectifiés à l'aide d'une meuleuse portable.



PANNEAUX PLATS

Réf.	Diamètre (mm)	Quantité
Polyester laminé		
826464	50	2 /Paquet
826466	100	1 /Paquet
826467	200	1 /Paquet
826468	315	1 /Paquet
Polypropylène		
826470	100	1 /Paquet
826471	200	1 /Paquet
826472	315	1 /Paquet
Aluminium		
826474	100	1 /Paquet
826475	200	1 /Paquet
826476	315	1 /Paquet

PANNEAUX PLATS AVEC TEXTE



Réf.	Largeur (mm)	Hauteur (mm)	Style	Légende	Quantité
Polyester laminé					
826483	450	150	Horizontal	Ne pas utiliser avec une meuleuse portable	1 /Paquet
826477	148	210	Vertical	Ne pas utiliser avec une meuleuse portable	1 /Paquet
826478	210	297	Vertical	Ne pas utiliser avec une meuleuse portable	1 /Paquet
Polypropylène					
826491	450	150	Horizontal	Ne pas utiliser avec une meuleuse portable	1 /Paquet
826485	148	210	Vertical	Ne pas utiliser avec une meuleuse portable	1 /Paquet
826486	210	297	Vertical	Ne pas utiliser avec une meuleuse portable	1 /Paquet

MINI-PICTOGRAMMES

Réf.	Diamètre (mm)	Quantité
Polyester laminé		
826462	25	7 /Paquet
Vinyle		
826460	15	54 /Paquet



PICTOGRAMMES SUR ROULEAUX

Réf.	Diamètre (mm)	Quantité
Polyester laminé		
826461	25	250 /Rouleau
826463	50	250 /Rouleau
826465	100	250 /Rouleau

i SYSTÈMES DE CONSIGNATION

La consignation/condamnation (Lockout/Tagout) est une procédure planifiée pour protéger les travailleurs impliqués dans la maintenance et l'entretien des équipements contre la remise en route accidentelle des différentes sources d'énergies. Ce résultat est obtenu en isolant, identifiant et verrouillant de manière mécanique ces sources d'énergies. Contactez votre distributeur Brady afin d'en savoir plus sur notre gamme complète de systèmes de consignation.





Systèmes de consignation



Solutions pour le contrôle des énergies dangereuses
Créez, visualisez et gérez vos procédures de sécurité !

Conforme à la norme NF EN ISO 7010

P035 : CHAUSSURES À PICOTS MÉTALLIQUES INTERDITES

Les chaussures à picots métalliques peuvent représenter un risque si elles sont portées dans un environnement non adapté. Signaler leur interdiction est alors vital.

**PANNEAUX PLATS**

Réf.	Diamètre (mm)	Quantité
Polyester laminé		
831336	50	2 /Paquet
831338	100	1 /Paquet
831339	200	1 /Paquet
831340	315	1 /Paquet
Polypropylène		
831342	100	1 /Paquet
831343	200	1 /Paquet
831344	315	1 /Paquet
Aluminium		
831346	100	1 /Paquet
831347	200	1 /Paquet
831348	315	1 /Paquet

MARQUAGE AU SOL

Réf.	Diamètre (mm)	Quantité
Polyester laminé anti-dérapant		
831341	500	1 /Paquet

MINI-PICTOGRAMMES

Réf.	Diamètre (mm)	Quantité
Polyester laminé		
831334	25	7 /Paquet
831335	50	250 /Rouleau

**PICTOGRAMMES SUR ROULEAUX**

Réf.	Diamètre (mm)	Quantité
Polyester laminé		
831333	25	250 /Rouleau
831335	50	250 /Rouleau
831337	100	250 /Rouleau

**PANNEAUX PLATS PHOTOLUMINESCENTS**

Réf.	Diamètre (mm)	Classe	Quantité
Polyester photoluminescent classe B			
836118	150	Classe B	1 /Paquet
Polyester photoluminescent classe C			
836119	150	Classe C	1 /Paquet
Polypropylène photoluminescent classe B			
836116	150	Classe B	1 /Paquet
Polypropylène photoluminescent classe C			
836117	150	Classe C	1 /Paquet
Aluminium photoluminescent classe C			
836115	150	Classe C	1 /Paquet

P036 : ACCÈS INTERDIT AUX ENFANTS

Pour leur sécurité, la présence d'enfants est interdite dans certains lieux.

**PANNEAUX PLATS**

Réf.	Diamètre (mm)	Quantité
Polyester laminé		
831353	50	2 /Paquet
831355	100	1 /Paquet
831356	200	1 /Paquet
831357	315	1 /Paquet
Polypropylène		
831359	100	1 /Paquet
831360	200	1 /Paquet
831361	315	1 /Paquet
Aluminium		
831363	100	1 /Paquet
831364	200	1 /Paquet
831365	315	1 /Paquet

MARQUAGE AU SOL

Réf.	Diamètre (mm)	Quantité
Polyester laminé anti-dérapant		
831358	500	1 /Paquet

MINI-PICTOGRAMMES

Réf.	Diamètre (mm)	Quantité
Polyester laminé		
831351	25	7 /Paquet
Vinyle		
831349	15	54 /Paquet

**PICTOGRAMMES SUR ROULEAUX**

Réf.	Diamètre (mm)	Quantité
Polyester laminé		
831350	25	250 /Rouleau
831352	50	250 /Rouleau
831354	100	250 /Rouleau

**PANNEAUX PLATS PHOTOLUMINESCENTS**

Réf.	Diamètre (mm)	Classe	Quantité
Polyester photoluminescent classe B			
836123	150	Classe B	1 /Paquet
Polyester photoluminescent classe C			
836124	150	Classe C	1 /Paquet
Polypropylène photoluminescent classe B			
836121	150	Classe B	1 /Paquet
Polypropylène photoluminescent classe C			
836122	150	Classe C	1 /Paquet
Aluminium photoluminescent classe C			
836120	150	Classe C	1 /Paquet

i Pour toutes les propriétés des matériaux et leur application voir pages 4-5.

Produits Personnalisés Voir page 208 pour commander vos panneaux personnalisés.



P037 : INTERDICTION DE QUITTER LA PISTE DE REMONTÉE

Dans les stations de montagne, certaines règles doivent être respectées pour la sécurité de tous. L'une d'elle interdit de quitter la piste de remontée.



PANNEAUX PLATS

Réf.	Diamètre (mm)	Quantité
Polyester laminé		
135774	100	1 /Paquet
135775	150	1 /Paquet
135776	200	1 /Paquet
Polypropylène		
135768	100	1 /Paquet
135769	150	1 /Paquet
135770	200	1 /Paquet
Aluminium		
135771	100	1 /Paquet
135772	150	1 /Paquet
135773	200	1 /Paquet



PANNEAUX PLATS PHOTOLUMINESCENTS

Réf.	Diamètre (mm)	Classe	Quantité
Polyester photoluminescent classe B			
135783	100	Classe B	1 /Paquet
135784	150	Classe B	1 /Paquet
135785	200	Classe B	1 /Paquet
Polyester photoluminescent classe C			
135792	100	Classe C	1 /Paquet
135793	150	Classe C	1 /Paquet
135794	200	Classe C	1 /Paquet
Polypropylène photoluminescent classe B			
135777	100	Classe B	1 /Paquet
135778	150	Classe B	1 /Paquet
135779	200	Classe B	1 /Paquet
Polypropylène photoluminescent classe C			
135786	100	Classe C	1 /Paquet
135787	150	Classe C	1 /Paquet
135788	200	Classe C	1 /Paquet
Aluminium photoluminescent classe C			
135789	100	Classe C	1 /Paquet
135790	150	Classe C	1 /Paquet
135791	200	Classe C	1 /Paquet



P038 : NE PAS FAIRE BALANÇER LE SIÈGE

Dans les stations de montagne, certaines règles doivent être respectées pour la sécurité de tous. L'une d'elle interdit de se balancer sur les sièges.



PANNEAUX PLATS

Réf.	Diamètre (mm)	Quantité
Polyester laminé		
135802	100	1 /Paquet
135803	150	1 /Paquet
135804	200	1 /Paquet
Polypropylène		
135795	100	1 /Paquet
135796	150	1 /Paquet
135797	200	1 /Paquet
Aluminium		
135799	100	1 /Paquet
135800	150	1 /Paquet
135801	200	1 /Paquet



PANNEAUX PLATS PHOTOLUMINESCENTS

Réf.	Diamètre (mm)	Classe	Quantité
Polyester photoluminescent classe B			
135811	100	Classe B	1 /Paquet
135812	150	Classe B	1 /Paquet
135813	200	Classe B	1 /Paquet
Polyester photoluminescent classe C			
135820	100	Classe C	1 /Paquet
135821	150	Classe C	1 /Paquet
135822	200	Classe C	1 /Paquet
Polypropylène photoluminescent classe B			
135805	100	Classe B	1 /Paquet
135806	150	Classe B	1 /Paquet
135807	200	Classe B	1 /Paquet
Polypropylène photoluminescent classe C			
135814	100	Classe C	1 /Paquet
135815	150	Classe C	1 /Paquet
135816	200	Classe C	1 /Paquet
Aluminium photoluminescent classe C			
135817	100	Classe C	1 /Paquet
135818	150	Classe C	1 /Paquet
135819	200	Classe C	1 /Paquet

i Pour toutes les propriétés des matériaux et leur application voir pages 4-5.

Produits Personnalisés

Voir page 208 pour commander vos panneaux personnalisés.

PO40 - Ne pas déclencher de feux d'artifice

Interdit le déclenchement de feux d'artifice dans les zones où ils peuvent présenter des risques ou être gênants.



PANNEAUX PLATS

Réf.	Diamètre (mm)	Quantité
Polyester laminé		
196777	50	2 /Paquet
196778	100	1 /Paquet
196779	200	1 /Paquet
196780	315	1 /Paquet
Polypropylène		
196781	100	1 /Paquet
196782	200	1 /Paquet
196783	315	1 /Paquet
Aluminium		
196784	100	1 /Paquet
196785	200	1 /Paquet
196786	315	1 /Paquet

MARQUAGE AU SOL

Réf.	Diamètre (mm)	Quantité
Polyester laminé anti-dérapant		
196820	500	1 /Paquet

MINI-PICTOGRAMMES

Réf.	Diamètre (mm)	Quantité
Polyester laminé		
196814	20	18 /Paquet
196815	25	7 /Paquet
196816	30	15 /Paquet
Vinyle		
196813	15	54 /Paquet



PICTOGRAMMES SUR ROULEAUX

Réf.	Diamètre (mm)	Quantité
Polyester laminé		
196817	25	250 /Paquet
196818	50	250 /Paquet
196819	100	250 /Paquet

PANNEAUX PLATS AVEC TEXTE



Réf.	Largeur (mm)	Hauteur (mm)	Style	Légende	Quantité
Polyester laminé					
196821	150	50	Horizontal	Ne pas déclencher de feux d'artifice	1 /Paquet
196822	297	105	Horizontal	Ne pas déclencher de feux d'artifice	1 /Paquet
196823	450	150	Horizontal	Ne pas déclencher de feux d'artifice	1 /Paquet
196824	600	200	Horizontal	Ne pas déclencher de feux d'artifice	1 /Paquet
196825	148	210	Vertical	Ne pas déclencher de feux d'artifice	1 /Paquet
196826	210	297	Vertical	Ne pas déclencher de feux d'artifice	1 /Paquet
196827	297	420	Vertical	Ne pas déclencher de feux d'artifice	1 /Paquet
Polypropylène					
196828	150	50	Horizontal	Ne pas déclencher de feux d'artifice	1 /Paquet
196829	297	105	Horizontal	Ne pas déclencher de feux d'artifice	1 /Paquet
196830	450	150	Horizontal	Ne pas déclencher de feux d'artifice	1 /Paquet
196831	600	200	Horizontal	Ne pas déclencher de feux d'artifice	1 /Paquet
196832	148	210	Vertical	Ne pas déclencher de feux d'artifice	1 /Paquet
196833	210	297	Vertical	Ne pas déclencher de feux d'artifice	1 /Paquet
196834	297	420	Vertical	Ne pas déclencher de feux d'artifice	1 /Paquet
Aluminium					
196835	150	50	Horizontal	Ne pas déclencher de feux d'artifice	1 /Paquet
196836	297	105	Horizontal	Ne pas déclencher de feux d'artifice	1 /Paquet
196837	450	150	Horizontal	Ne pas déclencher de feux d'artifice	1 /Paquet
196838	148	210	Vertical	Ne pas déclencher de feux d'artifice	1 /Paquet
196839	210	297	Vertical	Ne pas déclencher de feux d'artifice	1 /Paquet
196840	297	420	Vertical	Ne pas déclencher de feux d'artifice	1 /Paquet

PANNEAUX PLATS PHOTOLUMINESCENTS



Réf.	Diamètre (mm)	Quantité
Polyester photoluminescent classe B		
196809	150	1 /Paquet
Polyester photoluminescent classe C		
196810	150	1 /Paquet
Polypropylène photoluminescent classe B		
196811	150	1 /Paquet
Polypropylène photoluminescent classe C		
196812	150	1 /Paquet
Aluminium photoluminescent classe C		
197585	150	1 /Paquet

i Pour toutes les propriétés des matériaux et leur application voir pages 4-5.

Produits Personnalisés Voir page 208 pour commander vos panneaux personnalisés.



P041 - NE PAS S'APPUYER

Interdit aux individus de s'appuyer contre les objets volumineux ou empilés qui pourraient facilement tomber.



PANNEAUX PLATS

Réf.	Diamètre (mm)	Quantité
Polyester laminé		
196881	50	2 /Paquet
196882	100	1 /Paquet
196883	200	1 /Paquet
196884	315	1 /Paquet
Polypropylène		
196885	100	1 /Paquet
196886	200	1 /Paquet
196887	315	1 /Paquet
Aluminium		
196888	100	1 /Paquet
196889	200	1 /Paquet
196890	315	1 /Paquet

MARQUAGE AU SOL

Réf.	Diamètre (mm)	Quantité
Polyester laminé anti-dérapant		
196922	500	1 /Paquet

MINI-PICTOGRAMMES

Réf.	Diamètre (mm)	Quantité
Polyester laminé		
196916	20	18 /Paquet
196917	25	7 /Paquet
196918	30	15 /Paquet
Vinyle		
196915	15	54 /Paquet



PICTOGRAMMES SUR ROULEAUX

Réf.	Diamètre (mm)	Quantité
Polyester laminé		
196919	25	250 /Paquet
196920	50	250 /Paquet
196921	100	250 /Paquet

PANNEAUX PLATS AVEC TEXTE



Réf.	Largeur (mm)	Hauteur (mm)	Style	Légende	Quantité
Polyester laminé					
196923	150	50	Horizontal	Ne pas s'appuyer	1 /Paquet
196924	297	105	Horizontal	Ne pas s'appuyer	1 /Paquet
196925	450	150	Horizontal	Ne pas s'appuyer	1 /Paquet
196926	600	200	Horizontal	Ne pas s'appuyer	1 /Paquet
196927	148	210	Vertical	Ne pas s'appuyer	1 /Paquet
196928	210	297	Vertical	Ne pas s'appuyer	1 /Paquet
196929	297	420	Vertical	Ne pas s'appuyer	1 /Paquet
Polypropylène					
196930	150	50	Horizontal	Ne pas s'appuyer	1 /Paquet
196931	297	105	Horizontal	Ne pas s'appuyer	1 /Paquet
196932	450	150	Horizontal	Ne pas s'appuyer	1 /Paquet
196933	600	200	Horizontal	Ne pas s'appuyer	1 /Paquet
196934	148	210	Vertical	Ne pas s'appuyer	1 /Paquet
196935	210	297	Vertical	Ne pas s'appuyer	1 /Paquet
196936	297	420	Vertical	Ne pas s'appuyer	1 /Paquet
Aluminium					
196937	150	50	Horizontal	Ne pas s'appuyer	1 /Paquet
196938	297	105	Horizontal	Ne pas s'appuyer	1 /Paquet
196939	450	150	Horizontal	Ne pas s'appuyer	1 /Paquet
196940	148	210	Vertical	Ne pas s'appuyer	1 /Paquet
196941	210	297	Vertical	Ne pas s'appuyer	1 /Paquet
196942	297	420	Vertical	Ne pas s'appuyer	1 /Paquet

PANNEAUX PLATS PHOTOLUMINESCENTS



Réf.	Diamètre (mm)	Classe	Quantité
Polyester photoluminescent classe B			
196911	150	Classe B	1 /Paquet
Polyester photoluminescent classe C			
196912	150	Classe C	1 /Paquet
Polypropylène photoluminescent classe B			
196913	150	Classe B	1 /Paquet
Polypropylène photoluminescent classe C			
196914	150	Classe C	1 /Paquet
Aluminium photoluminescent classe C			
197586	150	Classe C	1 /Paquet

i Pour toutes les propriétés des matériaux et leur application voir pages 4-5.

Produits Personnalisés Voir page 208 pour commander vos panneaux personnalisés.

P042 - FEMMES ENCEINTES NON AUTORISÉES

Interdit aux femmes enceintes d'entreprendre des actions ou activités dangereuses.



PANNEAUX PLATS

Réf.	Diamètre (mm)	Quantité
Polyester laminé		
196983	50	2 /Paquet
196984	100	1 /Paquet
196985	200	1 /Paquet
196986	315	1 /Paquet
Polypropylène		
196987	100	1 /Paquet
196988	200	1 /Paquet
196989	315	1 /Paquet
Aluminium		
196990	100	1 /Paquet
196991	200	1 /Paquet
196992	315	1 /Paquet

MARQUAGE AU SOL

Réf.	Diamètre (mm)	Quantité
Polyester laminé anti-dérapant		
197028	500	1 /Paquet

MINI-PICTOGRAMMES

Réf.	Diamètre (mm)	Quantité
Polyester laminé		
197021	20	18 /Paquet
197022	25	7 /Paquet
197023	30	15 /Paquet
Vinyle		
197019	15	54 /Paquet



PICTOGRAMMES SUR ROULEAUX

Réf.	Diamètre (mm)	Quantité
Polyester laminé		
197025	25	250 /Paquet
197026	50	250 /Paquet
197027	100	250 /Paquet

PANNEAUX PLATS AVEC TEXTE



Réf.	Largeur (mm)	Hauteur (mm)	Style	Légende	Quantité
Polyester laminé					
197029	150	50	Horizontal	Femmes enceintes non autorisées	1 /Paquet
197030	297	105	Horizontal	Femmes enceintes non autorisées	1 /Paquet
197031	450	150	Horizontal	Femmes enceintes non autorisées	1 /Paquet
197032	600	200	Horizontal	Femmes enceintes non autorisées	1 /Paquet
197033	148	210	Vertical	Femmes enceintes non autorisées	1 /Paquet
197034	210	297	Vertical	Femmes enceintes non autorisées	1 /Paquet
197035	297	420	Vertical	Femmes enceintes non autorisées	1 /Paquet
Polypropylène					
197036	150	50	Horizontal	Femmes enceintes non autorisées	1 /Paquet
197037	297	105	Horizontal	Femmes enceintes non autorisées	1 /Paquet
197038	450	150	Horizontal	Femmes enceintes non autorisées	1 /Paquet
197039	600	200	Horizontal	Femmes enceintes non autorisées	1 /Paquet
197040	148	210	Vertical	Femmes enceintes non autorisées	1 /Paquet
197041	210	297	Vertical	Femmes enceintes non autorisées	1 /Paquet
197042	297	420	Vertical	Femmes enceintes non autorisées	1 /Paquet
Aluminium					
197043	150	50	Horizontal	Femmes enceintes non autorisées	1 /Paquet
197044	297	105	Horizontal	Femmes enceintes non autorisées	1 /Paquet
197045	450	150	Horizontal	Femmes enceintes non autorisées	1 /Paquet
197046	148	210	Vertical	Femmes enceintes non autorisées	1 /Paquet
197047	210	297	Vertical	Femmes enceintes non autorisées	1 /Paquet
197048	297	420	Vertical	Femmes enceintes non autorisées	1 /Paquet

PANNEAUX PLATS PHOTOLUMINESCENTS



Réf.	Diamètre (mm)	Classe	Quantité
Polyester photoluminescent classe B			
197014	150	Classe B	1 /Paquet
Polyester photoluminescent classe C			
197015	150	Classe C	1 /Paquet
Polypropylène photoluminescent classe B			
197017	150	Classe B	1 /Paquet
Polypropylène photoluminescent classe C			
197018	150	Classe C	1 /Paquet
Aluminium photoluminescent classe C			
197587	150	Classe C	1 /Paquet

i Pour toutes les propriétés des matériaux et leur application voir pages 4-5.

Produits Personnalisés

Voir page 208 pour commander vos panneaux personnalisés.

Conforme à la norme NF EN ISO 7010

P043 : INTERDIT AUX PERSONNES EN ÉTAT D'IVRESSE

Interdit clairement l'accès d'un établissement ou d'une zone à tout individu sous l'emprise de substances.



PANNEAUX PLATS

Réf.	Diamètre (mm)	Quantité
Polyester laminé		
198157	50	2 /Paquet
198158	100	1 /Paquet
198159	200	1 /Paquet
198160	315	1 /Paquet
Polypropylène		
198161	100	1 /Paquet
198162	200	1 /Paquet
198163	315	1 /Paquet
Aluminium		
198164	100	1 /Paquet
198165	200	1 /Paquet
198166	315	1 /Paquet

MARQUAGE AU SOL

Réf.	Diamètre (mm)	Quantité
Polyester laminé anti-dérapant		
198199	500	1 /Paquet

MINI-PICTOGRAMMES

Réf.	Diamètre (mm)	Quantité
Polyester laminé		
198193	20	18 /Paquet
198194	25	7 /Paquet
198195	30	15 /Paquet
Vinyle		
198192	15	54 /Paquet



PICTOGRAMS ON ROLLS

Réf.	Diamètre (mm)	Quantité
Polyester laminé		
198196	25	250 /Paquet
198197	50	250 /Paquet
198198	100	250 /Paquet

PANNEAUX PLATS AVEC TEXTE



Réf.	Largeur (mm)	Hauteur (mm)	Style	Légende	Quantité
Polyester laminé					
198200	150	50	Horizontal	Interdit aux personnes en état d'ivresse	1 /Paquet
198201	297	105	Horizontal	Interdit aux personnes en état d'ivresse	1 /Paquet
198202	450	150	Horizontal	Interdit aux personnes en état d'ivresse	1 /Paquet
198203	600	200	Horizontal	Interdit aux personnes en état d'ivresse	1 /Paquet
198204	148	210	Vertical	Interdit aux personnes en état d'ivresse	1 /Paquet
198205	210	297	Vertical	Interdit aux personnes en état d'ivresse	1 /Paquet
198206	297	420	Vertical	Interdit aux personnes en état d'ivresse	1 /Paquet
Polypropylène					
198207	150	50	Horizontal	Interdit aux personnes en état d'ivresse	1 /Paquet
198208	297	105	Horizontal	Interdit aux personnes en état d'ivresse	1 /Paquet
198209	450	150	Horizontal	Interdit aux personnes en état d'ivresse	1 /Paquet
198210	600	200	Horizontal	Interdit aux personnes en état d'ivresse	1 /Paquet
198211	148	210	Vertical	Interdit aux personnes en état d'ivresse	1 /Paquet
198212	210	297	Vertical	Interdit aux personnes en état d'ivresse	1 /Paquet
198213	297	420	Vertical	Interdit aux personnes en état d'ivresse	1 /Paquet
Aluminium					
198214	150	50	Horizontal	Interdit aux personnes en état d'ivresse	1 /Paquet
198215	297	105	Horizontal	Interdit aux personnes en état d'ivresse	1 /Paquet
198216	450	150	Horizontal	Interdit aux personnes en état d'ivresse	1 /Paquet
198217	148	210	Vertical	Interdit aux personnes en état d'ivresse	1 /Paquet
198218	210	297	Vertical	Interdit aux personnes en état d'ivresse	1 /Paquet
198219	297	420	Vertical	Interdit aux personnes en état d'ivresse	1 /Paquet

PANNEAUX PLATS PHOTOLUMINESCENTS



Réf.	Diamètre (mm)	Quantité
Polyester photoluminescent classe B		
198187	150	1 /Paquet
Polyester photoluminescent classe C		
198188	150	1 /Paquet
Polypropylène photoluminescent classe B		
198189	150	1 /Paquet
Polypropylène photoluminescent classe C		
198190	150	1 /Paquet
Aluminium photoluminescent classe C		
198191	150	1 /Paquet

i Pour toutes les propriétés des matériaux et leur application voir pages 4-5.

Produits Personnalisés

Voir page 208 pour commander vos panneaux personnalisés.

Conforme à la norme NF EN ISO 7010

P044 : UTILISATION DE LUNETTES INTELLIGENTES INTERDITE

Interdit clairement le port de lunettes intelligentes dans un établissement pour des raisons de sécurité ou de confidentialité.



PANNEAUX PLATS

Réf.	Diamètre (mm)	Quantité
Polyester laminé		
198260	50	2 /Paquet
198261	100	1 /Paquet
198262	200	1 /Paquet
198263	315	1 /Paquet
Polypropylène		
198264	100	1 /Paquet
198265	200	1 /Paquet
198266	315	1 /Paquet
Aluminium		
198267	100	1 /Paquet
198268	200	1 /Paquet
198269	315	1 /Paquet

MARQUAGE AU SOL

Réf.	Diamètre (mm)	Quantité
Polyester laminé anti-dérapant		
198302	500	1 /Paquet

MINI-PICTOGRAMMES

Réf.	Diamètre (mm)	Quantité
Polyester laminé		
198296	20	18 /Paquet
198297	25	7 /Paquet
198298	30	15 /Paquet
Vinyle		
198295	15	54 /Paquet



PICTOGRAMMES SUR ROULEAUX

Réf.	Diamètre (mm)	Quantité
Polyester laminé		
198299	25	250 /Paquet
198300	50	250 /Paquet
198301	100	250 /Paquet

PANNEAUX PLATS AVEC TEXTE

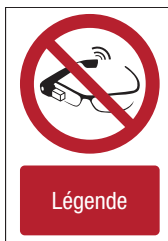

Réf.	Largeur (mm)	Hauteur (mm)	Style	Légende	Quantité
Polyester laminé					
198303	150	50	Horizontal	Utilisation de lunettes intelligentes interdite	1 /Paquet
198304	297	105	Horizontal	Utilisation de lunettes intelligentes interdite	1 /Paquet
198305	450	150	Horizontal	Utilisation de lunettes intelligentes interdite	1 /Paquet
198306	600	200	Horizontal	Utilisation de lunettes intelligentes interdite	1 /Paquet
198307	148	210	Vertical	Utilisation de lunettes intelligentes interdite	1 /Paquet
198308	210	297	Vertical	Utilisation de lunettes intelligentes interdite	1 /Paquet
198309	297	420	Vertical	Utilisation de lunettes intelligentes interdite	1 /Paquet
Polypropylène					
198310	150	50	Horizontal	Utilisation de lunettes intelligentes interdite	1 /Paquet
198311	297	105	Horizontal	Utilisation de lunettes intelligentes interdite	1 /Paquet
198312	450	150	Horizontal	Utilisation de lunettes intelligentes interdite	1 /Paquet
198313	600	200	Horizontal	Utilisation de lunettes intelligentes interdite	1 /Paquet
198314	148	210	Vertical	Utilisation de lunettes intelligentes interdite	1 /Paquet
198315	210	297	Vertical	Utilisation de lunettes intelligentes interdite	1 /Paquet
198316	297	420	Vertical	Utilisation de lunettes intelligentes interdite	1 /Paquet
Aluminium					
198317	150	50	Horizontal	Utilisation de lunettes intelligentes interdite	1 /Paquet
198318	297	105	Horizontal	Utilisation de lunettes intelligentes interdite	1 /Paquet
198319	450	150	Horizontal	Utilisation de lunettes intelligentes interdite	1 /Paquet
198320	148	210	Vertical	Utilisation de lunettes intelligentes interdite	1 /Paquet
198321	210	297	Vertical	Utilisation de lunettes intelligentes interdite	1 /Paquet
198322	297	420	Vertical	Utilisation de lunettes intelligentes interdite	1 /Paquet

PANNEAUX PLATS PHOTOLUMINESCENTS



Réf.	Diamètre (mm)	Quantité
Polyester photoluminescent classe B		
198290	150	1 /Paquet
Polyester photoluminescent classe C		
198291	150	1 /Paquet
Polypropylène photoluminescent classe B		
198292	150	1 /Paquet
Polypropylène photoluminescent classe C		
198293	150	1 /Paquet
Aluminium photoluminescent classe C		
198294	150	1 /Paquet

i Pour toutes les propriétés des matériaux et leur application voir pages 4-5.

Produits Personnalisés

Voir page 208 pour commander vos panneaux personnalisés.

Conforme à la norme NF EN ISO 7010

P046 : NE PAS S'ÉTIRER HORS DE LA LUGE

Ce panneau d'interdiction informe le grand public du code de conduite approprié dans une installation équipée d'un toboggan.



PANNEAUX PLATS

Réf.	Diamètre (mm)	Quantité
Polyester laminé		
197951	50	2 /Paquet
197952	100	1 /Paquet
197953	200	1 /Paquet
197954	315	1 /Paquet
Polypropylène		
197955	100	1 /Paquet
197956	200	1 /Paquet
197957	315	1 /Paquet
Aluminium		
197958	100	1 /Paquet
197959	200	1 /Paquet
197960	315	1 /Paquet

MARQUAGE AU SOL

Réf.	Diamètre (mm)	Quantité
Polyester laminé anti-dérapant		
197993	500	1 /Paquet

MINI-PICTOGRAMMES

Réf.	Diamètre (mm)	Quantité
Polyester laminé		
197987	20	18 /Paquet
197988	25	7 /Paquet
197989	30	15 /Paquet
Vinyle		
197986	15	54 /Paquet



PICTOGRAMS ON ROLLS

Réf.	Diamètre (mm)	Quantité
Polyester laminé		
197990	25	250 /Paquet
197991	50	250 /Paquet
197992	100	250 /Paquet

PANNEAUX PLATS AVEC TEXTE



Réf.	Largeur (mm)	Hauteur (mm)	Style	Légende	Quantité
Polyester laminé					
197994	150	50	Horizontal	Ne pas s'étirer hors de la luge	1 /Paquet
197995	297	105	Horizontal	Ne pas s'étirer hors de la luge	1 /Paquet
197996	450	150	Horizontal	Ne pas s'étirer hors de la luge	1 /Paquet
197997	600	200	Horizontal	Ne pas s'étirer hors de la luge	1 /Paquet
197998	148	210	Vertical	Ne pas s'étirer hors de la luge	1 /Paquet
197999	210	297	Vertical	Ne pas s'étirer hors de la luge	1 /Paquet
198000	297	420	Vertical	Ne pas s'étirer hors de la luge	1 /Paquet
Polypropylène					
198001	150	50	Horizontal	Ne pas s'étirer hors de la luge	1 /Paquet
198002	297	105	Horizontal	Ne pas s'étirer hors de la luge	1 /Paquet
198003	450	150	Horizontal	Ne pas s'étirer hors de la luge	1 /Paquet
198004	600	200	Horizontal	Ne pas s'étirer hors de la luge	1 /Paquet
198005	148	210	Vertical	Ne pas s'étirer hors de la luge	1 /Paquet
198006	210	297	Vertical	Ne pas s'étirer hors de la luge	1 /Paquet
198007	297	420	Vertical	Ne pas s'étirer hors de la luge	1 /Paquet
Aluminium					
198008	150	50	Horizontal	Ne pas s'étirer hors de la luge	1 /Paquet
198009	297	105	Horizontal	Ne pas s'étirer hors de la luge	1 /Paquet
198010	450	150	Horizontal	Ne pas s'étirer hors de la luge	1 /Paquet
198011	148	210	Vertical	Ne pas s'étirer hors de la luge	1 /Paquet
198012	210	297	Vertical	Ne pas s'étirer hors de la luge	1 /Paquet
198013	297	420	Vertical	Ne pas s'étirer hors de la luge	1 /Paquet

PANNEAUX PLATS PHOTOLUMINESCENTS



Réf.	Diamètre (mm)	Quantité
Polyester photoluminescent classe B		
197981	150	1 /Paquet
Polyester photoluminescent classe C		
197982	150	1 /Paquet
Polypropylène photoluminescent classe B		
197983	150	1 /Paquet
Polypropylène photoluminescent classe C		
197984	150	1 /Paquet
Aluminium photoluminescent classe C		
197985	150	1 /Paquet

i Pour toutes les propriétés des matériaux et leur application voir pages 4-5.

Produits Personnalisés

Voir page 208 pour commander vos panneaux personnalisés.

Conforme à la norme NF EN ISO 7010

P047 : NE PAS PERCUTER LES LUGES

Ce panneau d'obligation informe le grand public du code de conduite approprié dans une installation équipée d'un toboggan.



PANNEAUX PLATS

Réf.	Diamètre (mm)	Quantité
Polyester laminé		
198054	50	2 /Paquet
198055	100	1 /Paquet
198056	200	1 /Paquet
198057	315	1 /Paquet
Polypropylène		
198058	100	1 /Paquet
198059	200	1 /Paquet
198060	315	1 /Paquet
Aluminium		
198061	100	1 /Paquet
198062	200	1 /Paquet
198063	315	1 /Paquet

MARQUAGE AU SOL

Réf.	Diamètre (mm)	Quantité
Polyester laminé anti-dérapant		
198096	500	1 /Paquet

MINI-PICTOGRAMMES

Réf.	Diamètre (mm)	Quantité
Polyester laminé		
198090	20	18 /Paquet
198091	25	7 /Paquet
198092	30	15 /Paquet
Vinyle		
198089	15	54 /Paquet



PANNEAUX BI-DIRECTIONNELS

Réf.	Diamètre (mm)	Quantité
Polyester laminé		
198093	25	250 /Paquet
198094	50	250 /Paquet
198095	100	250 /Paquet

PANNEAUX PLATS AVEC TEXTE



Réf.	Largeur (mm)	Hauteur (mm)	Style	Légende	Quantité
Polyester laminé					
198097	150	50	Horizontal	Ne pas percuter les luges	1 /Paquet
198098	297	105	Horizontal	Ne pas percuter les luges	1 /Paquet
198099	450	150	Horizontal	Ne pas percuter les luges	1 /Paquet
198100	600	200	Horizontal	Ne pas percuter les luges	1 /Paquet
198101	148	210	Vertical	Ne pas percuter les luges	1 /Paquet
198102	210	297	Vertical	Ne pas percuter les luges	1 /Paquet
198103	297	420	Vertical	Ne pas percuter les luges	1 /Paquet
Polypropylène					
198104	150	50	Horizontal	Ne pas percuter les luges	1 /Paquet
198105	297	105	Horizontal	Ne pas percuter les luges	1 /Paquet
198106	450	150	Horizontal	Ne pas percuter les luges	1 /Paquet
198107	600	200	Horizontal	Ne pas percuter les luges	1 /Paquet
198108	148	210	Vertical	Ne pas percuter les luges	1 /Paquet
198109	210	297	Vertical	Ne pas percuter les luges	1 /Paquet
198110	297	420	Vertical	Ne pas percuter les luges	1 /Paquet
Aluminium					
198111	150	50	Horizontal	Ne pas percuter les luges	1 /Paquet
198112	297	105	Horizontal	Ne pas percuter les luges	1 /Paquet
198113	450	150	Horizontal	Ne pas percuter les luges	1 /Paquet
198114	148	210	Vertical	Ne pas percuter les luges	1 /Paquet
198115	210	297	Vertical	Ne pas percuter les luges	1 /Paquet
198116	297	420	Vertical	Ne pas percuter les luges	1 /Paquet

PANNEAUX PLATS PHOTOLUMINESCENTS



Réf.	Diamètre (mm)	Quantité
Polyester photoluminescent classe B		
198084	150	1 /Paquet
Polyester photoluminescent classe C		
198085	150	1 /Paquet
Polypropylène photoluminescent classe B		
198086	150	1 /Paquet
Polypropylène photoluminescent classe C		
198087	150	1 /Paquet
Aluminium photoluminescent classe C		
198088	150	1 /Paquet

i Pour toutes les propriétés des matériaux et leur application voir pages 4-5.

Produits Personnalisés

Voir page 208 pour commander vos panneaux personnalisés.



PIC 209 (=PIC 2110) : Accès INTERDIT AUX PERSONNES NON AUTORISÉES

Il est important de pouvoir limiter l'accès de certains espaces aux personnes autorisées. Cette limitation peut être pour des raisons de sécurité ou tout simplement pour maintenir des espaces "privés".



PANNEAUX PLATS

Réf.	Diamètre (mm)	Quantité
Polyester laminé		
250019	100	1 /Paquet
250020	200	1 /Paquet
222922	315	1 /Paquet
Polypropylène		
222923	100	1 /Paquet
Aluminium		
257999	100	1 /Paquet
255016	200	1 /Paquet
255017	315	1 /Paquet

MARQUAGE AU SOL

Réf.	Diamètre (mm)	Quantité
Polyester laminé anti-dérapant		
223653	500	1 /Paquet

PANNEAUX PLATS AVEC TEXTE



Réf.	Largeur (mm)	Hauteur (mm)	Style	Légende	Quantité
Polypropylène					
195925	450	150	Horizontal	Accès interdit aux personnes non autorisées	1 /Paquet
195927	148	210	Vertical	Accès interdit aux personnes non autorisées	1 /Paquet
195926	210	297	Vertical	Accès interdit aux personnes non autorisées	1 /Paquet



PICTOGRAMMES SUR ROULEAUX

Réf.	Diamètre (mm)	Quantité
Polyester laminé		
251960	25	250 /Rouleau
223325	50	250 /Rouleau
223326	100	250 /Rouleau



i Pour toutes les propriétés des matériaux et leur application voir pages 4-5.

Produits Personnalisés Voir page 208 pour commander vos panneaux personnalisés.

PIC 214 : DÉFENSE D'ACCOMPAGNER LE CONDUCTEUR

Conduire un chariot élévateur requiert de la concentration et induit des manipulations. Pour ces raisons, il est généralement interdit d'accompagner le conducteur.

**PANNEAUX PLATS**

Réf.	Diamètre (mm)	Quantité
Polyester laminé		
250029	100	1 /Paquet
250030	200	1 /Paquet
222936	315	1 /Paquet
Polypropylène		
222937	100	1 /Paquet
Aluminium		
241540	100	1 /Paquet
241541	200	1 /Paquet
241542	315	1 /Paquet

PIC 215 : NE PAS STATIONNER SOUS LA CHARGE SUSPENDUE

Stationner sous une charge suspendue peut toujours représenter un danger, il est donc préférable de ne pas le faire. Ce symbole peut aussi être complété avec, ou remplacé par, un avertissement comportant le symbole W015 (voir page 90).

**PANNEAUX PLATS**

Réf.	Diamètre (mm)	Quantité
Polyester laminé		
250031	100	1 /Paquet
250032	200	1 /Paquet
222942	315	1 /Paquet
Polypropylène		
252035	315	1 /Paquet
Aluminium		
241544	100	1 /Paquet
241545	200	1 /Paquet
255021	315	1 /Paquet

PANNEAUX PLATS AVEC TEXTE

Réf.	Largeur (mm)	Hauteur (mm)	Style	Légende	Quantité
Polyester laminé					
808721	148	210	Vertical	NE PAS STATIONNER SOUS LA CHARGE	1 /Paquet
809320	148	210	Vertical	NE PAS STATIONNER SOUS LA CHARGE	1 /Paquet
808669	210	297	Vertical	NE PAS STATIONNER SOUS LA CHARGE	1 /Paquet
808565	420	594	Vertical	NE PAS STATIONNER SOUS LA CHARGE	1 /Paquet
Polypropylène					
808200	148	210	Vertical	NE PAS STATIONNER SOUS LA CHARGE	1 /Paquet
808148	210	297	Vertical	NE PAS STATIONNER SOUS LA CHARGE	1 /Paquet
809110	297	420	Vertical	NE PAS STATIONNER SOUS LA CHARGE	1 /Paquet
807988	594	840	Vertical	NE PAS STATIONNER SOUS LA CHARGE	1 /Paquet

**PICTOGRAMMES SUR ROULEAUX**

Réf.	Diamètre (mm)	Quantité
Polyester laminé		
227420	25	250 /Rouleau
227450	50	250 /Rouleau
227390	100	250 /Rouleau

i Pour toutes les propriétés des matériaux et leur application voir pages 4-5.

Produits Personnalisés

Voir page 208 pour commander vos panneaux personnalisés.



PIC 609 : DÉFENSE D'UTILISER DES CARTES MAGNÉTIQUES

Les cartes bancaires font maintenant partie du quotidien de tous. Il reste cependant des lieux où ces cartes ne peuvent pas être utilisées comme moyen de paiement. Il est donc préférable de l'indiquer dès l'entrée de l'établissement.

PANNEAUX PLATS

Réf.	Diamètre (mm)	Quantité
Polyester laminé		
241030	100	1 /Paquet
241031	200	1 /Paquet
223280	315	1 /Paquet
Polypropylène		
223281	100	1 /Paquet
256383	200	1 /Paquet
251094	315	1 /Paquet
Aluminium		
241523	100	1 /Paquet
241524	200	1 /Paquet
241525	315	1 /Paquet



PIC 900 : INTERDICTION DE FUMER DES CIGARETTES ÉLECTRONIQUES

Avec l'apparition des cigarettes électroniques, il a fallu clarifier les lieux où elles sont interdites ou autorisées pour éviter toute confusion.

A titre informatif, les textes de lois et règlements intérieurs interdisent généralement de fumer, sans précision. Cela s'applique donc aux cigarettes à tabac et aux cigarettes électroniques.



PANNEAUX PLATS

Réf.	Diamètre (mm)	Quantité
Polyester laminé		
138478	100	1 /Paquet
138479	200	1 /Paquet
Polypropylène		
138480	100	1 /Paquet
138481	200	1 /Paquet



PICTOGRAMMES SUR ROULEAUX

Réf.	Diamètre (mm)	Quantité
Polyester laminé		
138477	50	250 /Paquet

PANNEAUX PLATS AVEC TEXTE



Réf.	Largeur (mm)	Hauteur (mm)	Légende	Quantité
Polyester laminé				
138485	210	297	Ne pas vapoter	1 /Paquet
138486	210	297	Ne pas vapoter. Pour arrêter de fumer, faites-vous aider en appelant le 39 89...	1 /Paquet
Polypropylène				
138490	210	297	Ne pas vapoter	1 /Paquet
138491	210	297	Ne pas vapoter. Pour arrêter de fumer, faites-vous aider en appelant le 39 89...	1 /Paquet

i Pour toutes les propriétés des matériaux et leur application voir pages 4-5.

Produits Personnalisés Voir page 208 pour commander vos panneaux personnalisés.

PANNEAUX DE CIRCULATION

Pour favoriser une circulation fluide et harmonisée entre vos employés et visiteurs, Brady vous propose une gamme de panneaux de parking qui favoriseront l'accueil, les déplacements, l'orientation, le stationnement, et l'accessibilité au sein de vos espaces.

PIC 225 : PARKING INTERDIT



PANNEAUX PLATS

Réf.	Diamètre (mm)	Quantité
Polyester laminé		
250051	100	1 /Paquet
250052	200	1 /Paquet
222928	315	1 /Paquet
Polypropylène		
222929	100	1 /Paquet
252049	200	1 /Paquet
252050	315	1 /Paquet
252051	400	1 /Paquet
Aluminium		
241531	100	1 /Paquet
241532	200	1 /Paquet
241533	315	1 /Paquet

MARQUAGE AU SOL

Réf.	Diamètre (mm)	Quantité
Polyester lamine anti-dérapant		
223657	500	1 /Paquet

PIC 228 : INTERDIT AUX VÉHICULES DE TOUS TYPES



PANNEAUX PLATS

Réf.	Diamètre (mm)	Quantité
Polyester laminé		
250057	100	1 /Paquet
250058	200	1 /Paquet
222926	315	1 /Paquet
Polypropylène		
252059	315	1 /Paquet
252060	400	1 /Paquet
Aluminium		
241534	100	1 /Paquet
241535	200	1 /Paquet
255026	315	1 /Paquet

PIC 226 : ARRÊT ET STATIONNEMENT INTERDITS



PANNEAUX PLATS

Réf.	Diamètre (mm)	Quantité
Polyester laminé		
250053	100	1 /Paquet
250054	200	1 /Paquet
222940	315	1 /Paquet
Polypropylène		
252052	200	1 /Paquet
252053	315	1 /Paquet
252054	400	1 /Paquet
Aluminium		
241548	100	1 /Paquet
241549	200	1 /Paquet
255024	315	1 /Paquet

PIC 229 : ENTRÉE INTERDITE



PANNEAUX PLATS

Réf.	Diamètre (mm)	Quantité
Polyester laminé		
250059	100	1 /Paquet
250060	200	1 /Paquet
222924	315	1 /Paquet
Polypropylène		
222925	100	1 /Paquet
252061	200	1 /Paquet
252062	315	1 /Paquet
252063	400	1 /Paquet
Aluminium		
241529	100	1 /Paquet
241530	200	1 /Paquet
255027	315	1 /Paquet

MINI-PICTOGRAMMES

Réf.	Diamètre (mm)	Quantité
Vinyle		
286814	15	54 /Paquet
286688	24	18 /Paquet

PIC 227 : STATIONNEMENT INTERDIT



PANNEAUX PLATS

Réf.	Diamètre (mm)	Quantité
Polyester laminé		
250055	100	1 /Paquet
250056	200	1 /Paquet
222930	315	1 /Paquet
Polypropylène		
252056	315	1 /Paquet
252057	400	1 /Paquet
Aluminium		
241550	100	1 /Paquet
241551	200	1 /Paquet
255025	315	1 /Paquet

MARQUAGE AU SOL

Réf.	Diamètre (mm)	Quantité
Polyester laminé anti-dérapant		
223658	500	1 /Paquet



PICTOGRAMMES SUR ROULEAUX

Réf.	Diamètre (mm)	Quantité
Polyester laminé		
223345	25	250 /Rouleau
223346	50	250 /Rouleau
223347	100	250 /Rouleau

i Pour toutes les propriétés des matériaux et leur application voir pages 4-5.

Produits Personnalisés

Voir page 208 pour commander vos panneaux personnalisés.

Symbole	Description	Page	Symbole	Description	Page	Symbole	Description	Page
	M001 : Signal général d'obligation	163		M022 : Utiliser une crème de protection	184		M043 : Démarrer le gicleur d'eau dans l'ordre de lancement	196
	M002 : Consulter le manuel/la notice d'instructions	164		M023 : Utiliser la passerelle	185		M044 : Démarrer l'approvisionnement en air dans l'ordre de lancement	196
	M003 : Protection auditive obligatoire	165		M024 : Utiliser le passage	186		M045 : Libérer les saisines de l'embarcation de sauvetage dans l'ordre de lancement	196
	M004 : Lunettes de protection obligatoires	165		M025 : Protection opaque des yeux obligatoire pour les enfants en bas âge	187		M046 : Sécuriser les bouteilles de gaz	197
	M005 : Mise à la terre obligatoire	167		M026 : Utiliser un tablier de protection	188		M047 : Utiliser l'appareil respiratoire autonome	197
	M006 : Débrancher la prise d'alimentation du secteur	168		M027 : Vérifier la protection	189		M048 : Utiliser le détecteur de gaz	198
	M007 : Lunettes de protection opaques obligatoires	169		M028 : Verrouillage obligatoire	189		M049 : Porter un équipement de protection pour sports à roulettes	198
	M008 : Chaussures de sécurité obligatoires	170		M029 : Klaxon	190		M050 : Descendre à gauche de la luge	199
	M009 : Gants de protection obligatoires	171		M030 : Utiliser la poubelle	190		M051 : Descendre à droite de la luge	199
	M010 : Vêtements de protection obligatoires	172		M031 : Utiliser la protection réglable de la scie circulaire sur table	191		M052 : Garder une distance entre les luges	200
	M011 : Lavage des mains obligatoire	173		M032 : Chaussures antistatiques obligatoires	191		PIC 280 : Port obligatoire de surchaussures	200
	M012 : Utiliser la main courante	174		M033 : Fermer la barre de sécurité du télésiège	192		PIC 269 : Port obligatoire d'un bonnet de protection	201
	M013 : Visière de protection obligatoire	175		M034 : Ouvrir la barre de sécurité du télésiège	192		PIC 283 : Port du bérêt obligatoire	201
	M014 : Casque de protection obligatoire	176		M035 : Quitter immédiatement la piste de remontée en cas de chute	193		PIC 286 : Port de la résille obligatoire	201
	M015 : Gilet de sécurité haute visibilité obligatoire	177		M036 : Lever les pointes des skis	193		PIC 281 : Gilet de sauvetage obligatoire	202
	M016 : Masque obligatoire	178		M037 : Fermer et attacher les trappes dans l'ordre de lancement	194		PIC 1216 : Accès pour handicapés	202
	M017 : Protection des voies respiratoires obligatoire	179		M038 : Démarrer le moteur dans l'ordre de lancement	194		PIC 2209 : Blouse de coton obligatoire	202
	M018 : Harnais de sécurité obligatoire	180		M039 : Abaisser l'embarcation de sauvetage à l'eau dans l'ordre de lancement	195		PIC 2600 : Autorisation de fumer	203
	M019 : Masque de soudage obligatoire	181		M040 : Abaisser le radeau de survie à l'eau dans l'ordre de lancement	195		PIC 901 : Cigarettes électroniques autorisées	203
	M020 : Attacher la ceinture de sécurité	182		M041 : Abaisser le canot de sauvetage à l'eau dans l'ordre de lancement	195			
	M021 : Débrancher avant d'effectuer une activité de maintenance ou une réparation	183		M042 : Libérer les garants dans l'ordre de lancement	195			

Conforme à la norme NF EN ISO 7010

M001 : SIGNAL GÉNÉRAL D'OBLIGATION

Le symbole d'obligation M001 est le plus basique et général. Pour cette raison, il doit impérativement être placé avec une légende clarifiant l'obligation.



PANNEAUX PLATS

Réf.	Diamètre (mm)	Quantité
Polyester laminé		
814160	50	2 /Paquet
814162	100	1 /Paquet
814163	200	1 /Paquet
814164	315	1 /Paquet
Polypropylène		
814166	100	1 /Paquet
814167	200	1 /Paquet
814168	315	1 /Paquet
814169	400	1 /Paquet
Aluminium		
814170	100	1 /Paquet
814171	200	1 /Paquet
814172	315	1 /Paquet

MINI-PICTOGRAMMES

Réf.	Diamètre (mm)	Quantité
Polyester laminé		
814158	25	7 /Paquet
Vinyle		
814156	15	54 /Paquet



PICTOGRAMMES SUR ROULEAUX

Réf.	Diamètre (mm)	Quantité
Polyester laminé		
814157	25	250 /Rouleau
814159	50	250 /Rouleau
814161	100	250 /Rouleau

PANNEAUX PLATS AVEC TEXTE



Réf.	Largeur (mm)	Hauteur (mm)	Style	Légende	Quantité
Polyester laminé					
138899	297	105	Horizontal	Porte coupe-feu Tenir fermée	1 /Paquet
139051	210	297	Vertical	Espace confiné Autorisation obligatoire !	1 /Paquet
138851	297	148	Vertical	ESPACE CONFINE AUTORISATION OBLIGATOIRE !	1 /Paquet
138852	297	148	Vertical	TEST DE GAZ OBLIGATOIRE !	1 /Paquet

i Pour toutes les propriétés des matériaux et leur application voir pages 4-5.

Produits Personnalisés Voir page 208 pour commander vos panneaux personnalisés.



**Espace confiné
Autorisation
obligatoire !**

Le symbole d'obligation M001 est le plus basique et général. Pour cette raison, il doit impérativement être placé avec une légende clarifiant l'obligation.

L'explication accompagnant le symbole peut également être imprimée à l'aide d'une imprimante Brady (voir page 250)





M002 : CONSULTER LE MANUEL/LA NOTICE D'INSTRUCTIONS

Lors d'une première utilisation ou d'une maintenance, il est précieux de lire les instructions. Il est donc bon de le rappeler aux opérateurs.



PANNEAUX PLATS

Réf.	Diamètre (mm)	Quantité
Polyester laminé		
818120	50	2 /Paquet
818122	100	1 /Paquet
818123	200	1 /Paquet
818124	315	1 /Paquet
Polypropylène		
818126	100	1 /Paquet
818127	200	1 /Paquet
818128	315	1 /Paquet
818129	400	1 /Paquet
Aluminium		
818130	100	1 /Paquet
818131	200	1 /Paquet
818132	315	1 /Paquet

MINI-PICTOGRAMMES

Réf.	Diamètre (mm)	Quantité
Polyester laminé		
818118	25	7 /Paquet
138994	30	15 /Paquet
Vinyle		
818116	15	54 /Paquet



PICTOGRAMMES SUR ROULEAUX

Réf.	Diamètre (mm)	Quantité
Polyester laminé		
818117	25	250 /Rouleau
818119	50	250 /Rouleau
818121	100	250 /Rouleau



PANNEAUX PLATS PHOTOLUMINESCENTS

Réf.	Diamètre (mm)	Classe	Quantité
Polyester photoluminescent classe B			
835595	150	Classe B	1 /Paquet
Polyester photoluminescent classe C			
835600	150	Classe C	1 /Paquet
Polypropylène photoluminescent classe B			
835590	150	Classe B	1 /Paquet
Polypropylène photoluminescent classe C			
835593	150	Classe C	1 /Paquet
Aluminium photoluminescent classe C			
835582	150	Classe C	1 /Paquet

PANNEAUX PLATS AVEC TEXTE



Réf.	Largeur (mm)	Hauteur (mm)	Style	Légende	Quantité
Polyester laminé					
818136	150	50	Horizontal	Consulter le manuel/la notice d'instructions	1 /Paquet
818137	297	74	Horizontal	Consulter le manuel/la notice d'instructions	1 /Paquet
818138	297	105	Horizontal	Consulter le manuel/la notice d'instructions	1 /Paquet
818139	450	150	Horizontal	Consulter le manuel/la notice d'instructions	1 /Paquet
818140	600	200	Horizontal	Consulter le manuel/la notice d'instructions	1 /Paquet
818133	148	210	Vertical	Consulter le manuel/la notice d'instructions	1 /Paquet
818134	210	297	Vertical	Consulter le manuel/la notice d'instructions	1 /Paquet
818135	297	420	Vertical	Consulter le manuel/la notice d'instructions	1 /Paquet
Polypropylène					
818144	150	50	Horizontal	Consulter le manuel/la notice d'instructions	1 /Paquet
818145	297	74	Horizontal	Consulter le manuel/la notice d'instructions	1 /Paquet
818146	297	105	Horizontal	Consulter le manuel/la notice d'instructions	1 /Paquet
818147	450	150	Horizontal	Consulter le manuel/la notice d'instructions	1 /Paquet
818148	600	200	Horizontal	Consulter le manuel/la notice d'instructions	1 /Paquet
818141	148	210	Vertical	Consulter le manuel/la notice d'instructions	1 /Paquet
818142	210	297	Vertical	Consulter le manuel/la notice d'instructions	1 /Paquet
818143	297	420	Vertical	Consulter le manuel/la notice d'instructions	1 /Paquet
Aluminium					
818152	150	50	Horizontal	Consulter le manuel/la notice d'instructions	1 /Paquet
818153	297	105	Horizontal	Consulter le manuel/la notice d'instructions	1 /Paquet
818154	450	150	Horizontal	Consulter le manuel/la notice d'instructions	1 /Paquet
818149	148	210	Vertical	Consulter le manuel/la notice d'instructions	1 /Paquet
818150	210	297	Vertical	Consulter le manuel/la notice d'instructions	1 /Paquet
818151	297	420	Vertical	Consulter le manuel/la notice d'instructions	1 /Paquet

i Pour toutes les propriétés des matériaux et leur application voir pages 4-5.

Produits Personnalisés

Voir page 208 pour commander vos panneaux personnalisés.

Conforme à la norme NF EN ISO 7010

M003 : PROTECTION AUDITIVE OBLIGATOIRE

Afin de préserver la santé et l'ouïe des travailleurs, une protection auditive est obligatoire en cas d'exposition à des bruits importants ou continus.



PANNEAUX PLATS

Réf.	Diamètre (mm)	Quantité
Polyester laminé		
818269	50	2 /Paquet
818271	100	1 /Paquet
818272	200	1 /Paquet
818273	315	1 /Paquet
Polypropylène		
818275	100	1 /Paquet
818276	200	1 /Paquet
818277	315	1 /Paquet
818278	400	1 /Paquet
Aluminium		
818279	100	1 /Paquet
818280	200	1 /Paquet
818281	315	1 /Paquet

MARQUAGE AU SOL

Réf.	Diamètre (mm)	Quantité
Polyester laminé anti-dérapant		
818274	500	1 /Paquet

MINI-PICTOGRAMMES

Réf.	Diamètre (mm)	Quantité
Polyester laminé		
138970	24	18 /Paquet
818267	25	7 /Paquet
Vinyle		
818265	15	54 /Paquet



PICTOGRAMMES SUR ROULEAUX

Réf.	Diamètre (mm)	Quantité
Polyester laminé		
818266	25	250 /Rouleau
818268	50	250 /Rouleau
818270	100	250 /Rouleau

PANNEAUX PLATS AVEC TEXTE



Légende

Réf.	Largeur (mm)	Hauteur (mm)	Style	Légende	Quantité
Polyester laminé					
818285	150	50	Horizontal	Serre-tête antibruit obligatoire	1 /Paquet
818286	297	74	Horizontal	Serre-tête antibruit obligatoire	1 /Paquet
139058	297	105	Horizontal	Equipement anti-bruit obligatoire	1 /Paquet
818287	297	105	Horizontal	Serre-tête antibruit obligatoire	1 /Paquet
818288	450	150	Horizontal	Serre-tête antibruit obligatoire	1 /Paquet
818289	600	200	Horizontal	Serre-tête antibruit obligatoire	1 /Paquet
139287	148	210	Vertical	Equipement anti-bruit obligatoire	1 /Paquet
818282	148	210	Vertical	Serre-tête antibruit obligatoire	1 /Paquet
139286	210	297	Vertical	Equipement anti-bruit obligatoire	1 /Paquet
818283	210	297	Vertical	Serre-tête antibruit obligatoire	1 /Paquet
818284	297	420	Vertical	Serre-tête antibruit obligatoire	1 /Paquet
Polypropylène					
818293	150	50	Horizontal	Serre-tête antibruit obligatoire	1 /Paquet
818294	297	74	Horizontal	Serre-tête antibruit obligatoire	1 /Paquet
139067	297	105	Horizontal	Zone de bruit supérieur à 85 dB	1 /Paquet
818295	297	105	Horizontal	Serre-tête antibruit obligatoire	1 /Paquet
139059	450	150	Horizontal	Equipement anti-bruit obligatoire	1 /Paquet
139068	450	150	Horizontal	Zone de bruit supérieur à 85 dB	1 /Paquet
818296	450	150	Horizontal	Serre-tête antibruit obligatoire	1 /Paquet
818297	600	200	Horizontal	Serre-tête antibruit obligatoire	1 /Paquet
139288	148	210	Vertical	Equipement anti-bruit obligatoire	1 /Paquet
818290	148	210	Vertical	Serre-tête antibruit obligatoire	1 /Paquet
139285	210	297	Vertical	Equipement anti-bruit obligatoire	1 /Paquet
818291	210	297	Vertical	Serre-tête antibruit obligatoire	1 /Paquet
139284	297	420	Vertical	Equipement anti-bruit obligatoire	1 /Paquet
818292	297	420	Vertical	Serre-tête antibruit obligatoire	1 /Paquet
Aluminium					
818301	150	50	Horizontal	Serre-tête antibruit obligatoire	1 /Paquet
818302	297	105	Horizontal	Serre-tête antibruit obligatoire	1 /Paquet
818303	450	150	Horizontal	Serre-tête antibruit obligatoire	1 /Paquet
818298	148	210	Vertical	Serre-tête antibruit obligatoire	1 /Paquet
818299	210	297	Vertical	Serre-tête antibruit obligatoire	1 /Paquet
818300	297	420	Vertical	Serre-tête antibruit obligatoire	1 /Paquet



PANNEAUX PLATS PHOTOLUMINESCENTS

Réf.	Diamètre (mm)	Classe	Quantité
Polyester photoluminescent classe B			
836745	150	Classe B	1 /Paquet
836746	200	Classe B	1 /Paquet

i Pour toutes les propriétés des matériaux et leur application voir pages 4-5.

Produits Personnalisés

Voir page 208 pour commander vos panneaux personnalisés.



M004 : LUNETTES DE PROTECTION OBLIGATOIRES

Lors de certaines interventions ou pour certaines tâches, le port de lunettes de protection peut sauver la vue d'un travailleur. Rappeler l'obligation de cet EPI l'aide à s'en souvenir et à s'équiper correctement.



PANNEAUX PLATS

Réf.	Diamètre (mm)	Quantité
Polyester laminé		
818418	50	2 /Paquet
818420	100	1 /Paquet
818421	200	1 /Paquet
818422	315	1 /Paquet
Polypropylène		
818424	100	1 /Paquet
818425	200	1 /Paquet
818426	315	1 /Paquet
818427	400	1 /Paquet
Aluminium		
818428	100	1 /Paquet
818429	200	1 /Paquet
818430	315	1 /Paquet

MARQUAGE AU SOL

Réf.	Diamètre (mm)	Quantité
Polyester laminé anti-dérapant		
818423	500	1 /Paquet

MINI-PICTOGRAMMES

Réf.	Diamètre (mm)	Quantité
Polyester laminé		
139139	24	18 /Paquet
818416	25	7 /Paquet
Vinyle		
818414	15	54 /Paquet



PICTOGRAMMES SUR ROULEAUX

Réf.	Diamètre (mm)	Quantité
Polyester laminé		
818415	25	250 /Rouleau
818417	50	250 /Rouleau
818419	100	250 /Rouleau

PANNEAUX PLATS AVEC TEXTE



Réf.	Largeur (mm)	Hauteur (mm)	Style	Légende	Quantité
Polyester laminé					
818434	150	50	Horizontal	Lunettes de protection obligatoires	1 /Paquet
818435	297	74	Horizontal	Lunettes de protection obligatoires	1 /Paquet
138888	297	105	Horizontal	Lunettes de sécurité obligatoires	1 /Paquet
818436	297	105	Horizontal	Lunettes de protection obligatoires	1 /Paquet
818437	450	150	Horizontal	Lunettes de protection obligatoires	1 /Paquet
818438	600	200	Horizontal	Lunettes de protection obligatoires	1 /Paquet
139283	148	210	Vertical	Lunettes de sécurité obligatoires	1 /Paquet
818431	148	210	Vertical	Lunettes de protection obligatoires	1 /Paquet
139281	210	297	Vertical	Lunettes de sécurité obligatoires	1 /Paquet
818432	210	297	Vertical	Lunettes de protection obligatoires	1 /Paquet
139279	297	420	Vertical	Lunettes de sécurité obligatoires	1 /Paquet
818433	297	420	Vertical	Lunettes de protection obligatoires	1 /Paquet
Polypropylène					
818442	150	50	Horizontal	Lunettes de protection obligatoires	1 /Paquet
818443	297	74	Horizontal	Lunettes de protection obligatoires	1 /Paquet
818444	297	105	Horizontal	Lunettes de protection obligatoires	1 /Paquet
138933	450	150	Horizontal	Lunettes de sécurité obligatoires	1 /Paquet
818445	450	150	Horizontal	Lunettes de protection obligatoires	1 /Paquet
818446	600	200	Horizontal	Lunettes de protection obligatoires	1 /Paquet
818439	148	210	Vertical	Lunettes de protection obligatoires	1 /Paquet
139282	210	297	Vertical	Lunettes de sécurité obligatoires	1 /Paquet
818440	210	297	Vertical	Lunettes de protection obligatoires	1 /Paquet
139280	297	420	Vertical	Lunettes de sécurité obligatoires	1 /Paquet
818441	297	420	Vertical	Lunettes de protection obligatoires	1 /Paquet
139278	420	594	Vertical	Lunettes de sécurité obligatoires	1 /Paquet
Aluminium					
818450	150	50	Horizontal	Lunettes de protection obligatoires	1 /Paquet
818451	297	105	Horizontal	Lunettes de protection obligatoires	1 /Paquet
818452	450	150	Horizontal	Lunettes de protection obligatoires	1 /Paquet
818447	148	210	Vertical	Lunettes de protection obligatoires	1 /Paquet
818448	210	297	Vertical	Lunettes de protection obligatoires	1 /Paquet
818449	297	420	Vertical	Lunettes de protection obligatoires	1 /Paquet



PANNEAUX PLATS PHOTOLUMINESCENTS

Réf.	Diamètre (mm)	Classe	Quantité
Polyester photoluminescent classe B			
836747	150	Classe B	1 /Paquet
836748	200	Classe B	1 /Paquet

i Pour toutes les propriétés des matériaux et leur application voir pages 4-5.

Produits Personnalisés Voir page 208 pour commander vos panneaux personnalisés.

MO05 : MISE À LA TERRE OBLIGATOIRE

La mise à la terre peut être obligatoire pour éviter un accident, il est donc judicieux de le rappeler dans ce contexte.



PANNEAUX PLATS

Réf.	Diamètre (mm)	Quantité
Polyester laminé		
818567	50	2 /Paquet
818569	100	1 /Paquet
818570	200	1 /Paquet
818571	315	1 /Paquet
Polypropylène		
818573	100	1 /Paquet
818574	200	1 /Paquet
818575	315	1 /Paquet
818576	400	1 /Paquet
Aluminium		
818577	100	1 /Paquet
818578	200	1 /Paquet
818579	315	1 /Paquet

MARQUAGE AU SOL

Réf.	Diamètre (mm)	Quantité
Polyester laminé anti-dérapant		
818572	500	1 /Paquet

MINI-PICTOGRAMMES

Réf.	Diamètre (mm)	Quantité
Polyester laminé		
818565	25	7 /Paquet
Vinyle		
818563	15	54 /Paquet



PICTOGRAMMES SUR ROULEAUX

Réf.	Diamètre (mm)	Quantité
Polyester laminé		
818564	25	250 /Rouleau
818566	50	250 /Rouleau
818568	100	250 /Rouleau

PANNEAUX PLATS AVEC TEXTE



Réf.	Largeur (mm)	Hauteur (mm)	Style	Légende	Quantité
Polyester laminé					
818583	150	50	Horizontal	Mise à la terre obligatoire	1 /Paquet
818584	297	74	Horizontal	Mise à la terre obligatoire	1 /Paquet
818585	297	105	Horizontal	Mise à la terre obligatoire	1 /Paquet
818586	450	150	Horizontal	Mise à la terre obligatoire	1 /Paquet
818587	600	200	Horizontal	Mise à la terre obligatoire	1 /Paquet
818580	148	210	Vertical	Mise à la terre obligatoire	1 /Paquet
818581	210	297	Vertical	Mise à la terre obligatoire	1 /Paquet
818582	297	420	Vertical	Mise à la terre obligatoire	1 /Paquet
Polypropylène					
818591	150	50	Horizontal	Mise à la terre obligatoire	1 /Paquet
818592	297	74	Horizontal	Mise à la terre obligatoire	1 /Paquet
818593	297	105	Horizontal	Mise à la terre obligatoire	1 /Paquet
818594	450	150	Horizontal	Mise à la terre obligatoire	1 /Paquet
818595	600	200	Horizontal	Mise à la terre obligatoire	1 /Paquet
818588	148	210	Vertical	Mise à la terre obligatoire	1 /Paquet
818589	210	297	Vertical	Mise à la terre obligatoire	1 /Paquet
818590	297	420	Vertical	Mise à la terre obligatoire	1 /Paquet
Aluminium					
818599	150	50	Horizontal	Mise à la terre obligatoire	1 /Paquet
818600	297	105	Horizontal	Mise à la terre obligatoire	1 /Paquet
818601	450	150	Horizontal	Mise à la terre obligatoire	1 /Paquet
818596	148	210	Vertical	Mise à la terre obligatoire	1 /Paquet
818597	210	297	Vertical	Mise à la terre obligatoire	1 /Paquet
818598	297	420	Vertical	Mise à la terre obligatoire	1 /Paquet



PANNEAUX PLATS PHOTOLUMINESCENTS

Réf.	Diamètre (mm)	Classe	Quantité
Polyester photoluminescent classe B			
835634	150	Classe B	1 /Paquet
Polyester photoluminescent classe C			
835635	150	Classe C	1 /Paquet
Polypropylène photoluminescent classe B			
835626	150	Classe B	1 /Paquet
Polypropylène photoluminescent classe C			
835633	150	Classe C	1 /Paquet
Aluminium photoluminescent classe C			
835624	150	Classe C	1 /Paquet

i Pour toutes les propriétés des matériaux et leur application voir pages 4-5.

Produits Personnalisés Voir page 208 pour commander vos panneaux personnalisés.

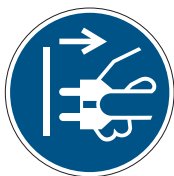

M006 : DÉBRANCHER LA PRISE D'ALIMENTATION DU SECTEUR

Dans le cadre de certaines procédures de maintenance, il est impératif de débrancher une machine du secteur. Ce symbole permet de le rappeler d'une façon simple et claire.



PANNEAUX PLATS

Réf.	Diamètre (mm)	Quantité
Polyester laminé		
818716	50	2 /Paquet
818718	100	1 /Paquet
818719	200	1 /Paquet
818720	315	1 /Paquet
Polypropylène		
818722	100	1 /Paquet
818723	200	1 /Paquet
818724	315	1 /Paquet
818725	400	1 /Paquet
Aluminium		
818726	100	1 /Paquet
818727	200	1 /Paquet
818728	315	1 /Paquet

MARQUAGE AU SOL

Réf.	Diamètre (mm)	Quantité
Polyester laminé anti-dérapant		
818721	500	1 /Paquet

MINI-PICTOGRAMMES

Réf.	Diamètre (mm)	Quantité
Polyester laminé		
818714	25	7 /Paquet
Vinyle		
818712	15	54 /Paquet



PICTOGRAMMES SUR ROULEAUX

Réf.	Diamètre (mm)	Quantité
Polyester laminé		
818713	25	250 /Rouleau
818715	50	250 /Rouleau
818717	100	250 /Rouleau



PANNEAUX PLATS PHOTOLUMINESCENTS

Réf.	Diamètre (mm)	Classe	Quantité
Polyester photoluminescent classe B			
835641	150	Classe B	1 /Paquet
Polyester photoluminescent classe C			
835642	150	Classe C	1 /Paquet
Polypropylène photoluminescent classe B			
835637	150	Classe B	1 /Paquet
Polypropylène photoluminescent classe C			
835638	150	Classe C	1 /Paquet
Aluminium photoluminescent classe C			
835636	150	Classe C	1 /Paquet

PANNEAUX PLATS AVEC TEXTE



Réf.	Largeur (mm)	Hauteur (mm)	Style	Légende	Quantité
Polyester laminé					
818732	150	50	Horizontal	Débrancher la prise d'alimentation du secteur	1 /Paquet
818733	297	74	Horizontal	Débrancher la prise d'alimentation du secteur	1 /Paquet
818734	297	105	Horizontal	Débrancher la prise d'alimentation du secteur	1 /Paquet
818735	450	150	Horizontal	Débrancher la prise d'alimentation du secteur	1 /Paquet
818736	600	200	Horizontal	Débrancher la prise d'alimentation du secteur	1 /Paquet
818729	148	210	Vertical	Débrancher la prise d'alimentation du secteur	1 /Paquet
818730	210	297	Vertical	Débrancher la prise d'alimentation du secteur	1 /Paquet
818731	297	420	Vertical	Débrancher la prise d'alimentation du secteur	1 /Paquet
Polypropylène					
818740	150	50	Horizontal	Débrancher la prise d'alimentation du secteur	1 /Paquet
818741	297	74	Horizontal	Débrancher la prise d'alimentation du secteur	1 /Paquet
818742	297	105	Horizontal	Débrancher la prise d'alimentation du secteur	1 /Paquet
818744	600	200	Horizontal	Débrancher la prise d'alimentation du secteur	1 /Paquet
818737	148	210	Vertical	Débrancher la prise d'alimentation du secteur	1 /Paquet
818738	210	297	Vertical	Débrancher la prise d'alimentation du secteur	1 /Paquet
818739	297	420	Vertical	Débrancher la prise d'alimentation du secteur	1 /Paquet
Aluminium					
818748	150	50	Horizontal	Débrancher la prise d'alimentation du secteur	1 /Paquet
818749	297	105	Horizontal	Débrancher la prise d'alimentation du secteur	1 /Paquet
818750	450	150	Horizontal	Débrancher la prise d'alimentation du secteur	1 /Paquet
818745	148	210	Vertical	Débrancher la prise d'alimentation du secteur	1 /Paquet
818746	210	297	Vertical	Débrancher la prise d'alimentation du secteur	1 /Paquet
818747	297	420	Vertical	Débrancher la prise d'alimentation du secteur	1 /Paquet

i Pour toutes les propriétés des matériaux et leur application voir pages 4-5.

Produits Personnalisés Voir page 208 pour commander vos panneaux personnalisés.

MO07 : LUNETTES DE PROTECTION OPAQUES OBLIGATOIRES

Les lunettes de protection opaques sont parfois obligatoire pour se prémunir de rayonnement particulièrement agressifs et nocifs.



PANNEAUX PLATS

Réf.	Diamètre (mm)	Quantité
Polyester laminé		
818865	50	2 /Paquet
818867	100	1 /Paquet
818868	200	1 /Paquet
818869	315	1 /Paquet
Polypropylène		
818871	100	1 /Paquet
818872	200	1 /Paquet
818873	315	1 /Paquet
818874	400	1 /Paquet
Aluminium		
818875	100	1 /Paquet
818876	200	1 /Paquet
818877	315	1 /Paquet

MINI-PICTOGRAMMES

Réf.	Diamètre (mm)	Quantité
Polyester laminé		
818863	25	7 /Paquet
Vinyle		
818861	15	54 /Paquet



PICTOGRAMMES SUR ROULEAUX

Réf.	Diamètre (mm)	Quantité
Polyester laminé		
818862	25	250 /Rouleau
818864	50	250 /Rouleau
818866	100	250 /Rouleau



PANNEAUX PLATS PHOTOLUMINESCENTS

Réf.	Diamètre (mm)	Classe	Quantité
Polyester photoluminescent classe B			
835649	150	Classe B	1 /Paquet
Polyester photoluminescent classe C			
835650	150	Classe C	1 /Paquet
Polypropylène photoluminescent classe B			
835647	150	Classe B	1 /Paquet
Polypropylène photoluminescent classe C			
835648	150	Classe C	1 /Paquet
Aluminium photoluminescent classe C			
835646	150	Classe C	1 /Paquet

PANNEAUX PLATS AVEC TEXTE



Réf.	Largeur (mm)	Hauteur (mm)	Style	Légende	Quantité
Polyester laminé					
818881	150	50	Horizontal	Lunettes de protection opaques obligatoires	1 /Paquet
818882	297	74	Horizontal	Lunettes de protection opaques obligatoires	1 /Paquet
818883	297	105	Horizontal	Lunettes de protection opaques obligatoires	1 /Paquet
818884	450	150	Horizontal	Lunettes de protection opaques obligatoires	1 /Paquet
818885	600	200	Horizontal	Lunettes de protection opaques obligatoires	1 /Paquet
818878	148	210	Vertical	Lunettes de protection opaques obligatoires	1 /Paquet
818879	210	297	Vertical	Lunettes de protection opaques obligatoires	1 /Paquet
818880	297	420	Vertical	Lunettes de protection opaques obligatoires	1 /Paquet
Polypropylène					
818889	150	50	Horizontal	Lunettes de protection opaques obligatoires	1 /Paquet
818890	297	74	Horizontal	Lunettes de protection opaques obligatoires	1 /Paquet
818891	297	105	Horizontal	Lunettes de protection opaques obligatoires	1 /Paquet
818892	450	150	Horizontal	Lunettes de protection opaques obligatoires	1 /Paquet
818893	600	200	Horizontal	Lunettes de protection opaques obligatoires	1 /Paquet
818886	148	210	Vertical	Lunettes de protection opaques obligatoires	1 /Paquet
818887	210	297	Vertical	Lunettes de protection opaques obligatoires	1 /Paquet
818888	297	420	Vertical	Lunettes de protection opaques obligatoires	1 /Paquet
Aluminium					
818897	150	50	Horizontal	Lunettes de protection opaques obligatoires	1 /Paquet
818898	297	105	Horizontal	Lunettes de protection opaques obligatoires	1 /Paquet
818899	450	150	Horizontal	Lunettes de protection opaques obligatoires	1 /Paquet
818894	148	210	Vertical	Lunettes de protection opaques obligatoires	1 /Paquet
818895	210	297	Vertical	Lunettes de protection opaques obligatoires	1 /Paquet
818896	297	420	Vertical	Lunettes de protection opaques obligatoires	1 /Paquet

i Pour toutes les propriétés des matériaux et leur application voir pages 4-5.

Produits Personnalisés Voir page 208 pour commander vos panneaux personnalisés.



MO08 : CHAUSSURES DE SÉCURITÉ OBLIGATOIRES

Grâce à leur bout coqué, les chaussures de sécurité évitent de nombreuses blessures, tant de choc que d'écrasement. Leur port est devenu obligatoire dans de nombreux sites industriels.



PANNEAUX PLATS

Réf.	Diamètre (mm)	Quantité
Polyester laminé		
819014	50	2 /Paquet
819016	100	1 /Paquet
819017	200	1 /Paquet
819018	315	1 /Paquet
Polypropylène		
819020	100	1 /Paquet
819021	200	1 /Paquet
819022	315	1 /Paquet
819023	400	1 /Paquet
Aluminium		
819024	100	1 /Paquet
819025	200	1 /Paquet
819026	315	1 /Paquet

MARQUAGE AU SOL

Réf.	Diamètre (mm)	Quantité
Polyester laminé anti-dérapant		
819019	500	1 /Paquet

MINI-PICTOGRAMMES

Réf.	Diamètre (mm)	Quantité
Polyester laminé		
138972	24	18 /Paquet
819012	25	7 /Paquet
Vinyle		
819010	15	54 /Paquet

PANNEAUX PLATS AVEC TEXTE



Légende

Réf.	Largeur (mm)	Hauteur (mm)	Style	Légende	Quantité
Polyester laminé					
819030	150	50	Horizontal	Chaussures de sécurité obligatoires	1 /Paquet
819031	297	74	Horizontal	Chaussures de sécurité obligatoires	1 /Paquet
819032	297	105	Horizontal	Chaussures de sécurité obligatoires	1 /Paquet
819033	450	150	Horizontal	Chaussures de sécurité obligatoires	1 /Paquet
819034	600	200	Horizontal	Chaussures de sécurité obligatoires	1 /Paquet
819027	148	210	Vertical	Chaussures de sécurité obligatoires	1 /Paquet
139202	210	297	Vertical	CHAUSSURES DE SECURITE OBLIGATOIRES	1 /Paquet
819028	210	297	Vertical	Chaussures de sécurité obligatoires	1 /Paquet
819029	297	420	Vertical	Chaussures de sécurité obligatoires	1 /Paquet
Polypropylène					
819038	150	50	Horizontal	Chaussures de sécurité obligatoires	1 /Paquet
819039	297	74	Horizontal	Chaussures de sécurité obligatoires	1 /Paquet
819040	297	105	Horizontal	Chaussures de sécurité obligatoires	1 /Paquet
819041	450	150	Horizontal	Chaussures de sécurité obligatoires	1 /Paquet
819042	600	200	Horizontal	Chaussures de sécurité obligatoires	1 /Paquet
819035	148	210	Vertical	Chaussures de sécurité obligatoires	1 /Paquet
819036	210	297	Vertical	Chaussures de sécurité obligatoires	1 /Paquet
139166	297	420	Vertical	CHAUSSURES DE SECURITE OBLIGATOIRES	1 /Paquet
819037	297	420	Vertical	Chaussures de sécurité obligatoires	1 /Paquet
Aluminium					
819046	150	50	Horizontal	Chaussures de sécurité obligatoires	1 /Paquet
819047	297	105	Horizontal	Chaussures de sécurité obligatoires	1 /Paquet
819048	450	150	Horizontal	Chaussures de sécurité obligatoires	1 /Paquet
819043	148	210	Vertical	Chaussures de sécurité obligatoires	1 /Paquet
819044	210	297	Vertical	Chaussures de sécurité obligatoires	1 /Paquet
819045	297	420	Vertical	Chaussures de sécurité obligatoires	1 /Paquet



PICTOGRAMMES SUR ROULEAUX

Réf.	Diamètre (mm)	Quantité
Polyester laminé		
819011	25	250 /Rouleau
819013	50	250 /Rouleau
819015	100	250 /Rouleau



PANNEAUX PLATS PHOTOLUMINESCENTS

Réf.	Diamètre (mm)	Classe	Quantité
Polyester photoluminescent classe B			
835656	150	Classe B	1 /Paquet
Polyester photoluminescent classe C			
835657	150	Classe C	1 /Paquet
Polypropylène photoluminescent classe B			
835654	150	Classe B	1 /Paquet
Polypropylène photoluminescent classe C			
835655	150	Classe C	1 /Paquet
Aluminium photoluminescent classe C			
835653	150	Classe C	1 /Paquet

i Pour toutes les propriétés des matériaux et leur application voir pages 4-5.

Produits Personnalisés Voir page 208 pour commander vos panneaux personnalisés.

M009 : GANTS DE PROTECTION OBLIGATOIRES

Les gants de sécurité, selon leur type, peuvent protéger du chaud, du froid, des coupures, etc. Bien les choisir et les porter renforce la protection des mains et donc la santé de l'employé.



PANNEAUX PLATS

Réf.	Diamètre (mm)	Quantité
Polyester laminé		
819163	50	2 /Paquet
819165	100	1 /Paquet
819166	200	1 /Paquet
819167	315	1 /Paquet
Polypropylène		
819169	100	1 /Paquet
819170	200	1 /Paquet
819171	315	1 /Paquet
819172	400	1 /Paquet
Aluminium		
819173	100	1 /Paquet
819174	200	1 /Paquet
819175	315	1 /Paquet

MARQUAGE AU SOL

Réf.	Diamètre (mm)	Quantité
Polyester laminé anti-dérapant		
819168	500	1 /Paquet

MINI-PICTOGRAMMES

Réf.	Diamètre (mm)	Quantité
Polyester laminé		
138971	24	18 /Paquet
819161	25	7 /Paquet
Vinyle		
819159	15	54 /Paquet

PANNEAUX PLATS AVEC TEXTE



Réf.	Largeur (mm)	Hauteur (mm)	Style	Légende	Quantité
Polyester laminé					
819179	150	50	Horizontal	Gants de protection obligatoires	1 /Paquet
819180	297	74	Horizontal	Gants de protection obligatoires	1 /Paquet
138889	297	105	Horizontal	Gants de sécurité obligatoires	1 /Paquet
819181	297	105	Horizontal	Gants de protection obligatoires	1 /Paquet
819182	450	150	Horizontal	Gants de protection obligatoires	1 /Paquet
819183	600	200	Horizontal	Gants de protection obligatoires	1 /Paquet
139196	148	210	Vertical	GANTS DE SECURITE OBLIGATOIRES	1 /Paquet
819176	148	210	Vertical	Gants de protection obligatoires	1 /Paquet
139206	210	297	Vertical	GANTS DE SECURITE OBLIGATOIRES	1 /Paquet
819177	210	297	Vertical	Gants de protection obligatoires	1 /Paquet
139188	297	420	Vertical	GANTS DE SECURITE OBLIGATOIRES	1 /Paquet
819178	297	420	Vertical	Gants de protection obligatoires	1 /Paquet
Polypropylène					
819187	150	50	Horizontal	Gants de protection obligatoires	1 /Paquet
819188	297	74	Horizontal	Gants de protection obligatoires	1 /Paquet
819189	297	105	Horizontal	Gants de protection obligatoires	1 /Paquet
819190	450	150	Horizontal	Gants de protection obligatoires	1 /Paquet
819191	600	200	Horizontal	Gants de protection obligatoires	1 /Paquet
819184	148	210	Vertical	Gants de protection obligatoires	1 /Paquet
819185	210	297	Vertical	Gants de protection obligatoires	1 /Paquet
819186	297	420	Vertical	Gants de protection obligatoires	1 /Paquet
Aluminium					
819195	150	50	Horizontal	Gants de protection obligatoires	1 /Paquet
819196	297	105	Horizontal	Gants de protection obligatoires	1 /Paquet
819197	450	150	Horizontal	Gants de protection obligatoires	1 /Paquet
819192	148	210	Vertical	Gants de protection obligatoires	1 /Paquet
819193	210	297	Vertical	Gants de protection obligatoires	1 /Paquet
819194	297	420	Vertical	Gants de protection obligatoires	1 /Paquet



PICTOGRAMMES SUR ROULEAUX

Réf.	Diamètre (mm)	Quantité
Polyester laminé		
819160	25	250 /Rouleau
819162	50	250 /Rouleau
819164	100	250 /Rouleau



PANNEAUX PLATS PHOTOLUMINESCENTS

Réf.	Diamètre (mm)	Classe	Quantité
Polyester photoluminescent classe B			
835663	150	Classe B	1 /Paquet
Polyester photoluminescent classe C			
835664	150	Classe C	1 /Paquet
Polypropylène photoluminescent classe B			
835661	150	Classe B	1 /Paquet
Polypropylène photoluminescent classe C			
835662	150	Classe C	1 /Paquet
Aluminium photoluminescent classe C			
835660	150	Classe C	1 /Paquet

i Pour toutes les propriétés des matériaux et leur application voir pages 4-5.

Produits Personnalisés Voir page 208 pour commander vos panneaux personnalisés.



MO10 : VÊTEMENTS DE PROTECTION OBLIGATOIRES

Selon le cadre de travail, des vêtements sont mis à disposition des employés, pour leur protection et parfois celle des produits en fabrication.



PANNEAUX PLATS

Réf.	Diamètre (mm)	Quantité
Polyester laminé		
819312	50	2 /Paquet
819314	100	1 /Paquet
819315	200	1 /Paquet
819316	315	1 /Paquet
Polypropylène		
819318	100	1 /Paquet
819319	200	1 /Paquet
819320	315	1 /Paquet
819321	400	1 /Paquet
Aluminium		
819322	100	1 /Paquet
819323	200	1 /Paquet
819324	315	1 /Paquet

MARQUAGE AU SOL

Réf.	Diamètre (mm)	Quantité
Polyester laminé anti-dérapant		
819317	500	1 /Paquet

MINI-PICTOGRAMMES

Réf.	Diamètre (mm)	Quantité
Polyester laminé		
139991	20	18 /Paquet
819310	25	7 /Paquet
Vinyle		
819308	15	54 /Paquet

PANNEAUX PLATS AVEC TEXTE



Réf.	Largeur (mm)	Hauteur (mm)	Style	Légende	Quantité
Polyester laminé					
819328	150	50	Horizontal	Vêtements de protection obligatoires	1 /Paquet
819329	297	74	Horizontal	Vêtements de protection obligatoires	1 /Paquet
139070	297	105	Horizontal	Protection obligatoire du corps	1 /Paquet
819330	297	105	Horizontal	Vêtements de protection obligatoires	1 /Paquet
819331	450	150	Horizontal	Vêtements de protection obligatoires	1 /Paquet
819332	600	200	Horizontal	Vêtements de protection obligatoires	1 /Paquet
819325	148	210	Vertical	Vêtements de protection obligatoires	1 /Paquet
819326	210	297	Vertical	Vêtements de protection obligatoires	1 /Paquet
819327	297	420	Vertical	Vêtements de protection obligatoires	1 /Paquet
Polypropylène					
819336	150	50	Horizontal	Vêtements de protection obligatoires	1 /Paquet
819337	297	74	Horizontal	Vêtements de protection obligatoires	1 /Paquet
819338	297	105	Horizontal	Vêtements de protection obligatoires	1 /Paquet
139071	450	150	Horizontal	Protection obligatoire du corps	1 /Paquet
819339	450	150	Horizontal	Vêtements de protection obligatoires	1 /Paquet
819340	600	200	Horizontal	Vêtements de protection obligatoires	1 /Paquet
819333	148	210	Vertical	Vêtements de protection obligatoires	1 /Paquet
819334	210	297	Vertical	Vêtements de protection obligatoires	1 /Paquet
819335	297	420	Vertical	Vêtements de protection obligatoires	1 /Paquet
Aluminium					
819344	150	50	Horizontal	Vêtements de protection obligatoires	1 /Paquet
819345	297	105	Horizontal	Vêtements de protection obligatoires	1 /Paquet
819346	450	150	Horizontal	Vêtements de protection obligatoires	1 /Paquet
819341	148	210	Vertical	Vêtements de protection obligatoires	1 /Paquet
819342	210	297	Vertical	Vêtements de protection obligatoires	1 /Paquet
819343	297	420	Vertical	Vêtements de protection obligatoires	1 /Paquet



PICTOGRAMMES SUR ROULEAUX

Réf.	Diamètre (mm)	Quantité
Polyester laminé		
819309	25	250 /Rouleau
819311	50	250 /Rouleau
819313	100	250 /Rouleau



PANNEAUX PLATS PHOTOLUMINESCENTS

Réf.	Diamètre (mm)	Classe	Quantité
Polyester photoluminescent classe B			
835670	150	Classe B	1 /Paquet
Polyester photoluminescent classe C			
835671	150	Classe C	1 /Paquet
Polypropylène photoluminescent classe B			
835668	150	Classe B	1 /Paquet
Polypropylène photoluminescent classe C			
835669	150	Classe C	1 /Paquet
Aluminium photoluminescent classe C			
835667	150	Classe C	1 /Paquet

i Pour toutes les propriétés des matériaux et leur application voir pages 4-5.

Produits Personnalisés Voir page 208 pour commander vos panneaux personnalisés.

Conforme à la norme NF EN ISO 7010

MO11 : LAVAGE DES MAINS OBLIGATOIRE

Se laver les mains est l'un des moyens les plus efficaces d'éviter la propagation de nombreux types d'infections et de maladies sur le lieu de travail.



PANNEAUX PLATS

Réf.	Diamètre (mm)	Quantité
Polyester laminé		
819461	50	2 /Paquet
819463	100	1 /Paquet
819464	200	1 /Paquet
819465	315	1 /Paquet
Polypropylène		
819467	100	1 /Paquet
819468	200	1 /Paquet
819469	315	1 /Paquet
819470	400	1 /Paquet
Aluminium		
819471	100	1 /Paquet
819472	200	1 /Paquet
819473	315	1 /Paquet

MARQUAGE AU SOL

Réf.	Diamètre (mm)	Quantité
Polyester laminé anti-dérapant		
819466	500	1 /Paquet

MINI-PICTOGRAMMES

Réf.	Diamètre (mm)	Quantité
Polyester laminé		
819459	25	7 /Paquet
Vinyle		
819457	15	54 /Paquet

PANNEAUX PLATS AVEC TEXTE



Réf.	Largeur (mm)	Hauteur (mm)	Style	Légende	Quantité
Polyester laminé					
819477	150	50	Horizontal	Lavage des mains obligatoire	1 /Paquet
819478	297	74	Horizontal	Lavage des mains obligatoire	1 /Paquet
139061	297	105	Horizontal	Obligation de se laver les mains	1 /Paquet
819479	297	105	Horizontal	Lavage des mains obligatoire	1 /Paquet
819480	450	150	Horizontal	Lavage des mains obligatoire	1 /Paquet
819481	600	200	Horizontal	Lavage des mains obligatoire	1 /Paquet
819474	148	210	Vertical	Lavage des mains obligatoire	1 /Paquet
819475	210	297	Vertical	Lavage des mains obligatoire	1 /Paquet
819476	297	420	Vertical	Lavage des mains obligatoire	1 /Paquet
Polypropylène					
819485	150	50	Horizontal	Lavage des mains obligatoire	1 /Paquet
819486	297	74	Horizontal	Lavage des mains obligatoire	1 /Paquet
819487	297	105	Horizontal	Lavage des mains obligatoire	1 /Paquet
139062	450	150	Horizontal	Obligation de se laver les mains	1 /Paquet
819488	450	150	Horizontal	Lavage des mains obligatoire	1 /Paquet
819489	600	200	Horizontal	Lavage des mains obligatoire	1 /Paquet
819482	148	210	Vertical	Lavage des mains obligatoire	1 /Paquet
819483	210	297	Vertical	Lavage des mains obligatoire	1 /Paquet
819484	297	420	Vertical	Lavage des mains obligatoire	1 /Paquet
Aluminium					
819493	150	50	Horizontal	Lavage des mains obligatoire	1 /Paquet
819494	297	105	Horizontal	Lavage des mains obligatoire	1 /Paquet
819495	450	150	Horizontal	Lavage des mains obligatoire	1 /Paquet
819490	148	210	Vertical	Lavage des mains obligatoire	1 /Paquet
819491	210	297	Vertical	Lavage des mains obligatoire	1 /Paquet
819492	297	420	Vertical	Lavage des mains obligatoire	1 /Paquet



PICTOGRAMMES SUR ROULEAUX

Réf.	Diamètre (mm)	Quantité
Polyester laminé		
819458	25	250 /Rouleau
819460	50	250 /Rouleau
819462	100	250 /Rouleau



PANNEAUX PLATS PHOTOLUMINESCENTS

Réf.	Diamètre (mm)	Classe	Quantité
Polyester photoluminescent classe B			
835675	150	Classe B	1 /Paquet
Polyester photoluminescent classe C			
835678	150	Classe C	1 /Paquet
Polypropylène photoluminescent classe B			
835673	150	Classe B	1 /Paquet
Polypropylène photoluminescent classe C			
835674	150	Classe C	1 /Paquet
Aluminium photoluminescent classe C			
835672	150	Classe C	1 /Paquet

i Pour toutes les propriétés des matériaux et leur application voir pages 4-5.

Produits Personnalisés Voir page 208 pour commander vos panneaux personnalisés.



M012 : UTILISER LA MAIN COURANTE

Une chute dans un escalier est vite arrivée. Utiliser la main courante peut éviter cette chute ou permettre de minimiser ses conséquences.



PANNEAUX PLATS

Réf.	Diamètre (mm)	Quantité
Polyester laminé		
819610	50	2 /Paquet
819612	100	1 /Paquet
819613	200	1 /Paquet
819614	315	1 /Paquet
Polypropylène		
819616	100	1 /Paquet
819617	200	1 /Paquet
819618	315	1 /Paquet
819619	400	1 /Paquet
Aluminium		
819620	100	1 /Paquet
819621	200	1 /Paquet
819622	315	1 /Paquet

MARQUAGE AU SOL

Réf.	Diamètre (mm)	Quantité
Polyester laminé anti-dérapant		
819615	500	1 /Paquet

MINI-PICTOGRAMMES

Réf.	Diamètre (mm)	Quantité
Polyester laminé		
819608	25	7 /Paquet
Vinyle		
819606	15	54 /Paquet

PANNEAUX PLATS AVEC TEXTE



Réf.	Largeur (mm)	Hauteur (mm)	Style	Légende	Quantité
Polyester laminé					
819626	150	50	Horizontal	Utiliser la main courante	1 /Paquet
819627	297	74	Horizontal	Utiliser la main courante	1 /Paquet
819628	297	105	Horizontal	Utiliser la main courante	1 /Paquet
819629	450	150	Horizontal	Utiliser la main courante	1 /Paquet
819630	600	200	Horizontal	Utiliser la main courante	1 /Paquet
819623	148	210	Vertical	Utiliser la main courante	1 /Paquet
819624	210	297	Vertical	Utiliser la main courante	1 /Paquet
819625	297	420	Vertical	Utiliser la main courante	1 /Paquet
Polypropylène					
819634	150	50	Horizontal	Utiliser la main courante	1 /Paquet
819635	297	74	Horizontal	Utiliser la main courante	1 /Paquet
819636	297	105	Horizontal	Utiliser la main courante	1 /Paquet
819637	450	150	Horizontal	Utiliser la main courante	1 /Paquet
819638	600	200	Horizontal	Utiliser la main courante	1 /Paquet
819631	148	210	Vertical	Utiliser la main courante	1 /Paquet
819633	297	420	Vertical	Utiliser la main courante	1 /Paquet
Aluminium					
819642	150	50	Horizontal	Utiliser la main courante	1 /Paquet
819643	297	105	Horizontal	Utiliser la main courante	1 /Paquet
819644	450	150	Horizontal	Utiliser la main courante	1 /Paquet
819639	148	210	Vertical	Utiliser la main courante	1 /Paquet
819640	210	297	Vertical	Utiliser la main courante	1 /Paquet
819641	297	420	Vertical	Utiliser la main courante	1 /Paquet



PICTOGRAMMES SUR ROULEAUX

Réf.	Diamètre (mm)	Quantité
Polyester laminé		
819607	25	250 /Rouleau
819609	50	250 /Rouleau
819611	100	250 /Rouleau



PANNEAUX PLATS PHOTOLUMINESCENTS

Réf.	Diamètre (mm)	Classe	Quantité
Polyester photoluminescent classe B			
835682	150	Classe B	1 /Paquet
Polyester photoluminescent classe C			
835683	150	Classe C	1 /Paquet
Polypropylène photoluminescent classe B			
835680	150	Classe B	1 /Paquet
Polypropylène photoluminescent classe C			
835681	150	Classe C	1 /Paquet
Aluminium photoluminescent classe C			
835679	150	Classe C	1 /Paquet

i Pour toutes les propriétés des matériaux et leur application voir pages 4-5.

Produits Personnalisés Voir page 208 pour commander vos panneaux personnalisés.

M013 : VISIÈRE DE PROTECTION OBLIGATOIRE

Pour des travaux avec des projections sur l'ensemble du visage, une visière de protection de l'intégralité du visage est impérative.



PANNEAUX PLATS

Réf.	Diamètre (mm)	Quantité
Polyester laminé		
819759	50	2 /Paquet
819761	100	1 /Paquet
819762	200	1 /Paquet
819763	315	1 /Paquet
Polypropylène		
819765	100	1 /Paquet
819766	200	1 /Paquet
819767	315	1 /Paquet
819768	400	1 /Paquet
Aluminium		
819769	100	1 /Paquet
819770	200	1 /Paquet
819771	315	1 /Paquet

MARQUAGE AU SOL

Réf.	Diamètre (mm)	Quantité
Polyester laminé anti-dérapant		
819764	500	1 /Paquet

MINI-PICTOGRAMMES

Réf.	Diamètre (mm)	Quantité
Polyester laminé		
819757	25	7 /Paquet
Vinyle		
819755	15	54 /Paquet

PANNEAUX PLATS AVEC TEXTE



Réf.	Largeur (mm)	Hauteur (mm)	Style	Légende	Quantité
Polyester laminé					
819775	150	50	Horizontal	Visière de protection obligatoire	1 /Paquet
819776	297	74	Horizontal	Visière de protection obligatoire	1 /Paquet
139056	297	105	Horizontal	Protection du visage obligatoire	1 /Paquet
819777	297	105	Horizontal	Visière de protection obligatoire	1 /Paquet
819778	450	150	Horizontal	Visière de protection obligatoire	1 /Paquet
819779	600	200	Horizontal	Visière de protection obligatoire	1 /Paquet
819772	148	210	Vertical	Visière de protection obligatoire	1 /Paquet
819773	210	297	Vertical	Visière de protection obligatoire	1 /Paquet
819774	297	420	Vertical	Visière de protection obligatoire	1 /Paquet
Polypropylène					
819783	150	50	Horizontal	Visière de protection obligatoire	1 /Paquet
819784	297	74	Horizontal	Visière de protection obligatoire	1 /Paquet
819785	297	105	Horizontal	Visière de protection obligatoire	1 /Paquet
139057	450	150	Horizontal	Protection du visage obligatoire	1 /Paquet
819786	450	150	Horizontal	Visière de protection obligatoire	1 /Paquet
819787	600	200	Horizontal	Visière de protection obligatoire	1 /Paquet
139182	148	210	Vertical	PROTECTION DU VISAGE OBLIGATOIRE	1 /Paquet
819780	148	210	Vertical	Visière de protection obligatoire	1 /Paquet
139173	210	297	Vertical	PROTECTION DU VISAGE OBLIGATOIRE	1 /Paquet
819781	210	297	Vertical	Visière de protection obligatoire	1 /Paquet
819782	297	420	Vertical	Visière de protection obligatoire	1 /Paquet
Aluminium					
819791	150	50	Horizontal	Visière de protection obligatoire	1 /Paquet
819792	297	105	Horizontal	Visière de protection obligatoire	1 /Paquet
819793	450	150	Horizontal	Visière de protection obligatoire	1 /Paquet
819788	148	210	Vertical	Visière de protection obligatoire	1 /Paquet
819789	210	297	Vertical	Visière de protection obligatoire	1 /Paquet
819790	297	420	Vertical	Visière de protection obligatoire	1 /Paquet



PICTOGRAMMES SUR ROULEAUX

Réf.	Diamètre (mm)	Quantité
Polyester laminé		
819756	25	250 /Rouleau
819758	50	250 /Rouleau
819760	100	250 /Rouleau



PANNEAUX PLATS PHOTOLUMINESCENTS

Réf.	Diamètre (mm)	Classe	Quantité
Polyester photoluminescent classe B			
835687	150	Classe B	1 /Paquet
Polyester photoluminescent classe C			
835688	150	Classe C	1 /Paquet
Polypropylène photoluminescent classe B			
835685	150	Classe B	1 /Paquet
Polypropylène photoluminescent classe C			
835686	150	Classe C	1 /Paquet
Aluminium photoluminescent classe C			
835684	150	Classe C	1 /Paquet

i Pour toutes les propriétés des matériaux et leur application voir pages 4-5.

Produits Personnalisés Voir page 208 pour commander vos panneaux personnalisés.



M014 : CASQUE DE PROTECTION OBLIGATOIRE

Si un quelconque objet est susceptible de blesser la tête d'un employé dans un espace défini, le port d'une protection de la tête sera alors exigé. Il peut s'agir d'un casque ou même d'une casquette à condition qu'elle soit coquée.



PANNEAUX PLATS

Réf.	Diamètre (mm)	Quantité
Polyester laminé		
819908	50	2 /Paquet
819910	100	1 /Paquet
819911	200	1 /Paquet
819912	315	1 /Paquet
Polypropylène		
819914	100	1 /Paquet
819915	200	1 /Paquet
819916	315	1 /Paquet
819917	400	1 /Paquet
Aluminium		
819918	100	1 /Paquet
819919	200	1 /Paquet
819920	315	1 /Paquet

MARQUAGE AU SOL

Réf.	Diamètre (mm)	Quantité
Polyester laminé anti-dérapant		
819913	500	1 /Paquet

MINI-PICTOGRAMMES

Réf.	Diamètre (mm)	Quantité
Polyester laminé		
138969	24	18 /Paquet
819906	25	7 /Paquet
Vinyle		
819904	15	54 /Paquet

PANNEAUX PLATS AVEC TEXTE



Réf.	Largeur (mm)	Hauteur (mm)	Style	Légende	Quantité
Polyester laminé					
819924	150	50	Horizontal	Casque de protection obligatoire	1 /Paquet
819925	297	74	Horizontal	Casque de protection obligatoire	1 /Paquet
139065	297	105	Horizontal	Casque de sécurité obligatoire	1 /Paquet
819926	297	105	Horizontal	Casque de protection obligatoire	1 /Paquet
819927	450	150	Horizontal	Casque de protection obligatoire	1 /Paquet
819928	600	200	Horizontal	Casque de protection obligatoire	1 /Paquet
819921	148	210	Vertical	Casque de protection obligatoire	1 /Paquet
819922	210	297	Vertical	Casque de protection obligatoire	1 /Paquet
819923	297	420	Vertical	Casque de protection obligatoire	1 /Paquet
Polypropylène					
819932	150	50	Horizontal	Casque de protection obligatoire	1 /Paquet
819933	297	74	Horizontal	Casque de protection obligatoire	1 /Paquet
819934	297	105	Horizontal	Casque de protection obligatoire	1 /Paquet
139066	450	150	Horizontal	Casque de sécurité obligatoire	1 /Paquet
819935	450	150	Horizontal	Casque de protection obligatoire	1 /Paquet
819936	600	200	Horizontal	Casque de protection obligatoire	1 /Paquet
819929	148	210	Vertical	Casque de protection obligatoire	1 /Paquet
139171	210	297	Vertical	CASQUE DE SECURITE OBLIGATOIRE	1 /Paquet
819930	210	297	Vertical	Casque de protection obligatoire	1 /Paquet
139165	297	420	Vertical	CASQUE DE SECURITE OBLIGATOIRE	1 /Paquet
819931	297	420	Vertical	Casque de protection obligatoire	1 /Paquet
Aluminium					
819940	150	50	Horizontal	Casque de protection obligatoire	1 /Paquet
819941	297	105	Horizontal	Casque de protection obligatoire	1 /Paquet
819942	450	150	Horizontal	Casque de protection obligatoire	1 /Paquet
819937	148	210	Vertical	Casque de protection obligatoire	1 /Paquet
819938	210	297	Vertical	Casque de protection obligatoire	1 /Paquet
819939	297	420	Vertical	Casque de protection obligatoire	1 /Paquet



PICTOGRAMMES SUR ROULEAUX

Réf.	Diamètre (mm)	Quantité
Polyester laminé		
819905	25	250 /Rouleau
819907	50	250 /Rouleau
819909	100	250 /Rouleau



PANNEAUX PLATS PHOTOLUMINESCENTS

Réf.	Diamètre (mm)	Classe	Quantité
Polyester photoluminescent classe B			
836749	150	Classe B	1 /Paquet
836750	200	Classe B	1 /Paquet

i Pour toutes les propriétés des matériaux et leur application voir pages 4-5.

Produits Personnalisés Voir page 208 pour commander vos panneaux personnalisés.

Conforme à la norme NF EN ISO 7010

M015 : GILET DE SÉCURITÉ HAUTE VISIBILITÉ OBLIGATOIRE

Le port du gilet de sécurité, généralement jaune ou orange, permet d'accroître la visibilité d'un travailleur. Dans un contexte avec de nombreux mouvements, de personnes et/ d'engins, cette visibilité accrue améliore la sécurité de tous.



PANNEAUX PLATS

Réf.	Diamètre (mm)	Quantité
Polyester laminé		
820057	50	2 /Paquet
820059	100	1 /Paquet
820060	200	1 /Paquet
820061	315	1 /Paquet
Polypropylène		
820063	100	1 /Paquet
820064	200	1 /Paquet
820065	315	1 /Paquet
820066	400	1 /Paquet
Aluminium		
820067	100	1 /Paquet
820068	200	1 /Paquet
820069	315	1 /Paquet

MARQUAGE AU SOL

Réf.	Diamètre (mm)	Quantité
Polyester laminé anti-dérapant		
820062	500	1 /Paquet

MINI-PICTOGRAMMES

Réf.	Diamètre (mm)	Quantité
Polyester laminé		
820055	25	7 /Paquet
Vinyle		
820053	15	54 /Paquet



PICTOGRAMMES SUR ROULEAUX

Réf.	Diamètre (mm)	Quantité
Polyester laminé		
820054	25	250 /Rouleau
820056	50	250 /Rouleau
820058	100	250 /Rouleau



PANNEAUX PLATS PHOTOLUMINESCENTS

Réf.	Diamètre (mm)	Classe	Quantité
Polyester photoluminescent classe B			
835696	150	Classe B	1 /Paquet
Polyester photoluminescent classe C			
835698	150	Classe C	1 /Paquet
Polypropylène photoluminescent classe B			
835694	150	Classe B	1 /Paquet
Polypropylène photoluminescent classe C			
835695	150	Classe C	1 /Paquet
Aluminium photoluminescent classe C			
835693	150	Classe C	1 /Paquet

PANNEAUX PLATS AVEC TEXTE



Légende

Légende

Réf.	Largeur (mm)	Hauteur (mm)	Style	Légende	Quantité
Polyester laminé					
820073	150	50	Horizontal	Gilet de sécurité haute visibilité obligatoire	1 /Paquet
820074	297	74	Horizontal	Gilet de sécurité haute visibilité obligatoire	1 /Paquet
820075	297	105	Horizontal	Gilet de sécurité haute visibilité obligatoire	1 /Paquet
820076	450	150	Horizontal	Gilet de sécurité haute visibilité obligatoire	1 /Paquet
820077	600	200	Horizontal	Gilet de sécurité haute visibilité obligatoire	1 /Paquet
820070	148	210	Vertical	Gilet de sécurité haute visibilité obligatoire	1 /Paquet
820071	210	297	Vertical	Gilet de sécurité haute visibilité obligatoire	1 /Paquet
820072	297	420	Vertical	Gilet de sécurité haute visibilité obligatoire	1 /Paquet
Polypropylène					
820081	150	50	Horizontal	Gilet de sécurité haute visibilité obligatoire	1 /Paquet
820082	297	74	Horizontal	Gilet de sécurité haute visibilité obligatoire	1 /Paquet
820083	297	105	Horizontal	Gilet de sécurité haute visibilité obligatoire	1 /Paquet
820084	450	150	Horizontal	Gilet de sécurité haute visibilité obligatoire	1 /Paquet
820085	600	200	Horizontal	Gilet de sécurité haute visibilité obligatoire	1 /Paquet
820078	148	210	Vertical	Gilet de sécurité haute visibilité obligatoire	1 /Paquet
820079	210	297	Vertical	Gilet de sécurité haute visibilité obligatoire	1 /Paquet
820080	297	420	Vertical	Gilet de sécurité haute visibilité obligatoire	1 /Paquet
Aluminium					
820089	150	50	Horizontal	Gilet de sécurité haute visibilité obligatoire	1 /Paquet
820090	297	105	Horizontal	Gilet de sécurité haute visibilité obligatoire	1 /Paquet
820091	450	150	Horizontal	Gilet de sécurité haute visibilité obligatoire	1 /Paquet
820086	148	210	Vertical	Gilet de sécurité haute visibilité obligatoire	1 /Paquet
820087	210	297	Vertical	Gilet de sécurité haute visibilité obligatoire	1 /Paquet
820088	297	420	Vertical	Gilet de sécurité haute visibilité obligatoire	1 /Paquet

i Pour toutes les propriétés des matériaux et leur application voir pages 4-5.

Produits Personnalisés Voir page 208 pour commander vos panneaux personnalisés.



M016 : MASQUE OBLIGATOIRE

Pour éviter la diffusion et/ou la contamination par certaines particules, le porte du masque est parfois obligatoire.



PANNEAUX PLATS

Réf.	Diamètre (mm)	Quantité
Polyester laminé		
820206	50	2 /Paquet
820208	100	1 /Paquet
820209	200	1 /Paquet
820210	315	1 /Paquet
Polypropylène		
820212	100	1 /Paquet
820213	200	1 /Paquet
820214	315	1 /Paquet
820215	400	1 /Paquet
Aluminium		
820216	100	1 /Paquet
820217	200	1 /Paquet
820218	315	1 /Paquet

MARQUAGE AU SOL

Réf.	Diamètre (mm)	Quantité
Polyester laminé anti-dérapant		
820211	500	1 /Paquet

MINI-PICTOGRAMMES

Réf.	Diamètre (mm)	Quantité
Polyester laminé		
820204	25	7 /Paquet
Vinyle		
820202	15	54 /Paquet

PANNEAUX PLATS AVEC TEXTE



Réf.	Largeur (mm)	Hauteur (mm)	Style	Légende	Quantité
Polyester laminé					
820222	150	50	Horizontal	Masque obligatoire	1 /Paquet
820223	297	74	Horizontal	Masque obligatoire	1 /Paquet
820224	297	105	Horizontal	Masque obligatoire	1 /Paquet
820225	450	150	Horizontal	Masque obligatoire	1 /Paquet
820226	600	200	Horizontal	Masque obligatoire	1 /Paquet
139197	148	210	Vertical	PROTECTION OBLIGATOIRE DES VOIES RESPIRATOIRES	1 /Paquet
820219	148	210	Vertical	Masque obligatoire	1 /Paquet
139190	210	297	Vertical	PROTECTION OBLIGATOIRE DES VOIES RESPIRATOIRES	1 /Paquet
820220	210	297	Vertical	Masque obligatoire	1 /Paquet
820221	297	420	Vertical	Masque obligatoire	1 /Paquet
Polypropylène					
820230	150	50	Horizontal	Masque obligatoire	1 /Paquet
820231	297	74	Horizontal	Masque obligatoire	1 /Paquet
820232	297	105	Horizontal	Masque obligatoire	1 /Paquet
820233	450	150	Horizontal	Masque obligatoire	1 /Paquet
820234	600	200	Horizontal	Masque obligatoire	1 /Paquet
820227	148	210	Vertical	Masque obligatoire	1 /Paquet
139174	210	297	Vertical	PROTECTION OBLIGATOIRE DES VOIES RESPIRATOIRES	1 /Paquet
820228	210	297	Vertical	Masque obligatoire	1 /Paquet
820229	297	420	Vertical	Masque obligatoire	1 /Paquet
Aluminium					
820238	150	50	Horizontal	Masque obligatoire	1 /Paquet
820239	297	105	Horizontal	Masque obligatoire	1 /Paquet
820240	450	150	Horizontal	Masque obligatoire	1 /Paquet
820235	148	210	Vertical	Masque obligatoire	1 /Paquet
820236	210	297	Vertical	Masque obligatoire	1 /Paquet
820237	297	420	Vertical	Masque obligatoire	1 /Paquet



PICTOGRAMMES SUR ROULEAUX

Réf.	Diamètre (mm)	Quantité
Polyester laminé		
820203	25	250 /Rouleau
820205	50	250 /Rouleau
820207	100	250 /Rouleau



PANNEAUX PLATS PHOTOLUMINESCENTS

Réf.	Diamètre (mm)	Classe	Quantité
Polyester photoluminescent classe B			
835705	150	Classe B	1 /Paquet
Polyester photoluminescent classe C			
835706	150	Classe C	1 /Paquet
Polypropylène photoluminescent classe B			
835703	150	Classe B	1 /Paquet
Polypropylène photoluminescent classe C			
835704	150	Classe C	1 /Paquet
Aluminium photoluminescent classe C			
835699	150	Classe C	1 /Paquet

i Pour toutes les propriétés des matériaux et leur application voir pages 4-5.

Produits Personnalisés Voir page 208 pour commander vos panneaux personnalisés.

Conforme à la norme NF EN ISO 7010

M017 : PROTECTION DES VOIES RESPIRATOIRES OBLIGATOIRE

En présence de particules fines dangereuses pour la santé de l'homme, un masque à filtre ou toute autre protection des voies respiratoires peuvent être obligatoires.



PANNEAUX PLATS

Réf.	Diamètre (mm)	Quantité
Polyester laminé		
820355	50	2 /Paquet
820357	100	1 /Paquet
820358	200	1 /Paquet
820359	315	1 /Paquet
Polypropylène		
820361	100	1 /Paquet
820362	200	1 /Paquet
820363	315	1 /Paquet
820364	400	1 /Paquet
Aluminium		
820365	100	1 /Paquet
820366	200	1 /Paquet
820367	315	1 /Paquet

MARQUAGE AU SOL

Réf.	Diamètre (mm)	Quantité
Polyester laminé anti-dérapant		
820360	500	1 /Paquet

MINI-PICTOGRAMMES

Réf.	Diamètre (mm)	Quantité
Polyester laminé		
139140	24	18 /Paquet
820353	25	7 /Paquet
138989	30	15 /Paquet
Vinyle		
820351	15	54 /Paquet



PICTOGRAMMES SUR ROULEAUX

Réf.	Diamètre (mm)	Quantité
Polyester laminé		
820352	25	250 /Rouleau
820354	50	250 /Rouleau
820356	100	250 /Rouleau



PANNEAUX PLATS PHOTOLUMINESCENTS

Réf.	Diamètre (mm)	Classe	Quantité
Polyester photoluminescent classe B			
835736	150	Classe B	1 /Paquet
Polyester photoluminescent classe C			
835737	150	Classe C	1 /Paquet
Polypropylène photoluminescent classe B			
835724	150	Classe B	1 /Paquet
Polypropylène photoluminescent classe C			
835734	150	Classe C	1 /Paquet
Aluminium photoluminescent classe C			
835723	150	Classe C	1 /Paquet

PANNEAUX PLATS AVEC TEXTE



Réf.	Largeur (mm)	Hauteur (mm)	Style	Légende	Quantité
Polyester laminé					
820371	150	50	Horizontal	Protection des voies respiratoires obligatoire	1 /Paquet
820372	297	74	Horizontal	Protection des voies respiratoires obligatoire	1 /Paquet
139069	297	105	Horizontal	Masque à gaz obligatoire	1 /Paquet
820373	297	105	Horizontal	Protection des voies respiratoires obligatoire	1 /Paquet
820374	450	150	Horizontal	Protection des voies respiratoires obligatoire	1 /Paquet
820375	600	200	Horizontal	Protection des voies respiratoires obligatoire	1 /Paquet
820368	148	210	Vertical	Protection des voies respiratoires obligatoire	1 /Paquet
820369	210	297	Vertical	Protection des voies respiratoires obligatoire	1 /Paquet
820370	297	420	Vertical	Protection des voies respiratoires obligatoire	1 /Paquet
Polypropylène					
820379	150	50	Horizontal	Protection des voies respiratoires obligatoire	1 /Paquet
820380	297	74	Horizontal	Protection des voies respiratoires obligatoire	1 /Paquet
820381	297	105	Horizontal	Protection des voies respiratoires obligatoire	1 /Paquet
138934	450	150	Horizontal	Masque à gaz obligatoire	1 /Paquet
820382	450	150	Horizontal	Protection des voies respiratoires obligatoire	1 /Paquet
820383	600	200	Horizontal	Protection des voies respiratoires obligatoire	1 /Paquet
820376	148	210	Vertical	Protection des voies respiratoires obligatoire	1 /Paquet
820377	210	297	Vertical	Protection des voies respiratoires obligatoire	1 /Paquet
820378	297	420	Vertical	Protection des voies respiratoires obligatoire	1 /Paquet
Aluminium					
820387	150	50	Horizontal	Protection des voies respiratoires obligatoire	1 /Paquet
820388	297	105	Horizontal	Protection des voies respiratoires obligatoire	1 /Paquet
820389	450	150	Horizontal	Protection des voies respiratoires obligatoire	1 /Paquet
820384	148	210	Vertical	Protection des voies respiratoires obligatoire	1 /Paquet
820385	210	297	Vertical	Protection des voies respiratoires obligatoire	1 /Paquet
820386	297	420	Vertical	Protection des voies respiratoires obligatoire	1 /Paquet

i Pour toutes les propriétés des matériaux et leur application voir pages 4-5.

Produits Personnalisés Voir page 208 pour commander vos panneaux personnalisés.



M018 : HARNAIS DE SÉCURITÉ OBLIGATOIRE

En cas de travail en hauteur, un harnais de sécurité peut être exigé pour éviter toute chute avec des conséquences plus ou moins graves.



PANNEAUX PLATS

Réf.	Diamètre (mm)	Quantité
Polyester laminé		
820504	50	2 /Paquet
820506	100	1 /Paquet
820507	200	1 /Paquet
820508	315	1 /Paquet
Polypropylène		
820510	100	1 /Paquet
820511	200	1 /Paquet
820512	315	1 /Paquet
820513	400	1 /Paquet
Aluminium		
820514	100	1 /Paquet
820515	200	1 /Paquet
820516	315	1 /Paquet

MARQUAGE AU SOL

Réf.	Diamètre (mm)	Quantité
Polyester laminé anti-dérapant		
820509	500	1 /Paquet

MINI-PICTOGRAMMES

Réf.	Diamètre (mm)	Quantité
Polyester laminé		
820502	25	7 /Paquet
138992	50	6 /Paquet
Vinyle		
820500	15	54 /Paquet

PANNEAUX PLATS AVEC TEXTE



Réf.	Largeur (mm)	Hauteur (mm)	Légende	Quantité
Polyester laminé				
820520	150	50	Harnais de sécurité obligatoire	1 /Paquet
820521	297	74	Harnais de sécurité obligatoire	1 /Paquet
820522	297	105	Harnais de sécurité obligatoire	1 /Paquet
820523	450	150	Harnais de sécurité obligatoire	1 /Paquet
820524	600	200	Harnais de sécurité obligatoire	1 /Paquet
139293	148	210	Protection anti-chute obligatoire	1 /Paquet
820517	148	210	Harnais de sécurité obligatoire	1 /Paquet
139189	210	297	PROTECTION ANTI-CHUTE OBLIGATOIRE	1 /Paquet
139291	210	297	Protection anti-chute obligatoire	1 /Paquet
820518	210	297	Harnais de sécurité obligatoire	1 /Paquet
820519	297	420	Harnais de sécurité obligatoire	1 /Paquet
Polypropylène				
820528	150	50	Harnais de sécurité obligatoire	1 /Paquet
820529	297	74	Harnais de sécurité obligatoire	1 /Paquet
820530	297	105	Harnais de sécurité obligatoire	1 /Paquet
820531	450	150	Harnais de sécurité obligatoire	1 /Paquet
820532	600	200	Harnais de sécurité obligatoire	1 /Paquet
139181	148	210	PROTECTION ANTI-CHUTE OBLIGATOIRE	1 /Paquet
139294	148	210	Protection anti-chute obligatoire	1 /Paquet
820525	148	210	Harnais de sécurité obligatoire	1 /Paquet
139172	210	297	PROTECTION ANTI-CHUTE OBLIGATOIRE	1 /Paquet
139292	210	297	Protection anti-chute obligatoire	1 /Paquet
820526	210	297	Harnais de sécurité obligatoire	1 /Paquet
820527	297	420	Harnais de sécurité obligatoire	1 /Paquet
139290	420	594	Protection anti-chute obligatoire	1 /Paquet
Aluminium				
820536	150	50	Harnais de sécurité obligatoire	1 /Paquet
820537	297	105	Harnais de sécurité obligatoire	1 /Paquet
820538	450	150	Harnais de sécurité obligatoire	1 /Paquet
820533	148	210	Harnais de sécurité obligatoire	1 /Paquet
820534	210	297	Harnais de sécurité obligatoire	1 /Paquet
820535	297	420	Harnais de sécurité obligatoire	1 /Paquet



PICTOGRAMMES SUR ROULEAUX

Réf.	Diamètre (mm)	Quantité
Polyester laminé		
820501	25	250 /Rouleau
820503	50	250 /Rouleau
820505	100	250 /Rouleau



PANNEAUX PLATS PHOTOLUMINESCENTS

Réf.	Diamètre (mm)	Classe	Quantité
Polyester photoluminescent classe B			
835745	150	Classe B	1 /Paquet
Polyester photoluminescent classe C			
835748	150	Classe C	1 /Paquet
Polypropylène photoluminescent classe B			
835740	150	Classe B	1 /Paquet
Polypropylène photoluminescent classe C			
835741	150	Classe C	1 /Paquet
Aluminium photoluminescent classe C			
835739	150	Classe C	1 /Paquet

i Pour toutes les propriétés des matériaux et leur application voir pages 4-5.

Produits Personnalisés Voir page 208 pour commander vos panneaux personnalisés.

Conforme à la norme NF EN ISO 7010

M019 : MASQUE DE SOUDAGE OBLIGATOIRE

La soudure projette des particules chaudes, une lumière intense et des rayons UV pouvant atteindre l'ensemble du visage. Pour protéger le visage du soudeur, et surtout sa vision, un masque approprié est exigé.



PANNEAUX PLATS

Réf.	Diamètre (mm)	Quantité
Polyester laminé		
820653	50	2 /Paquet
820655	100	1 /Paquet
820656	200	1 /Paquet
820657	315	1 /Paquet
Polypropylène		
820659	100	1 /Paquet
820660	200	1 /Paquet
820661	315	1 /Paquet
820662	400	1 /Paquet
Aluminium		
820663	100	1 /Paquet
820664	200	1 /Paquet
820665	315	1 /Paquet

MARQUAGE AU SOL

Réf.	Diamètre (mm)	Quantité
Polyester laminé anti-dérapant		
820658	500	1 /Paquet

MINI-PICTOGRAMMES

Réf.	Diamètre (mm)	Quantité
Polyester laminé		
820651	25	7 /Paquet
Vinyle		
820649	15	54 /Paquet

PANNEAUX PLATS AVEC TEXTE



Réf.	Largeur (mm)	Hauteur (mm)	Style	Légende	Quantité
Polyester laminé					
820669	150	50	Horizontal	Masque de soudage obligatoire	1 /Paquet
820670	297	74	Horizontal	Masque de soudage obligatoire	1 /Paquet
820671	297	105	Horizontal	Masque de soudage obligatoire	1 /Paquet
820672	450	150	Horizontal	Masque de soudage obligatoire	1 /Paquet
820673	600	200	Horizontal	Masque de soudage obligatoire	1 /Paquet
820666	148	210	Vertical	Masque de soudage obligatoire	1 /Paquet
820667	210	297	Vertical	Masque de soudage obligatoire	1 /Paquet
820668	297	420	Vertical	Masque de soudage obligatoire	1 /Paquet
Polypropylène					
820677	150	50	Horizontal	Masque de soudage obligatoire	1 /Paquet
820678	297	74	Horizontal	Masque de soudage obligatoire	1 /Paquet
820679	297	105	Horizontal	Masque de soudage obligatoire	1 /Paquet
820680	450	150	Horizontal	Masque de soudage obligatoire	1 /Paquet
820681	600	200	Horizontal	Masque de soudage obligatoire	1 /Paquet
820674	148	210	Vertical	Masque de soudage obligatoire	1 /Paquet
820675	210	297	Vertical	Masque de soudage obligatoire	1 /Paquet
820676	297	420	Vertical	Masque de soudage obligatoire	1 /Paquet
Aluminium					
820685	150	50	Horizontal	Masque de soudage obligatoire	1 /Paquet
820686	297	105	Horizontal	Masque de soudage obligatoire	1 /Paquet
820687	450	150	Horizontal	Masque de soudage obligatoire	1 /Paquet
820682	148	210	Vertical	Masque de soudage obligatoire	1 /Paquet
820683	210	297	Vertical	Masque de soudage obligatoire	1 /Paquet
820684	297	420	Vertical	Masque de soudage obligatoire	1 /Paquet



PICTOGRAMMES SUR ROULEAUX

Réf.	Diamètre (mm)	Quantité
Polyester laminé		
820650	25	250 /Rouleau
820652	50	250 /Rouleau
820654	100	250 /Rouleau



PANNEAUX PLATS PHOTOLUMINESCENTS

Réf.	Diamètre (mm)	Classe	Quantité
Polyester photoluminescent classe B			
835756	150	Classe B	1 /Paquet
Polyester photoluminescent classe C			
835758	150	Classe C	1 /Paquet
Polypropylène photoluminescent classe B			
835750	150	Classe B	1 /Paquet
Polypropylène photoluminescent classe C			
835752	150	Classe C	1 /Paquet
Aluminium photoluminescent classe C			
835749	150	Classe C	1 /Paquet

i Pour toutes les propriétés des matériaux et leur application voir pages 4-5.

Produits Personnalisés Voir page 208 pour commander vos panneaux personnalisés.

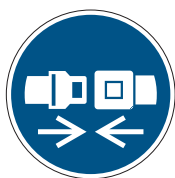

M020 : ATTACHER LA CEINTURE DE SÉCURITÉ

Le port de la ceinture de sécurité est obligatoire dans les voitures, les camions, les chariots élévateurs et les bus. Ce symbole le rappelle à tout usager.



PANNEAUX PLATS

Réf.	Diamètre (mm)	Quantité
Polyester laminé		
820802	50	2 /Paquet
820804	100	1 /Paquet
820805	200	1 /Paquet
820806	315	1 /Paquet
Polypropylène		
820808	100	1 /Paquet
820809	200	1 /Paquet
820810	315	1 /Paquet
820811	400	1 /Paquet
Aluminium		
820812	100	1 /Paquet
820813	200	1 /Paquet
820814	315	1 /Paquet

MINI-PICTOGRAMMES

Réf.	Diamètre (mm)	Quantité
Polyester laminé		
820800	25	7 /Paquet
Vinyle		
820798	15	54 /Paquet

PANNEAUX PLATS AVEC TEXTE



Réf.	Largeur (mm)	Hauteur (mm)	Style	Légende	Quantité
Polyester laminé					
820818	150	50	Horizontal	Attacher la ceinture de sécurité	1 /Paquet
820819	297	74	Horizontal	Attacher la ceinture de sécurité	1 /Paquet
820820	297	105	Horizontal	Attacher la ceinture de sécurité	1 /Paquet
820821	450	150	Horizontal	Attacher la ceinture de sécurité	1 /Paquet
820822	600	200	Horizontal	Attacher la ceinture de sécurité	1 /Paquet
820815	148	210	Vertical	Attacher la ceinture de sécurité	1 /Paquet
820816	210	297	Vertical	Attacher la ceinture de sécurité	1 /Paquet
820817	297	420	Vertical	Attacher la ceinture de sécurité	1 /Paquet
Polypropylène					
820826	150	50	Horizontal	Attacher la ceinture de sécurité	1 /Paquet
820827	297	74	Horizontal	Attacher la ceinture de sécurité	1 /Paquet
820828	297	105	Horizontal	Attacher la ceinture de sécurité	1 /Paquet
820829	450	150	Horizontal	Attacher la ceinture de sécurité	1 /Paquet
820830	600	200	Horizontal	Attacher la ceinture de sécurité	1 /Paquet
820823	148	210	Vertical	Attacher la ceinture de sécurité	1 /Paquet
820824	210	297	Vertical	Attacher la ceinture de sécurité	1 /Paquet
820825	297	420	Vertical	Attacher la ceinture de sécurité	1 /Paquet
Aluminium					
820834	150	50	Horizontal	Attacher la ceinture de sécurité	1 /Paquet
820835	297	105	Horizontal	Attacher la ceinture de sécurité	1 /Paquet
820836	450	150	Horizontal	Attacher la ceinture de sécurité	1 /Paquet
820831	148	210	Vertical	Attacher la ceinture de sécurité	1 /Paquet
820832	210	297	Vertical	Attacher la ceinture de sécurité	1 /Paquet
820833	297	420	Vertical	Attacher la ceinture de sécurité	1 /Paquet



PICTOGRAMMES SUR ROULEAUX

Réf.	Diamètre (mm)	Quantité
Polyester laminé		
820799	25	250 /Rouleau
820801	50	250 /Rouleau
820803	100	250 /Rouleau



PANNEAUX PLATS PHOTOLUMINESCENTS

Réf.	Diamètre (mm)	Classe	Quantité
Polyester photoluminescent classe B			
835763	150	Classe B	1 /Paquet
Polyester photoluminescent classe C			
835764	150	Classe C	1 /Paquet
Polypropylène photoluminescent classe B			
835760	150	Classe B	1 /Paquet
Polypropylène photoluminescent classe C			
835761	150	Classe C	1 /Paquet
Aluminium photoluminescent classe C			
835759	150	Classe C	1 /Paquet

i Pour toutes les propriétés des matériaux et leur application voir pages 4-5.

Produits Personnalisés Voir page 208 pour commander vos panneaux personnalisés.

M021 : DÉBRANCHER AVANT D'EFFECTUER UNE ACTIVITÉ DE MAINTENANCE OU UNE RÉPARATION

La maintenance ou la réparation d'une machine peut s'avérer être dangereuse. Des procédures sont généralement disponibles pour améliorer leur bon déroulement. Une étape peut alors être de débrancher la machine en maintenance.



PANNEAUX PLATS

Réf.	Diamètre (mm)	Quantité
Polyester laminé		
820951	50	2 /Paquet
820953	100	1 /Paquet
820954	200	1 /Paquet
820955	315	1 /Paquet
Polypropylène		
820957	100	1 /Paquet
820958	200	1 /Paquet
820959	315	1 /Paquet
820960	400	1 /Paquet
Aluminium		
820961	100	1 /Paquet
820962	200	1 /Paquet
820963	315	1 /Paquet

MINI-PICTOGRAMMES

Réf.	Diamètre (mm)	Quantité
Polyester laminé		
820949	25	7 /Paquet
138993	50	6 /Paquet
Vinyle		
820947	15	54 /Paquet



PICTOGRAMMES SUR ROULEAUX

Réf.	Diamètre (mm)	Quantité
Polyester laminé		
820948	25	250 /Rouleau
820950	50	250 /Rouleau
820952	100	250 /Rouleau



PANNEAUX PLATS PHOTOLUMINESCENTS

Réf.	Diamètre (mm)	Classe	Quantité
Polyester photoluminescent classe B			
835768	150	Classe B	1 /Paquet
Polyester photoluminescent classe C			
835769	150	Classe C	1 /Paquet
Polypropylène photoluminescent classe B			
835766	150	Classe B	1 /Paquet
Polypropylène photoluminescent classe C			
835767	150	Classe C	1 /Paquet
Aluminium photoluminescent classe C			
835765	150	Classe C	1 /Paquet

PANNEAUX PLATS AVEC TEXTE



Légende

Réf.	Largeur (mm)	Hauteur (mm)	Style	Légende	Quantité
Polyester laminé					
820967	150	50	Horizontal	Débrancher avant d'effectuer une activité de maintenance ou une réparation	1 /Paquet
820968	297	74	Horizontal	Débrancher avant d'effectuer une activité de maintenance ou une réparation	1 /Paquet
820969	297	105	Horizontal	Débrancher avant d'effectuer une activité de maintenance ou une réparation	1 /Paquet
820970	450	150	Horizontal	Débrancher avant d'effectuer une activité de maintenance ou une réparation	1 /Paquet
820971	600	200	Horizontal	Débrancher avant d'effectuer une activité de maintenance ou une réparation	1 /Paquet
820964	148	210	Vertical	Débrancher avant d'effectuer une activité de maintenance ou une réparation	1 /Paquet
820965	210	297	Vertical	Débrancher avant d'effectuer une activité de maintenance ou une réparation	1 /Paquet
820966	297	420	Vertical	Débrancher avant d'effectuer une activité de maintenance ou une réparation	1 /Paquet
Polypropylène					
820975	150	50	Horizontal	Débrancher avant d'effectuer une activité de maintenance ou une réparation	1 /Paquet
820976	297	74	Horizontal	Débrancher avant d'effectuer une activité de maintenance ou une réparation	1 /Paquet
820977	297	105	Horizontal	Débrancher avant d'effectuer une activité de maintenance ou une réparation	1 /Paquet
820978	450	150	Horizontal	Débrancher avant d'effectuer une activité de maintenance ou une réparation	1 /Paquet
820979	600	200	Horizontal	Débrancher avant d'effectuer une activité de maintenance ou une réparation	1 /Paquet
820972	148	210	Vertical	Débrancher avant d'effectuer une activité de maintenance ou une réparation	1 /Paquet
820973	210	297	Vertical	Débrancher avant d'effectuer une activité de maintenance ou une réparation	1 /Paquet
820974	297	420	Vertical	Débrancher avant d'effectuer une activité de maintenance ou une réparation	1 /Paquet
Aluminium					
820983	150	50	Horizontal	Débrancher avant d'effectuer une activité de maintenance ou une réparation	1 /Paquet
820984	297	105	Horizontal	Débrancher avant d'effectuer une activité de maintenance ou une réparation	1 /Paquet
820985	450	150	Horizontal	Débrancher avant d'effectuer une activité de maintenance ou une réparation	1 /Paquet
820980	148	210	Vertical	Débrancher avant d'effectuer une activité de maintenance ou une réparation	1 /Paquet
820981	210	297	Vertical	Débrancher avant d'effectuer une activité de maintenance ou une réparation	1 /Paquet
820982	297	420	Vertical	Débrancher avant d'effectuer une activité de maintenance ou une réparation	1 /Paquet

i Pour toutes les propriétés des matériaux et leur application voir pages 4-5.

Produits Personnalisés Voir page 208 pour commander vos panneaux personnalisés.



M022 : UTILISER UNE CRÈME DE PROTECTION

Certaines manipulations peuvent exiger de porter une crème de protection au préalable ou par la suite.



PANNEAUX PLATS

Réf.	Diamètre (mm)	Quantité
Polyester laminé		
821100	50	2 /Paquet
821102	100	1 /Paquet
821103	200	1 /Paquet
821104	315	1 /Paquet
Polypropylène		
821106	100	1 /Paquet
821107	200	1 /Paquet
821108	315	1 /Paquet
821109	400	1 /Paquet
Aluminium		
821110	100	1 /Paquet
821111	200	1 /Paquet
821112	315	1 /Paquet

MINI-PICTOGRAMMES

Réf.	Diamètre (mm)	Quantité
Polyester laminé		
821098	25	7 /Paquet
Vinyle		
821096	15	54 /Paquet

PANNEAUX PLATS AVEC TEXTE



Légende

Légende

Réf.	Largeur (mm)	Hauteur (mm)	Style	Légende	Quantité
Polyester laminé					
821116	150	50	Horizontal	Utiliser une crème de protection	1 /Paquet
821117	297	74	Horizontal	Utiliser une crème de protection	1 /Paquet
821118	297	105	Horizontal	Utiliser une crème de protection	1 /Paquet
821119	450	150	Horizontal	Utiliser une crème de protection	1 /Paquet
821120	600	200	Horizontal	Utiliser une crème de protection	1 /Paquet
821113	148	210	Vertical	Utiliser une crème de protection	1 /Paquet
821114	210	297	Vertical	Utiliser une crème de protection	1 /Paquet
821115	297	420	Vertical	Utiliser une crème de protection	1 /Paquet
Polypropylène					
821124	150	50	Horizontal	Utiliser une crème de protection	1 /Paquet
821125	297	74	Horizontal	Utiliser une crème de protection	1 /Paquet
821126	297	105	Horizontal	Utiliser une crème de protection	1 /Paquet
821127	450	150	Horizontal	Utiliser une crème de protection	1 /Paquet
821128	600	200	Horizontal	Utiliser une crème de protection	1 /Paquet
821121	148	210	Vertical	Utiliser une crème de protection	1 /Paquet
821122	210	297	Vertical	Utiliser une crème de protection	1 /Paquet
821123	297	420	Vertical	Utiliser une crème de protection	1 /Paquet
Aluminium					
821132	150	50	Horizontal	Utiliser une crème de protection	1 /Paquet
821133	297	105	Horizontal	Utiliser une crème de protection	1 /Paquet
821134	450	150	Horizontal	Utiliser une crème de protection	1 /Paquet
821129	148	210	Vertical	Utiliser une crème de protection	1 /Paquet
821130	210	297	Vertical	Utiliser une crème de protection	1 /Paquet
821131	297	420	Vertical	Utiliser une crème de protection	1 /Paquet



PICTOGRAMMES SUR ROULEAUX

Réf.	Diamètre (mm)	Quantité
Polyester laminé		
821097	25	250 /Rouleau
821099	50	250 /Rouleau
821101	100	250 /Rouleau



PANNEAUX PLATS PHOTOLUMINESCENTS

Réf.	Diamètre (mm)	Classe	Quantité
Polyester photoluminescent classe B			
835775	150	Classe B	1 /Paquet
Polyester photoluminescent classe C			
835776	150	Classe C	1 /Paquet
Polypropylène photoluminescent classe B			
835771	150	Classe B	1 /Paquet
Polypropylène photoluminescent classe C			
835772	150	Classe C	1 /Paquet
Aluminium photoluminescent classe C			
835770	150	Classe C	1 /Paquet

i Pour toutes les propriétés des matériaux et leur application voir pages 4-5.

Produits Personnalisés Voir page 208 pour commander vos panneaux personnalisés.

M023 : UTILISER LA PASSERELLE

Pour éviter de passer près d'installations au sol, des passerelles sont parfois mises à disposition des piétons. Leur usage est donc obligatoire pour les personnes ne devant pas intervenir directement sur les installations.



PANNEAUX PLATS

Réf.	Diamètre (mm)	Quantité
Polyester laminé		
821249	50	2 /Paquet
821251	100	1 /Paquet
821252	200	1 /Paquet
821253	315	1 /Paquet
Polypropylène		
821255	100	1 /Paquet
821256	200	1 /Paquet
821257	315	1 /Paquet
821258	400	1 /Paquet
Aluminium		
821259	100	1 /Paquet
821260	200	1 /Paquet
821261	315	1 /Paquet

MARQUAGE AU SOL

Réf.	Diamètre (mm)	Quantité
Polyester laminé anti-dérapant		
821254	500	1 /Paquet

MINI-PICTOGRAMMES

Réf.	Diamètre (mm)	Quantité
Polyester laminé		
821247	25	7 /Paquet
Vinyle		
821245	15	54 /Paquet



PICTOGRAMMES SUR ROULEAUX

Réf.	Diamètre (mm)	Quantité
Polyester laminé		
821246	25	250 /Rouleau
821248	50	250 /Rouleau
821250	100	250 /Rouleau

PANNEAUX PLATS AVEC TEXTE



Réf.	Largeur (mm)	Hauteur (mm)	Style	Légende	Quantité
Polyester laminé					
821265	150	50	Horizontal	Utiliser la passerelle	1 /Paquet
821266	297	74	Horizontal	Utiliser la passerelle	1 /Paquet
821267	297	105	Horizontal	Utiliser la passerelle	1 /Paquet
821268	450	150	Horizontal	Utiliser la passerelle	1 /Paquet
821269	600	200	Horizontal	Utiliser la passerelle	1 /Paquet
821262	148	210	Vertical	Utiliser la passerelle	1 /Paquet
821263	210	297	Vertical	Utiliser la passerelle	1 /Paquet
821264	297	420	Vertical	Utiliser la passerelle	1 /Paquet
Polypropylène					
821273	150	50	Horizontal	Utiliser la passerelle	1 /Paquet
821274	297	74	Horizontal	Utiliser la passerelle	1 /Paquet
821275	297	105	Horizontal	Utiliser la passerelle	1 /Paquet
821276	450	150	Horizontal	Utiliser la passerelle	1 /Paquet
821277	600	200	Horizontal	Utiliser la passerelle	1 /Paquet
821270	148	210	Vertical	Utiliser la passerelle	1 /Paquet
821271	210	297	Vertical	Utiliser la passerelle	1 /Paquet
821272	297	420	Vertical	Utiliser la passerelle	1 /Paquet
Aluminium					
821281	150	50	Horizontal	Utiliser la passerelle	1 /Paquet
821282	297	105	Horizontal	Utiliser la passerelle	1 /Paquet
821283	450	150	Horizontal	Utiliser la passerelle	1 /Paquet
821278	148	210	Vertical	Utiliser la passerelle	1 /Paquet
821279	210	297	Vertical	Utiliser la passerelle	1 /Paquet
821280	297	420	Vertical	Utiliser la passerelle	1 /Paquet



PANNEAUX PLATS PHOTOLUMINESCENTS

Réf.	Diamètre (mm)	Classe	Quantité
Polyester photoluminescent classe B			
835786	150	Classe B	1 /Paquet
Polyester photoluminescent classe C			
835787	150	Classe C	1 /Paquet
Polypropylène photoluminescent classe B			
835782	150	Classe B	1 /Paquet
Polypropylène photoluminescent classe C			
835783	150	Classe C	1 /Paquet
Aluminium photoluminescent classe C			
835777	150	Classe C	1 /Paquet

i Pour toutes les propriétés des matériaux et leur application voir pages 4-5.

Produits Personnalisés Voir page 208 pour commander vos panneaux personnalisés.



M024 : UTILISER LE PASSAGE

Pour faciliter la cohabitation des personnes et des engins, il est conseillé d'établir des zones et passages dédiés. La zone piétonne sera alors indiquée par ce panneau, la non-piétonne par le panneau P004. Un marquage au sol délimitant ces zones vient généralement compléter cette signalisation.



PANNEAUX PLATS

Réf.	Diamètre (mm)	Quantité
Polyester laminé		
821398	50	2 /Paquet
821400	100	1 /Paquet
821401	200	1 /Paquet
821402	315	1 /Paquet
Polypropylène		
821404	100	1 /Paquet
821405	200	1 /Paquet
821406	315	1 /Paquet
821407	400	1 /Paquet
Aluminium		
821408	100	1 /Paquet
821409	200	1 /Paquet
821410	315	1 /Paquet

MARQUAGE AU SOL

Réf.	Diamètre (mm)	Quantité
Polyester laminé anti-dérapant		
821403	500	1 /Paquet

MINI-PICTOGRAMMES

Réf.	Diamètre (mm)	Quantité
Polyester laminé		
821396	25	7 /Paquet
Vinyle		
821394	15	54 /Paquet

PANNEAUX PLATS AVEC TEXTE



Réf.	Largeur (mm)	Hauteur (mm)	Style	Légende	Quantité
Polyester laminé					
821414	150	50	Horizontal	Piétons, utilisez le passage	1 /Paquet
821415	297	74	Horizontal	Piétons, utilisez le passage	1 /Paquet
139063	297	105	Horizontal	Passage piétons obligatoire	1 /Paquet
821416	297	105	Horizontal	Piétons, utilisez le passage	1 /Paquet
821417	450	150	Horizontal	Piétons, utilisez le passage	1 /Paquet
821418	600	200	Horizontal	Piétons, utilisez le passage	1 /Paquet
821411	148	210	Vertical	Piétons, utilisez le passage	1 /Paquet
821412	210	297	Vertical	Piétons, utilisez le passage	1 /Paquet
821413	297	420	Vertical	Piétons, utilisez le passage	1 /Paquet
Polypropylène					
821422	150	50	Horizontal	Piétons, utilisez le passage	1 /Paquet
821423	297	74	Horizontal	Piétons, utilisez le passage	1 /Paquet
821424	297	105	Horizontal	Piétons, utilisez le passage	1 /Paquet
139064	450	150	Horizontal	Passage piétons obligatoire	1 /Paquet
821425	450	150	Horizontal	Piétons, utilisez le passage	1 /Paquet
821426	600	200	Horizontal	Piétons, utilisez le passage	1 /Paquet
139296	148	210	Vertical	Passage obligatoire pour piétons	1 /Paquet
821419	148	210	Vertical	Piétons, utilisez le passage	1 /Paquet
821420	210	297	Vertical	Piétons, utilisez le passage	1 /Paquet
139295	297	420	Vertical	Passage obligatoire pour piétons	1 /Paquet
821421	297	420	Vertical	Piétons, utilisez le passage	1 /Paquet
Aluminium					
821430	150	50	Horizontal	Piétons, utilisez le passage	1 /Paquet
821431	297	105	Horizontal	Piétons, utilisez le passage	1 /Paquet
821432	450	150	Horizontal	Piétons, utilisez le passage	1 /Paquet
821427	148	210	Vertical	Piétons, utilisez le passage	1 /Paquet
821428	210	297	Vertical	Piétons, utilisez le passage	1 /Paquet
821429	297	420	Vertical	Piétons, utilisez le passage	1 /Paquet



PICTOGRAMMES SUR ROULEAUX

Réf.	Diamètre (mm)	Quantité
Polyester laminé		
821395	25	250 /Rouleau
821397	50	250 /Rouleau
821399	100	250 /Rouleau



PANNEAUX PLATS PHOTOLUMINESCENTS

Réf.	Diamètre (mm)	Classe	Quantité
Polyester photoluminescent classe B			
835824	150	Classe B	1 /Paquet
Polyester photoluminescent classe C			
835825	150	Classe C	1 /Paquet
Polypropylène photoluminescent classe B			
835804	150	Classe B	1 /Paquet
Polypropylène photoluminescent classe C			
835822	150	Classe C	1 /Paquet
Aluminium photoluminescent classe C			
835796	150	Classe C	1 /Paquet

i Pour toutes les propriétés des matériaux et leur application voir pages 4-5.

Produits Personnalisés Voir page 208 pour commander vos panneaux personnalisés.

i Brady propose une gamme complète d'autres méthodes de marquage qui permettent d'identifier les surfaces au sol, les escaliers, les garde-corps et autres zones considérées comme zones de danger. Contactez votre distributeur Brady afin d'en savoir plus sur notre gamme complète de systèmes de balisage & de marquage.



M025 : PROTECTION OPAQUE DES YEUX OBLIGATOIRE POUR LES ENFANTS EN BAS ÂGE

Les yeux des enfants sont plus sensibles que ceux des adultes. Ainsi, les yeux des nourrissons doivent être protégés avant l'allumage ou avant l'installation du nourrisson dans l'appareil de photothérapie.



PANNEAUX PLATS

Réf.	Diamètre (mm)	Quantité
Polyester laminé		
821547	50	2 /Paquet
821549	100	1 /Paquet
821550	200	1 /Paquet
821551	315	1 /Paquet
Polypropylène		
821553	100	1 /Paquet
821554	200	1 /Paquet
821555	315	1 /Paquet
821556	400	1 /Paquet
Aluminium		
821557	100	1 /Paquet
821558	200	1 /Paquet
821559	315	1 /Paquet

MINI-PICTOGRAMMES

Réf.	Diamètre (mm)	Quantité
Polyester laminé		
821545	25	7 /Paquet
Vinyle		
821543	15	54 /Paquet



PICTOGRAMMES SUR ROULEAUX

Réf.	Diamètre (mm)	Quantité
Polyester laminé		
821544	25	250 /Rouleau
821546	50	250 /Rouleau
821548	100	250 /Rouleau



PANNEAUX PLATS PHOTOLUMINESCENTS

Réf.	Diamètre (mm)	Classe	Quantité
Polyester photoluminescent classe B			
835832	150	Classe B	1 /Paquet
Polyester photoluminescent classe C			
835843	150	Classe C	1 /Paquet
Polypropylène photoluminescent classe B			
835829	150	Classe B	1 /Paquet
Polypropylène photoluminescent classe C			
835831	150	Classe C	1 /Paquet
Aluminium photoluminescent classe C			
835826	150	Classe C	1 /Paquet

PANNEAUX PLATS AVEC TEXTE



Légende

Réf.	Largeur (mm)	Hauteur (mm)	Style	Légende	Quantité
Polyester laminé					
821563	150	50	Horizontal	Les enfants en bas âge doivent être protégés par un protecteur opaque de l'œil	1 /Paquet
821564	297	74	Horizontal	Les enfants en bas âge doivent être protégés par un protecteur opaque de l'œil	1 /Paquet
821565	297	105	Horizontal	Les enfants en bas âge doivent être protégés par un protecteur opaque de l'œil	1 /Paquet
821566	450	150	Horizontal	Les enfants en bas âge doivent être protégés par un protecteur opaque de l'œil	1 /Paquet
821567	600	200	Horizontal	Les enfants en bas âge doivent être protégés par un protecteur opaque de l'œil	1 /Paquet
821560	148	210	Vertical	Les enfants en bas âge doivent être protégés par un protecteur opaque de l'œil	1 /Paquet
821561	210	297	Vertical	Les enfants en bas âge doivent être protégés par un protecteur opaque de l'œil	1 /Paquet
821562	297	420	Vertical	Les enfants en bas âge doivent être protégés par un protecteur opaque de l'œil	1 /Paquet
Polypropylène					
821571	150	50	Horizontal	Les enfants en bas âge doivent être protégés par un protecteur opaque de l'œil	1 /Paquet
821572	297	74	Horizontal	Les enfants en bas âge doivent être protégés par un protecteur opaque de l'œil	1 /Paquet
821573	297	105	Horizontal	Les enfants en bas âge doivent être protégés par un protecteur opaque de l'œil	1 /Paquet
821574	450	150	Horizontal	Les enfants en bas âge doivent être protégés par un protecteur opaque de l'œil	1 /Paquet
821575	600	200	Horizontal	Les enfants en bas âge doivent être protégés par un protecteur opaque de l'œil	1 /Paquet
821568	148	210	Vertical	Les enfants en bas âge doivent être protégés par un protecteur opaque de l'œil	1 /Paquet
821569	210	297	Vertical	Les enfants en bas âge doivent être protégés par un protecteur opaque de l'œil	1 /Paquet
821570	297	420	Vertical	Les enfants en bas âge doivent être protégés par un protecteur opaque de l'œil	1 /Paquet
Aluminium					
821579	150	50	Horizontal	Les enfants en bas âge doivent être protégés par un protecteur opaque de l'œil	1 /Paquet
821580	297	105	Horizontal	Les enfants en bas âge doivent être protégés par un protecteur opaque de l'œil	1 /Paquet
821581	450	150	Horizontal	Les enfants en bas âge doivent être protégés par un protecteur opaque de l'œil	1 /Paquet
821576	148	210	Vertical	Les enfants en bas âge doivent être protégés par un protecteur opaque de l'œil	1 /Paquet
821577	210	297	Vertical	Les enfants en bas âge doivent être protégés par un protecteur opaque de l'œil	1 /Paquet
821578	297	420	Vertical	Les enfants en bas âge doivent être protégés par un protecteur opaque de l'œil	1 /Paquet

i Pour toutes les propriétés des matériaux et leur application voir pages 4-5.

Produits Personnalisés Voir page 208 pour commander vos panneaux personnalisés.



M026 : UTILISER UN TABLIER DE PROTECTION

Le tablier de protection peut être exigé pour protéger le travailleur. Il est alors généralement fourni par l'employeur.



PANNEAUX PLATS

Réf.	Diamètre (mm)	Quantité
Polyester laminé		
821696	50	2 /Paquet
821698	100	1 /Paquet
821699	200	1 /Paquet
821700	315	1 /Paquet
Polypropylène		
821702	100	1 /Paquet
821703	200	1 /Paquet
821704	315	1 /Paquet
821705	400	1 /Paquet
Aluminium		
821706	100	1 /Paquet
821707	200	1 /Paquet
821708	315	1 /Paquet

MARQUAGE AU SOL

Réf.	Diamètre (mm)	Quantité
Polyester laminé anti-dérapant		
821701	500	1 /Paquet

MINI-PICTOGRAMMES

Réf.	Diamètre (mm)	Quantité
Polyester laminé		
821694	25	7 /Paquet
Vinyle		
821692	15	54 /Paquet



PICTOGRAMMES SUR ROULEAUX

Réf.	Diamètre (mm)	Quantité
Polyester laminé		
821693	25	250 /Rouleau
821695	50	250 /Rouleau
821697	100	250 /Rouleau

PANNEAUX PLATS AVEC TEXTE



Réf.	Largeur (mm)	Hauteur (mm)	Style	Légende	Quantité
Polyester laminé					
821712	150	50	Horizontal	Utiliser un tablier de protection	1 /Paquet
821713	297	74	Horizontal	Utiliser un tablier de protection	1 /Paquet
821714	297	105	Horizontal	Utiliser un tablier de protection	1 /Paquet
821715	450	150	Horizontal	Utiliser un tablier de protection	1 /Paquet
821716	600	200	Horizontal	Utiliser un tablier de protection	1 /Paquet
821709	148	210	Vertical	Utiliser un tablier de protection	1 /Paquet
821710	210	297	Vertical	Utiliser un tablier de protection	1 /Paquet
821711	297	420	Vertical	Utiliser un tablier de protection	1 /Paquet
Polypropylène					
821720	150	50	Horizontal	Utiliser un tablier de protection	1 /Paquet
821721	297	74	Horizontal	Utiliser un tablier de protection	1 /Paquet
821722	297	105	Horizontal	Utiliser un tablier de protection	1 /Paquet
821723	450	150	Horizontal	Utiliser un tablier de protection	1 /Paquet
821724	600	200	Horizontal	Utiliser un tablier de protection	1 /Paquet
821717	148	210	Vertical	Utiliser un tablier de protection	1 /Paquet
821718	210	297	Vertical	Utiliser un tablier de protection	1 /Paquet
821719	297	420	Vertical	Utiliser un tablier de protection	1 /Paquet
Aluminium					
821728	150	50	Horizontal	Utiliser un tablier de protection	1 /Paquet
821729	297	105	Horizontal	Utiliser un tablier de protection	1 /Paquet
821730	450	150	Horizontal	Utiliser un tablier de protection	1 /Paquet
821725	148	210	Vertical	Utiliser un tablier de protection	1 /Paquet
821726	210	297	Vertical	Utiliser un tablier de protection	1 /Paquet
821727	297	420	Vertical	Utiliser un tablier de protection	1 /Paquet



PANNEAUX PLATS PHOTOLUMINESCENTS

Réf.	Diamètre (mm)	Classe	Quantité
Polyester photoluminescent classe B			
835847	150	Classe B	1 /Paquet
Polyester photoluminescent classe C			
835848	150	Classe C	1 /Paquet
Polypropylène photoluminescent classe B			
835845	150	Classe B	1 /Paquet
Polypropylène photoluminescent classe C			
835846	150	Classe C	1 /Paquet
Aluminium photoluminescent classe C			
835844	150	Classe C	1 /Paquet

i Pour toutes les propriétés des matériaux et leur application voir pages 4-5.

Produits Personnalisés Voir page 208 pour commander vos panneaux personnalisés.

Conforme à la norme NF EN ISO 7010

M027 : VÉRIFIER LA PROTECTION

Des protections sont présentes pour garantir la sécurité des machines et des utilisateurs. Vérifier celles-ci avant d'utiliser les machines est essentiel pour éviter toute blessure.



PANNEAUX PLATS

Réf.	Diamètre (mm)	Quantité
Polyester laminé		
831319	50	2 /Paquet
831321	100	1 /Paquet
831322	200	1 /Paquet
831323	315	1 /Paquet
Polypropylène		
831325	100	1 /Paquet
831326	200	1 /Paquet
831327	315	1 /Paquet
831328	400	1 /Paquet
Aluminium		
831329	100	1 /Paquet
831330	200	1 /Paquet
831331	315	1 /Paquet

MARQUAGE AU SOL

Réf.	Diamètre (mm)	Quantité
Polyester laminé anti-dérapant		
831324	500	1 /Paquet

MINI-PICTOGRAMMES

Réf.	Diamètre (mm)	Quantité
Polyester laminé		
831317	25	7 /Paquet
Vinyle		
831315	15	54 /Paquet



PICTOGRAMMES SUR ROULEAUX

Réf.	Diamètre (mm)	Quantité
Polyester laminé		
831316	25	250 /Rouleau
831318	50	250 /Rouleau
831320	100	250 /Rouleau

PANNEAUX PLATS AVEC TEXTE



Réf.	Largeur (mm)	Hauteur (mm)	Style	Légende	Quantité
Polypropylène					
138908	450	150	Horizontal	Utiliser les grilles de protection	1 /Paquet
Polyester laminé					
139073	297	105	Horizontal	Ne pas enlever les protections	1 /Paquet
139074	297	105	Horizontal	Utiliser les grilles de protection	1 /Paquet



PANNEAUX PLATS PHOTOLUMINESCENTS

Réf.	Diamètre (mm)	Classe	Quantité
Polyester photoluminescent classe B			
835862	150	Classe B	1 /Paquet
Polyester photoluminescent classe C			
835863	150	Classe C	1 /Paquet
Polypropylène photoluminescent classe B			
835856	150	Classe B	1 /Paquet
Polypropylène photoluminescent classe C			
835861	150	Classe C	1 /Paquet
Aluminium photoluminescent classe C			
835849	150	Classe C	1 /Paquet

Conforme à la norme NF EN ISO 7010

M028 : VERROUILLAGE OBLIGATOIRE

Certaines zones, armoires ou machines, en particulier celles qui contiennent des substances dangereuses, doivent parfois être verrouillées.



PANNEAUX PLATS

Réf.	Diamètre (mm)	Quantité
Polyester laminé		
831002	50	2 /Paquet
831004	100	1 /Paquet
831005	200	1 /Paquet
831006	315	1 /Paquet
Polypropylène		
831008	100	1 /Paquet
831009	200	1 /Paquet
831010	315	1 /Paquet
Aluminium		
831012	100	1 /Paquet
831013	200	1 /Paquet
831014	315	1 /Paquet

MARQUAGE AU SOL

Réf.	Diamètre (mm)	Quantité
Polyester laminé anti-dérapant		
831007	500	1 /Paquet

MINI-PICTOGRAMMES

Réf.	Diamètre (mm)	Quantité
Polyester laminé		
831000	25	7 /Paquet
Vinyle		
830998	15	54 /Paquet



PANNEAUX PLATS PHOTOLUMINESCENTS

Réf.	Diamètre (mm)	Classe	Quantité
Polyester photoluminescent classe B			
835867	150	Classe B	1 /Paquet
Polyester photoluminescent classe C			
835868	150	Classe C	1 /Paquet
Polypropylène photoluminescent classe B			
835865	150	Classe B	1 /Paquet
Polypropylène photoluminescent classe C			
835866	150	Classe C	1 /Paquet
Aluminium photoluminescent classe C			
835864	150	Classe C	1 /Paquet



PICTOGRAMMES SUR ROULEAUX

Réf.	Diamètre (mm)	Quantité
Polyester laminé		
830999	25	250 /Rouleau
831001	50	250 /Rouleau
831003	100	250 /Rouleau



M029 : KLAXON

Le klaxon peut être exigé lors de l'entrée dans certaines zones pour clairement signaler une présence, tel qu'un chariot élévateur.



PANNEAUX PLATS

Réf.	Diamètre (mm)	Quantité
Polyester laminé		
831019	50	2 /Paquet
831021	100	1 /Paquet
831022	200	1 /Paquet
831023	315	1 /Paquet
Polypropylène		
831025	100	1 /Paquet
831026	200	1 /Paquet
831027	315	1 /Paquet
831028	400	1 /Paquet
Aluminium		
831029	100	1 /Paquet
831030	200	1 /Paquet
831031	315	1 /Paquet



PANNEAUX PLATS PHOTOLUMINESCENTS

Réf.	Diamètre (mm)	Classe	Quantité
Polyester photoluminescent classe B			
835872	150	Classe B	1 /Paquet
Polyester photoluminescent classe C			
835873	150	Classe C	1 /Paquet
Polypropylène photoluminescent classe B			
835870	150	Classe B	1 /Paquet
Polypropylène photoluminescent classe C			
835871	150	Classe C	1 /Paquet
Aluminium photoluminescent classe C			
835869	150	Classe C	1 /Paquet

MINI-PICTOGRAMMES

Réf.	Diamètre (mm)	Quantité
Polyester laminé		
831017	25	7 /Paquet
Vinyle		
831015	15	54 /Paquet



PICTOGRAMMES SUR ROULEAUX

Réf.	Diamètre (mm)	Quantité
Polyester laminé		
831016	25	250 /Rouleau
831018	50	250 /Rouleau
831020	100	250 /Rouleau



M030 : UTILISER LA POUBELLE

Pour maintenir un lieu propre, les déchets doivent être déposés dans la poubelle mise à disposition. Ce pictogramme permet de le rappeler de manière courtoise et claire.



PANNEAUX PLATS

Réf.	Diamètre (mm)	Quantité
Polyester laminé		
831036	50	2 /Paquet
831038	100	1 /Paquet
831039	200	1 /Paquet
831040	315	1 /Paquet
Polypropylène		
831042	100	1 /Paquet
831043	200	1 /Paquet
831044	315	1 /Paquet
831045	400	1 /Paquet
Aluminium		
831046	100	1 /Paquet
831047	200	1 /Paquet
831048	315	1 /Paquet



PANNEAUX PLATS PHOTOLUMINESCENTS

Réf.	Diamètre (mm)	Classe	Quantité
Polyester photoluminescent classe B			
835877	150	Classe B	1 /Paquet
Polyester photoluminescent classe C			
835878	150	Classe C	1 /Paquet
Polypropylène photoluminescent classe B			
835875	150	Classe B	1 /Paquet
Polypropylène photoluminescent classe C			
835876	150	Classe C	1 /Paquet
Aluminium photoluminescent classe C			
835874	150	Classe C	1 /Paquet

MARQUAGE AU SOL

Réf.	Diamètre (mm)	Quantité
Polyester laminé anti-dérapant		
831041	500	1 /Paquet



PICTOGRAMMES SUR ROULEAUX

Réf.	Diamètre (mm)	Quantité
Polyester laminé		
831033	25	250 /Rouleau
831035	50	250 /Rouleau
831037	100	250 /Rouleau

MINI-PICTOGRAMMES

Réf.	Diamètre (mm)	Quantité
Polyester laminé		
831034	25	7 /Paquet
Vinyle		
831032	15	54 /Paquet

Conforme à la norme NF EN ISO 7010

M031 : UTILISER LA PROTECTION RÉGLABLE DE LA SCIE CIRCULAIRE SUR TABLE

Pour minimiser les risques d'accident, les scies circulaires sur table ont une protection réglable. Il est crucial d'utiliser celle-ci et non de laisser la scie à nue durant son utilisation.



PANNEAUX PLATS

Réf.	Diamètre (mm)	Quantité
Polyester laminé		
831053	50	2 /Paquet
831055	100	1 /Paquet
831056	200	1 /Paquet
831057	315	1 /Paquet
Polypropylène		
831059	100	1 /Paquet
831060	200	1 /Paquet
831061	315	1 /Paquet
831062	400	1 /Paquet
Aluminium		
831063	100	1 /Paquet
831064	200	1 /Paquet
831065	315	1 /Paquet



PANNEAUX PLATS PHOTOLUMINESCENTS

Réf.	Diamètre (mm)	Classe	Quantité
Polyester photoluminescent classe B			
835882	150	Classe B	1 /Paquet
Polyester photoluminescent classe C			
835888	150	Classe C	1 /Paquet
Polypropylène photoluminescent classe B			
835880	150	Classe B	1 /Paquet
Polypropylène photoluminescent classe C			
835881	150	Classe C	1 /Paquet
Aluminium photoluminescent classe C			
835879	150	Classe C	1 /Paquet

MARQUAGE AU SOL

Réf.	Diamètre (mm)	Quantité
Polyester laminé anti-dérapant		
831058	500	1 /Paquet



PICTOGRAMMES SUR ROULEAUX

Réf.	Diamètre (mm)	Quantité
Polyester laminé		
831050	25	250 /Rouleau
831052	50	250 /Rouleau
831054	100	250 /Rouleau

MINI-PICTOGRAMMES

Réf.	Diamètre (mm)	Quantité
Polyester laminé		
831051	25	7 /Paquet
Vinyle		
831049	15	54 /Paquet

Conforme à la norme NF EN ISO 7010

M032 : CHAUSSURES ANTISTATIQUES OBLIGATOIRES

Dans certains environnements, il est vital de porter des chaussures antistatiques.

Les chaussures possédant la norme ESD sont idéales pour les électriciens et les métiers confrontés aux décharges électrostatiques.



PANNEAUX PLATS

Réf.	Diamètre (mm)	Quantité
Polyester laminé		
831070	50	2 /Paquet
831072	100	1 /Paquet
831073	200	1 /Paquet
831074	315	1 /Paquet
Polypropylène		
831076	100	1 /Paquet
831077	200	1 /Paquet
831078	315	1 /Paquet
831079	400	1 /Paquet
Aluminium		
831080	100	1 /Paquet
831081	200	1 /Paquet
831082	315	1 /Paquet



PANNEAUX PLATS PHOTOLUMINESCENTS

Réf.	Diamètre (mm)	Classe	Quantité
Polyester photoluminescent classe B			
835893	150	Classe B	1 /Paquet
Polyester photoluminescent classe C			
835894	150	Classe C	1 /Paquet
Polypropylène photoluminescent classe B			
835890	150	Classe B	1 /Paquet
Polypropylène photoluminescent classe C			
835892	150	Classe C	1 /Paquet
Aluminium photoluminescent classe C			
835889	150	Classe C	1 /Paquet

MARQUAGE AU SOL

Réf.	Diamètre (mm)	Quantité
Polyester laminé anti-dérapant		
831075	500	1 /Paquet



PICTOGRAMMES SUR ROULEAUX

Réf.	Diamètre (mm)	Quantité
Polyester laminé		
831067	25	250 /Rouleau
831069	50	250 /Rouleau
831071	100	250 /Rouleau

MINI-PICTOGRAMMES

Réf.	Diamètre (mm)	Quantité
Polyester laminé		
831068	25	7 /Paquet
Vinyle		
831066	15	54 /Paquet



M033 : FERMER LA BARRE DE SÉCURITÉ DU TÉLÉSIÈGE

Pour éviter toute chute accidentelle, il est exigé de fermer la barre de sécurité du télésiège dès que l'utilisateur est assis.



PANNEAUX PLATS

Réf.	Diamètre (mm)	Quantité
Polyester laminé		
135384	100	1 /Paquet
135385	150	1 /Paquet
135386	200	1 /Paquet
Polypropylène		
135378	100	1 /Paquet
135379	150	1 /Paquet
135380	200	1 /Paquet
Aluminium		
135381	100	1 /Paquet
135382	150	1 /Paquet
135383	200	1 /Paquet



PANNEAUX PLATS PHOTOLUMINESCENTS

Réf.	Diamètre (mm)	Classe	Quantité
Polyester photoluminescent classe B			
135393	100	Classe B	1 /Paquet
135394	150	Classe B	1 /Paquet
135395	200	Classe B	1 /Paquet
Polyester photoluminescent classe C			
135402	100	Classe C	1 /Paquet
135408	150	Classe C	1 /Paquet
135409	200	Classe C	1 /Paquet
Polypropylène photoluminescent classe B			
135387	100	Classe B	1 /Paquet
135388	150	Classe B	1 /Paquet
135389	200	Classe B	1 /Paquet
Polypropylène photoluminescent classe C			
135396	100	Classe C	1 /Paquet
135397	150	Classe C	1 /Paquet
135398	200	Classe C	1 /Paquet
Aluminium photoluminescent classe C			
135399	100	Classe C	1 /Paquet
135400	150	Classe C	1 /Paquet
135401	200	Classe C	1 /Paquet



M034 : OUVRIR LA BARRE DE SÉCURITÉ DU TÉLÉSIÈGE

A la fin de la remontée, l'utilisateur est averti quand il doit ouvrir la barre de sécurité pour évacuer rapidement le télésiège.



PANNEAUX PLATS

Réf.	Diamètre (mm)	Quantité
Polyester laminé		
135416	100	1 /Paquet
135417	150	1 /Paquet
135418	200	1 /Paquet
Polypropylène		
135410	100	1 /Paquet
135411	150	1 /Paquet
135412	200	1 /Paquet
Aluminium		
135413	100	1 /Paquet
135414	150	1 /Paquet
135415	200	1 /Paquet



PANNEAUX PLATS PHOTOLUMINESCENTS

Réf.	Diamètre (mm)	Classe	Quantité
Polyester photoluminescent classe B			
135425	100	Classe B	1 /Paquet
135426	150	Classe B	1 /Paquet
135427	200	Classe B	1 /Paquet
Polyester photoluminescent classe C			
135434	100	Classe C	1 /Paquet
135435	150	Classe C	1 /Paquet
135436	200	Classe C	1 /Paquet
Polypropylène photoluminescent classe B			
135419	100	Classe B	1 /Paquet
135420	150	Classe B	1 /Paquet
135421	200	Classe B	1 /Paquet
Polypropylène photoluminescent classe C			
135428	100	Classe C	1 /Paquet
135429	150	Classe C	1 /Paquet
135430	200	Classe C	1 /Paquet
Aluminium photoluminescent classe C			
135431	100	Classe C	1 /Paquet
135432	150	Classe C	1 /Paquet
135433	200	Classe C	1 /Paquet

i Pour toutes les propriétés des matériaux et leur application voir pages 4-5.

Produits Personnalisés Voir page 208 pour commander vos panneaux personnalisés.

Conforme à la norme NF EN ISO 7010

M035 : QUITTER IMMÉDIATEMENT LA PISTE DE REMONTÉE EN CAS DE CHUTE

Il est possible de faire une chute lors de l'utilisation de certaines remontées mécaniques. Il est alors impératif de quitter immédiatement la piste pour ne pas être heurté par l'usager suivant.



PANNEAUX PLATS

Réf.	Diamètre (mm)	Quantité
Polyester laminé		
135443	100	1 /Paquet
135444	150	1 /Paquet
135445	200	1 /Paquet
Polypropylène		
135437	100	1 /Paquet
135438	150	1 /Paquet
135439	200	1 /Paquet
Aluminium		
135440	100	1 /Paquet
135441	150	1 /Paquet
135442	200	1 /Paquet



PANNEAUX PLATS PHOTOLUMINESCENTS

Réf.	Diamètre (mm)	Classe	Quantité
Polyester photoluminescent classe B			
135452	100	Classe B	1 /Paquet
135453	150	Classe B	1 /Paquet
135454	200	Classe B	1 /Paquet
Polyester photoluminescent classe C			
135461	100	Classe C	1 /Paquet
135462	150	Classe C	1 /Paquet
135463	200	Classe C	1 /Paquet
Polypropylène photoluminescent classe B			
135446	100	Classe B	1 /Paquet
135447	150	Classe B	1 /Paquet
135448	200	Classe B	1 /Paquet
Polypropylène photoluminescent classe C			
135455	100	Classe C	1 /Paquet
135456	150	Classe C	1 /Paquet
135457	200	Classe C	1 /Paquet
Aluminium photoluminescent classe C			
135458	100	Classe C	1 /Paquet
135459	150	Classe C	1 /Paquet
135460	200	Classe C	1 /Paquet

Conforme à la norme NF EN ISO 7010

M036 : LEVER LES POINTES DES SKIS

Lors de l'utilisation de télésièges, il est demandé de lever les pointes des skis.



PANNEAUX PLATS

Réf.	Diamètre (mm)	Quantité
Polyester laminé		
135470	100	1 /Paquet
135471	150	1 /Paquet
135472	200	1 /Paquet
Polypropylène		
135464	100	1 /Paquet
135465	150	1 /Paquet
135466	200	1 /Paquet
Aluminium		
135467	100	1 /Paquet
135468	150	1 /Paquet
135469	200	1 /Paquet



PANNEAUX PLATS PHOTOLUMINESCENTS

Réf.	Diamètre (mm)	Classe	Quantité
Polyester photoluminescent classe B			
135479	100	Classe B	1 /Paquet
135480	150	Classe B	1 /Paquet
135481	200	Classe B	1 /Paquet
Polyester photoluminescent classe C			
135488	100	Classe C	1 /Paquet
135489	150	Classe C	1 /Paquet
135490	200	Classe C	1 /Paquet
Polypropylène photoluminescent classe B			
135473	100	Classe B	1 /Paquet
135474	150	Classe B	1 /Paquet
135475	200	Classe B	1 /Paquet
Polypropylène photoluminescent classe C			
135482	100	Classe C	1 /Paquet
135483	150	Classe C	1 /Paquet
135484	200	Classe C	1 /Paquet
Aluminium photoluminescent classe C			
135485	100	Classe C	1 /Paquet
135486	150	Classe C	1 /Paquet
135487	200	Classe C	1 /Paquet



M037 : FERMER ET ATTACHER LES TRAPPES DANS L'ORDRE DE LANCEMENT

Symbole issu de la signalisation maritime.



PANNEAUX PLATS

Réf.	Diamètre (mm)	Quantité
Polyester laminé		
135497	100	1 /Paquet
135498	150	1 /Paquet
135499	200	1 /Paquet
Polypropylène		
135491	100	1 /Paquet
135492	150	1 /Paquet
135493	200	1 /Paquet
Aluminium		
135494	100	1 /Paquet
135495	150	1 /Paquet
135496	200	1 /Paquet



PANNEAUX PLATS PHOTOLUMINESCENTS

Réf.	Diamètre (mm)	Classe	Quantité
Polyester photoluminescent classe B			
135506	100	Classe B	1 /Paquet
135507	150	Classe B	1 /Paquet
135508	200	Classe B	1 /Paquet
Polyester photoluminescent classe C			
135515	100	Classe C	1 /Paquet
135516	150	Classe C	1 /Paquet
135517	200	Classe C	1 /Paquet
Polypropylène photoluminescent classe B			
135500	100	Classe B	1 /Paquet
135501	150	Classe B	1 /Paquet
135502	200	Classe B	1 /Paquet
Polypropylène photoluminescent classe C			
135509	100	Classe C	1 /Paquet
135510	150	Classe C	1 /Paquet
135511	200	Classe C	1 /Paquet
Aluminium photoluminescent classe C			
135512	100	Classe C	1 /Paquet
135513	150	Classe C	1 /Paquet
135514	200	Classe C	1 /Paquet



M038 : DÉMARRER LE MOTEUR DANS L'ORDRE DE LANCEMENT

Symbole issu de la signalisation maritime.



PANNEAUX PLATS

Réf.	Diamètre (mm)	Quantité
Polyester laminé		
135524	100	1 /Paquet
135525	150	1 /Paquet
135526	200	1 /Paquet
Polypropylène		
135518	100	1 /Paquet
135519	150	1 /Paquet
135520	200	1 /Paquet
Aluminium		
135521	100	1 /Paquet
135522	150	1 /Paquet
135523	200	1 /Paquet



PANNEAUX PLATS PHOTOLUMINESCENTS

Réf.	Diamètre (mm)	Classe	Quantité
Polyester photoluminescent classe B			
135533	100	Classe B	1 /Paquet
135534	150	Classe B	1 /Paquet
135535	200	Classe B	1 /Paquet
Polyester photoluminescent classe C			
135542	100	Classe C	1 /Paquet
135543	150	Classe C	1 /Paquet
135544	200	Classe C	1 /Paquet
Polypropylène photoluminescent classe B			
135527	100	Classe B	1 /Paquet
135528	150	Classe B	1 /Paquet
135529	200	Classe B	1 /Paquet
Polypropylène photoluminescent classe C			
135536	100	Classe C	1 /Paquet
135537	150	Classe C	1 /Paquet
135538	200	Classe C	1 /Paquet
Aluminium photoluminescent classe C			
135539	100	Classe C	1 /Paquet
135540	150	Classe C	1 /Paquet
135541	200	Classe C	1 /Paquet

i Pour toutes les propriétés des matériaux et leur application voir pages 4-5.

Produits Personnalisés Voir page 208 pour commander vos panneaux personnalisés.

Conforme à la norme NF EN ISO 7010

M039 : ABAISSER L'EMBARCATION DE SAUVETAGE À L'EAU DANS L'ORDRE DE LANCEMENT

Symbole issu de la signalisation maritime.



PANNEAUX PLATS PHOTOLUMINESCENTS

Réf.	Diamètre (mm)	Classe	Quantité
Polyester photoluminescent classe B			
135549	150	Classe B	1 /Paquet
135550	200	Classe B	1 /Paquet
Polyester photoluminescent classe C			
135555	150	Classe C	1 /Paquet
135556	200	Classe C	1 /Paquet
Polypropylène photoluminescent classe B			
135545	150	Classe B	1 /Paquet
135546	200	Classe B	1 /Paquet
Polypropylène photoluminescent classe C			
135551	150	Classe C	1 /Paquet
135552	200	Classe C	1 /Paquet
Aluminium photoluminescent classe C			
135553	150	Classe C	1 /Paquet
135554	200	Classe C	1 /Paquet

Conforme à la norme NF EN ISO 7010

M040 : ABAISSER LE RADEAU DE SURVIE À L'EAU DANS L'ORDRE DE LANCEMENT

Symbole issu de la signalisation maritime.



PANNEAUX PLATS PHOTOLUMINESCENTS

Réf.	Diamètre (mm)	Classe	Quantité
Polyester photoluminescent classe B			
135561	150	Classe B	1 /Paquet
135562	200	Classe B	1 /Paquet
Polyester photoluminescent classe C			
135567	150	Classe C	1 /Paquet
135568	200	Classe C	1 /Paquet
Polypropylène photoluminescent classe B			
135557	150	Classe B	1 /Paquet
135558	200	Classe B	1 /Paquet
Polypropylène photoluminescent classe C			
135563	150	Classe C	1 /Paquet
135564	200	Classe C	1 /Paquet
Aluminium photoluminescent classe C			
135565	150	Classe C	1 /Paquet
135566	200	Classe C	1 /Paquet

Conforme à la norme NF EN ISO 7010

M041 : ABAISSER LE CANOT DE SAUVETAGE À L'EAU DANS L'ORDRE DE LANCEMENT

Symbole issu de la signalisation maritime.



PANNEAUX PLATS PHOTOLUMINESCENTS

Réf.	Diamètre (mm)	Classe	Quantité
Polyester photoluminescent classe B			
135573	150	Classe B	1 /Paquet
135574	200	Classe B	1 /Paquet
Polyester photoluminescent classe C			
135579	150	Classe C	1 /Paquet
135580	200	Classe C	1 /Paquet
Polypropylène photoluminescent classe B			
135569	150	Classe B	1 /Paquet
135570	200	Classe B	1 /Paquet
Polypropylène photoluminescent classe C			
135575	150	Classe C	1 /Paquet
135576	200	Classe C	1 /Paquet
Aluminium photoluminescent classe C			
135577	150	Classe C	1 /Paquet
135578	200	Classe C	1 /Paquet

Conforme à la norme NF EN ISO 7010

M042 : LIBÉRER LES GARANTS DANS L'ORDRE DE LANCEMENT

Symbole issu de la signalisation maritime.



PANNEAUX PLATS PHOTOLUMINESCENTS

Réf.	Diamètre (mm)	Classe	Quantité
Polyester photoluminescent classe B			
135585	150	Classe B	1 /Paquet
135586	200	Classe B	1 /Paquet
Polyester photoluminescent classe C			
135591	150	Classe C	1 /Paquet
135592	200	Classe C	1 /Paquet
Polypropylène photoluminescent classe B			
135581	150	Classe B	1 /Paquet
135582	200	Classe B	1 /Paquet
Polypropylène photoluminescent classe C			
135587	150	Classe C	1 /Paquet
135588	200	Classe C	1 /Paquet
Aluminium photoluminescent classe C			
135589	150	Classe C	1 /Paquet
135590	200	Classe C	1 /Paquet

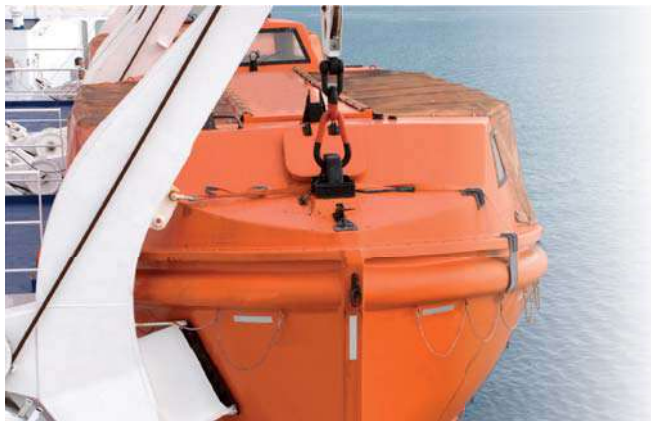

i Pour toutes les propriétés des matériaux et leur application voir pages 4-5.

Produits Personnalisés Voir page 208 pour commander vos panneaux personnalisés.



M043 : DÉMARRER LE GICLÉUR D'EAU DANS L'ORDRE DE LANCEMENT

Symbole issu de la signalisation maritime.

PANNEAUX PLATS PHOTOLUMINESCENTS

Réf.	Diamètre (mm)	Classe	Quantité
Polyester photoluminescent classe B			
135597	150	Classe B	1 /Paquet
135598	200	Classe B	1 /Paquet
Polyester photoluminescent classe C			
135603	150	Classe C	1 /Paquet
135604	200	Classe C	1 /Paquet
Polypropylène photoluminescent classe B			
135593	150	Classe B	1 /Paquet
135594	200	Classe B	1 /Paquet
Polypropylène photoluminescent classe C			
135599	150	Classe C	1 /Paquet
135600	200	Classe C	1 /Paquet
Aluminium photoluminescent classe C			
135601	150	Classe C	1 /Paquet
135602	200	Classe C	1 /Paquet

Conforme à la norme NF EN ISO 7010



M044 : DÉMARRER L'APPROVISIONNEMENT EN AIR DANS L'ORDRE DE LANCEMENT

Symbole issu de la signalisation maritime.

PANNEAUX PLATS PHOTOLUMINESCENTS

Réf.	Diamètre (mm)	Classe	Quantité
Polyester photoluminescent classe B			
135609	150	Classe B	1 /Paquet
135610	200	Classe B	1 /Paquet
Polyester photoluminescent classe C			
135615	150	Classe C	1 /Paquet
135616	200	Classe C	1 /Paquet
Polypropylène photoluminescent classe B			
135605	150	Classe B	1 /Paquet
135606	200	Classe B	1 /Paquet
Polypropylène photoluminescent classe C			
135611	150	Classe C	1 /Paquet
135612	200	Classe C	1 /Paquet
Aluminium photoluminescent classe C			
135613	150	Classe C	1 /Paquet
135614	200	Classe C	1 /Paquet

Conforme à la norme NF EN ISO 7010



M045 : LIBÉRER LES SAISINES DE L'EMBARCATION DE SAUVETAGE DANS L'ORDRE DE LANCEMENT

Symbole issu de la signalisation maritime.

PANNEAUX PLATS PHOTOLUMINESCENTS

Réf.	Diamètre (mm)	Classe	Quantité
Polyester photoluminescent classe B			
135621	150	Classe B	1 /Paquet
135622	200	Classe B	1 /Paquet
Polyester photoluminescent classe C			
135627	150	Classe C	1 /Paquet
135628	200	Classe C	1 /Paquet
Polypropylène photoluminescent classe B			
135617	150	Classe B	1 /Paquet
135618	200	Classe B	1 /Paquet
Polypropylène photoluminescent classe C			
135623	150	Classe C	1 /Paquet
135624	200	Classe C	1 /Paquet
Aluminium photoluminescent classe C			
135625	150	Classe C	1 /Paquet
135626	200	Classe C	1 /Paquet

Conforme à la norme NF EN ISO 7010

M046 : SÉCURISER LES BOUTEILLES DE GAZ

Pour éviter tout mouvement pouvant avoir des conséquences graves, les bouteilles de gaz doivent être sécurisée, c'est à dire fixées de telle façon qu'aucune chute ou mouvement n'est possible.



PANNEAUX PLATS

Réf.	Diamètre (mm)	Quantité
Polyester laminé		
135635	100	1 /Paquet
135636	150	1 /Paquet
135637	200	1 /Paquet
Polypropylène		
135629	100	1 /Paquet
135630	150	1 /Paquet
135631	200	1 /Paquet
138876	315	1 /Paquet
Aluminium		
135632	100	1 /Paquet
135633	150	1 /Paquet
135634	200	1 /Paquet
138946	315	1 /Paquet



PANNEAUX PLATS PHOTOLUMINESCENTS

Réf.	Diamètre (mm)	Classe	Quantité
Polyester photoluminescent classe B			
135644	100	Classe B	1 /Paquet
135645	150	Classe B	1 /Paquet
135646	200	Classe B	1 /Paquet
Polyester photoluminescent classe C			
135653	100	Classe C	1 /Paquet
135654	150	Classe C	1 /Paquet
135655	200	Classe C	1 /Paquet
Polypropylène photoluminescent classe B			
135638	100	Classe B	1 /Paquet
135639	150	Classe B	1 /Paquet
135640	200	Classe B	1 /Paquet
Polypropylène photoluminescent classe C			
135647	100	Classe C	1 /Paquet
135648	150	Classe C	1 /Paquet
135649	200	Classe C	1 /Paquet
Aluminium photoluminescent classe C			
135650	100	Classe C	1 /Paquet
135651	150	Classe C	1 /Paquet
135652	200	Classe C	1 /Paquet

Conforme à la norme NF EN ISO 7010

M047 : UTILISER L'APPAREIL RESPIRATOIRE AUTONOME

Dans un environnement sans oxygène ou avec des gaz dangereux, un appareil respiratoire autonome est obligatoire.



PANNEAUX PLATS

Réf.	Diamètre (mm)	Quantité
Polyester laminé		
135662	100	1 /Paquet
135663	150	1 /Paquet
135664	200	1 /Paquet
Polypropylène		
135656	100	1 /Paquet
135657	150	1 /Paquet
135658	200	1 /Paquet
138904	315	1 /Paquet
Aluminium		
135659	100	1 /Paquet
135660	150	1 /Paquet
135661	200	1 /Paquet



PANNEAUX PLATS PHOTOLUMINESCENTS

Réf.	Diamètre (mm)	Classe	Quantité
Polyester photoluminescent classe B			
135671	100	Classe B	1 /Paquet
135672	150	Classe B	1 /Paquet
135673	200	Classe B	1 /Paquet
Polyester photoluminescent classe C			
135680	100	Classe C	1 /Paquet
135681	150	Classe C	1 /Paquet
135682	200	Classe C	1 /Paquet
Polypropylène photoluminescent classe B			
135665	100	Classe B	1 /Paquet
135666	150	Classe B	1 /Paquet
135667	200	Classe B	1 /Paquet
Polypropylène photoluminescent classe C			
135674	100	Classe C	1 /Paquet
135675	150	Classe C	1 /Paquet
135676	200	Classe C	1 /Paquet
Aluminium photoluminescent classe C			
135677	100	Classe C	1 /Paquet
135678	150	Classe C	1 /Paquet
135679	200	Classe C	1 /Paquet

i Pour toutes les propriétés des matériaux et leur application voir pages 4-5.

Produits Personnalisés Voir page 208 pour commander vos panneaux personnalisés.



M048 : UTILISER LE DÉTECTEUR DE GAZ

Dans un espace susceptible de contenir des gaz inodore et/ou incolore, il est exigé d'utiliser un détecteur de gaz pouvant donner l'alerte en cas de danger. Cet appareil est indispensable en cas d'intervention en espace confiné, aussi appelé atmosphère asphyxiante (W041, page 110)



PANNEAUX PLATS

Réf.	Diamètre (mm)	Quantité
Polyester laminé		
135689	100	1 /Paquet
135690	150	1 /Paquet
135691	200	1 /Paquet
139072	315	1 /Paquet
Polypropylène		
135683	100	1 /Paquet
135684	150	1 /Paquet
135685	200	1 /Paquet
139029	315	1 /Paquet
Aluminium		
135686	100	1 /Paquet
135687	150	1 /Paquet
135688	200	1 /Paquet



PANNEAUX PLATS PHOTOLUMINESCENTS

Réf.	Diamètre (mm)	Classe	Quantité
Polyester photoluminescent classe B			
135698	100	Classe B	1 /Paquet
135699	150	Classe B	1 /Paquet
135700	200	Classe B	1 /Paquet
Polyester photoluminescent classe C			
135711	100	Classe C	1 /Paquet
135712	150	Classe C	1 /Paquet
135713	200	Classe C	1 /Paquet
Polypropylène photoluminescent classe B			
135692	100	Classe B	1 /Paquet
135693	150	Classe B	1 /Paquet
135694	200	Classe B	1 /Paquet
Polypropylène photoluminescent classe C			
135701	100	Classe C	1 /Paquet
135703	150	Classe C	1 /Paquet
135705	200	Classe C	1 /Paquet
Aluminium photoluminescent classe C			
135708	100	Classe C	1 /Paquet
135709	150	Classe C	1 /Paquet
135710	200	Classe C	1 /Paquet



PANNEAUX PLATS AVEC TEXTE

Réf.	Diamètre (mm)	Légende	Quantité
Polyester laminé			
138855	200	Oxymètre obligatoire	1 /Paquet



M049 : PORTER UN ÉQUIPEMENT DE PROTECTION POUR SPORTS À ROULETTES

Dans des espaces de sports à roulettes, il est exigé de porter les équipements de protection adéquats tels qu'un casque, des coudières, des genouillères ou encore des protège-poignets.



PANNEAUX PLATS

Réf.	Diamètre (mm)	Quantité
Polyester laminé		
135720	100	1 /Paquet
135721	150	1 /Paquet
135722	200	1 /Paquet
Polypropylène		
135714	100	1 /Paquet
135715	150	1 /Paquet
135716	200	1 /Paquet
Aluminium		
135717	100	1 /Paquet
135718	150	1 /Paquet
135719	200	1 /Paquet



PANNEAUX PLATS PHOTOLUMINESCENTS

Réf.	Diamètre (mm)	Classe	Quantité
Polyester photoluminescent classe B			
135729	100	Classe B	1 /Paquet
135730	150	Classe B	1 /Paquet
135731	200	Classe B	1 /Paquet
Polyester photoluminescent classe C			
135738	100	Classe C	1 /Paquet
135739	150	Classe C	1 /Paquet
135740	200	Classe C	1 /Paquet
Polypropylène photoluminescent classe B			
135723	100	Classe B	1 /Paquet
135724	150	Classe B	1 /Paquet
135725	200	Classe B	1 /Paquet
Polypropylène photoluminescent classe C			
135732	100	Classe C	1 /Paquet
135733	150	Classe C	1 /Paquet
135734	200	Classe C	1 /Paquet
Aluminium photoluminescent classe C			
135735	100	Classe C	1 /Paquet
135736	150	Classe C	1 /Paquet
135737	200	Classe C	1 /Paquet

Conforme à la norme NF EN ISO 7010

M050 : DESCENDRE À GAUCHE DE LA LUGE

Ce panneau d'obligation informe le grand public du code de conduite approprié dans une installation équipée d'un toboggan.



PANNEAUX PLATS

Réf.	Diamètre (mm)	Quantité
Polyester laminé		
197879	100	1 /Paquet
197880	150	1 /Paquet
197881	200	1 /Paquet
Polypropylène		
197882	100	1 /Paquet
197883	150	1 /Paquet
197884	200	1 /Paquet
Aluminium		
197885	100	1 /Paquet
197886	150	1 /Paquet
197887	200	1 /Paquet



PANNEAUX PLATS PHOTOLUMINESCENTS

Réf.	Diamètre (mm)	Classe	Quantité
Polyester photoluminescent classe B			
197888	100	Classe B	1 /Paquet
197889	150	Classe B	1 /Paquet
197890	200	Classe B	1 /Paquet
Polyester photoluminescent classe C			
197891	100	Classe C	1 /Paquet
197892	150	Classe C	1 /Paquet
197893	200	Classe C	1 /Paquet
Polypropylène photoluminescent classe B			
197894	100	Classe B	1 /Paquet
197895	150	Classe B	1 /Paquet
197896	200	Classe B	1 /Paquet
Polypropylène photoluminescent classe C			
197897	100	Classe C	1 /Paquet
197898	150	Classe C	1 /Paquet
197899	200	Classe C	1 /Paquet
Aluminium photoluminescent classe C			
197900	100	Classe C	1 /Paquet
197901	150	Classe C	1 /Paquet
197902	200	Classe C	1 /Paquet

Conforme à la norme NF EN ISO 7010

M051 : DESCENDRE À DROITE DE LA LUGE

Ce panneau d'obligation informe le grand public du code de conduite approprié dans une installation équipée d'un toboggan.



PANNEAUX PLATS

Réf.	Diamètre (mm)	Quantité
Polyester laminé		
197903	100	1 /Paquet
197904	150	1 /Paquet
197905	200	1 /Paquet
Polypropylène		
197906	100	1 /Paquet
197907	150	1 /Paquet
197908	200	1 /Paquet
Aluminium		
197909	100	1 /Paquet
197910	150	1 /Paquet
197911	200	1 /Paquet



PANNEAUX PLATS PHOTOLUMINESCENTS

Réf.	Diamètre (mm)	Classe	Quantité
Polyester photoluminescent classe B			
197912	100	Classe B	1 /Paquet
197913	150	Classe B	1 /Paquet
197914	200	Classe B	1 /Paquet
Polyester photoluminescent classe C			
197915	100	Classe C	1 /Paquet
197916	150	Classe C	1 /Paquet
197917	200	Classe C	1 /Paquet
Polypropylène photoluminescent classe B			
197918	100	Classe B	1 /Paquet
197919	150	Classe B	1 /Paquet
197920	200	Classe B	1 /Paquet
Polypropylène photoluminescent classe C			
197921	100	Classe C	1 /Paquet
197922	150	Classe C	1 /Paquet
197923	200	Classe C	1 /Paquet
Aluminium photoluminescent classe C			
197924	100	Classe C	1 /Paquet
197925	150	Classe C	1 /Paquet
197926	200	Classe C	1 /Paquet



M052 : GARDER UNE DISTANCE ENTRE LES LUGES

Ce panneau d'obligation informe le grand public du code de conduite approprié dans une installation équipée d'un toboggan.



PANNEAUX PLATS

Réf.	Diamètre (mm)	Quantité
Polyester laminé		
197927	100	1 /Paquet
197928	150	1 /Paquet
197929	200	1 /Paquet
Polypropylène		
197930	100	1 /Paquet
197931	150	1 /Paquet
197932	200	1 /Paquet
Aluminium		
197933	100	1 /Paquet
197934	150	1 /Paquet
197935	200	1 /Paquet



PANNEAUX PLATS PHOTOLUMINESCENTS

Réf.	Diamètre (mm)	Classe	Quantité
Polyester photoluminescent classe B			
197936	100	Classe B	1 /Paquet
197937	150	Classe B	1 /Paquet
197938	200	Classe B	1 /Paquet
Polyester photoluminescent classe C			
197939	100	Classe C	1 /Paquet
197940	150	Classe C	1 /Paquet
197941	200	Classe C	1 /Paquet
Polypropylène photoluminescent classe B			
197942	100	Classe B	1 /Paquet
197943	150	Classe B	1 /Paquet
197944	200	Classe B	1 /Paquet
Polypropylène photoluminescent classe C			
197945	100	Classe C	1 /Paquet
197946	150	Classe C	1 /Paquet
197947	200	Classe C	1 /Paquet
Aluminium photoluminescent classe C			
197948	100	Classe C	1 /Paquet
197949	150	Classe C	1 /Paquet
197950	200	Classe C	1 /Paquet



PIC 280 : PORT OBLIGATOIRE DE SUR-CHAUSSURES

Dans certains environnement, pour ne pas propager de germes extérieurs par les chaussures, des sur-chaussures sont fournies à l'entrée.



PANNEAUX PLATS

Réf.	Diamètre (mm)	Quantité
Polyester laminé		
254161	100	1 /Paquet
254162	200	1 /Paquet
222565	315	1 /Paquet
Polypropylène		
222643	100	1 /Paquet
252159	200	1 /Paquet
252160	315	1 /Paquet
Aluminium		
257924	100	1 /Paquet
257925	200	1 /Paquet
257926	315	1 /Paquet

PORT OBLIGATOIRE D'UN BONNET DE PROTECTION

En industrie agro-alimentaire, la tête ne risque pas nécessairement de heurter quoique ce soit mais les cheveux peuvent tomber dans les préparations. Il est alors impératif de porter un bonnet de protection, aussi appelé "charlotte".

PIC 269



PANNEAUX PLATS

Réf.	Diamètre (mm)	Quantité
Polyester laminé		
250137	100	1 /Paquet
250138	200	1 /Paquet
222628	315	1 /Paquet
Polypropylène		
222629	100	1 /Paquet
252139	200	1 /Paquet
252140	315	1 /Paquet
Aluminium		
257912	100	1 /Paquet
255136	200	1 /Paquet
255137	315	1 /Paquet

MARQUAGE AU SOL

Réf.	Diamètre (mm)	Quantité
Polyester laminé anti-dérapant		
223648	500	1 /Paquet

PIC 286



PANNEAUX PLATS

Réf.	Diamètre (mm)	Quantité
Polyester laminé		
251264	100	1 /Paquet
251265	200	1 /Paquet
222635	315	1 /Paquet
Polypropylène		
222636	100	1 /Paquet
252300	200	1 /Paquet
252301	315	1 /Paquet
Aluminium		
257913	100	1 /Paquet
257914	200	1 /Paquet
257915	315	1 /Paquet

PIC 283 : PORT DU BÉRET OBLIGATOIRE

Dans certains métiers tels que la boucherie, le port du béret peut être obligatoire pour éviter les chutes de cheveux sur les aliments.



PANNEAUX PLATS

Réf.	Diamètre (mm)	Quantité
Polyester laminé		
254167	100	1 /Paquet
254168	200	1 /Paquet
222630	315	1 /Paquet
Polypropylène		
222631	100	1 /Paquet
252165	200	1 /Paquet
252166	315	1 /Paquet
Aluminium		
222632	100	1 /Paquet
222633	200	1 /Paquet
222634	315	1 /Paquet



PIC 281 : GILET DE SAUVETAGE OBLIGATOIRE

Sur certaines embarcations, le port du gilet de sauvetage est obligatoire à bord. Dans d'autres cas, ils ne seront utilisés qu'en cas d'évacuation et sont alors signalés par les symboles E044, E045, E046 (voir page 43-44)



PANNEAUX PLATS

Réf.	Diamètre (mm)	Quantité
Polyester laminé		
241163	100	1 /Paquet
254164	200	1 /Paquet
222654	315	1 /Paquet
Polypropylène		
222655	100	1 /Paquet
252161	200	1 /Paquet
252162	315	1 /Paquet
Aluminium		
222656	100	1 /Paquet
222657	200	1 /Paquet
222658	315	1 /Paquet



PIC 1216 : ACCÈS POUR HANDICAPÉS

Grâce aux nouvelles règles d'accessibilité, de nombreux accès ont été aménagés pour permettre l'accès aux fauteuils roulants ou aux personnes à mobilité réduite. Ce symbole permet de les signaler.

PANNEAUX PLATS

Réf.	Diamètre (mm)	Quantité
Polyester laminé		
222780	100	1 /Paquet
222781	200	1 /Paquet
222782	315	1 /Paquet
Polypropylène		
222783	100	1 /Paquet
222784	200	1 /Paquet
222785	315	1 /Paquet
Aluminium		
222786	100	1 /Paquet
222787	200	1 /Paquet
222788	315	1 /Paquet



PIC 2209 : BLOUSE DE COTON OBLIGATOIRE

Dans certaines industries telles que les laboratoires, les blouses en coton sont obligatoire. Ce symbole permet de le rappeler aux lieux opportuns.

PANNEAUX PLATS

Réf.	Diamètre (mm)	Quantité
Polyester laminé		
806870	100	1 /Paquet
806873	200	1 /Paquet
806876	315	1 /Paquet
Polypropylène		
806871	100	1 /Paquet
806874	200	1 /Paquet
806877	315	1 /Paquet
Aluminium		
806872	100	1 /Paquet
806875	200	1 /Paquet
806878	315	1 /Paquet

PIC 2600 : AUTORISATION DE FUMER

Les lois et règlements interdisent de fumer dans de nombreux lieux, publics et privés. Certains espaces ont donc été aménagés pour les fumeurs. Les signaler permet de limiter et optimiser ces espaces.



PANNEAUX PLATS

Réf.	Largeur (mm)	Hauteur (mm)	Quantité
Polyester laminé			
810917	100	100	1 /Paquet
810919	200	200	1 /Paquet
810921	315	315	1 /Paquet
Polypropylène			
810918	100	100	1 /Paquet
810920	200	200	1 /Paquet
810922	315	315	1 /Paquet
Aluminium			
810923	315	315	1 /Paquet

PIC 901 : CIGARETTES ÉLECTRONIQUES AUTORISÉES

Avec l'arrivée des cigarettes électroniques, ces panneaux permettent d'indiquer les zones autorisées.



PANNEAUX PLATS



Réf.	Largeur (mm)	Hauteur (mm)	Quantité
Polyester laminé			
138492	100	100	1 /Paquet
138493	200	200	1 /Paquet
Polypropylène			
138494	100	100	1 /Paquet
138495	200	200	1 /Paquet

PANNEAUX PLATS AVEC TEXTE

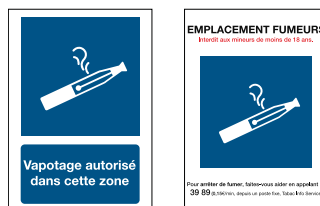

Réf.	Largeur (mm)	Hauteur (mm)	Style	Légende	Quantité
Polyester laminé					
138496	210	297	Vertical	Cigarettes électroniques autorisées	1 /Paquet
Polypropylène					
138501	210	297	Vertical	Cigarettes électroniques autorisées	1 /Paquet

PANNEAUX COMBINÉS

Les panneaux combinés permettent à la fois d'indiquer un risque mais aussi les actions à ne pas entreprendre pour l'éviter ou encore les équipements à prévoir.

Les modèles présentés sont limités. Pour une version personnalisée, se rendre à la page 208.

DANGER/INTERDICTION

W001/P001 : DANGER; SIGNAL GÉNÉRAL/SIGNAL GÉNÉRAL D'INTERDICTION



Réf.	Largeur (mm)	Hauteur (mm)	Légende	Quantité
Polyester laminé				
138845	297	148	DANGER ! ESPACE CONFINE ACCES INTERDIT SANS AUTORISATION	1 /Paquet
139129	297	210	Danger ! Espace confiné Accès interdit sans autorisation	1 /Paquet
Polypropylène				
138846	450	300	DANGER ! ESPACE CONFINE ACCES INTERDIT SANS AUTORISATION	1 /Paquet
139047	450	300	Danger ! Espace confiné Accès interdit sans autorisation	1 /Paquet

W001/PIC209 : DANGER; SIGNAL GÉNÉRAL/ACCÈS INTERDIT AUX PERSONNES NON AUTORISÉES



Réf.	Largeur (mm)	Hauteur (mm)	Légende	Quantité
Polyester laminé				
138848	297	148	DANGER ! ESPACE CONFINE ENTREE INTERDITE AUX PERSONNES NON-AUTORISEES	1 /Paquet
139049	297	210	Danger ! Espace confiné Entrée interdite aux personnes non autorisées	1 /Paquet
Polypropylène				
138849	450	300	DANGER ! ESPACE CONFINE ENTREE INTERDITE AUX PERSONNES NON-AUTORISEES	1 /Paquet
139050	450	300	Danger ! Espace confiné Entrée interdite aux personnes non autorisées	1 /Paquet

W001/PIC209 : DANGER; SIGNAL GÉNÉRAL/ACCÈS INTERDIT AUX PERSONNES NON AUTORISÉES



Réf.	Largeur (mm)	Hauteur (mm)	Légende	Quantité
Polyester laminé				
139106	297	210	Danger Entrée interdite	1 /Paquet
Polypropylène				
138930	450	300	DANGER Entrée interdite	1 /Paquet

W001/PIC209 : DANGER; SIGNAL GÉNÉRAL/ACCÈS INTERDIT AUX PERSONNES NON AUTORISÉES



Réf.	Largeur (mm)	Hauteur (mm)	Légende	Quantité
Polyester laminé				
139110	297	210	Haute tension Danger de mort Accès interdit à toute personne étrangère au service	1 /Paquet
Polypropylène				
139111	450	300	Haute tension Danger de mort Accès interdit à toute personne étrangère au service	1 /Paquet

W002/P002 : DANGER; MATIÈRES EXPLOSIVES/ INTERDICTION DE FUMER



Réf.	Largeur (mm)	Hauteur (mm)	Légende	Quantité
Polyester laminé				
139116	297	210	Danger d'explosion Défense de fumer	1 /Paquet
Polypropylène				
139117	450	300	Danger d'explosion Défense de fumer	1 /Paquet

W012/P011 : DANGER; ELECTRICITÉ/INTERDICTION D'ÉTEINDRE AVEC DE L'EAU



Réf.	Largeur (mm)	Hauteur (mm)	Légende	Quantité
Polyester laminé				
139118	297	210	Danger électrique Défense d'éteindre avec de l'eau	1 /Paquet

Conforme à la norme NF EN ISO 7010

DANGER/INTERDICTION

W012/PIC209 : DANGER; ELECTRICITÉ/ACCÈS INTERDIT AUX PERSONNES NON AUTORISÉES



Réf.	Largeur (mm)	Hauteur (mm)	Légende	Quantité
Aluminium				
139126	450	300	Danger sous tension Entrée interdite	1 /Paquet

W012/PIC209 : DANGER; ELECTRICITÉ/ACCÈS INTERDIT AUX PERSONNES NON AUTORISÉES



Réf.	Largeur (mm)	Hauteur (mm)	Légende	Quantité
Polyester laminé				
138841	297	210	Haute tension Danger de mort Accès interdit à toute personne étrangère au service	1 /Paquet
Polypropylène				
138842	450	300	Haute tension Danger de mort Accès interdit à toute personne étrangère au service	1 /Paquet

W021/P002 : DANGER; MATIÈRES INFLAMMABLES/ INTERDICTION DE FUMER



Réf.	Largeur (mm)	Hauteur (mm)	Légende	Quantité
Polyester laminé				
139114	297	210	Matières inflammables Défense de fumer	1 /Paquet
Polypropylène				
139115	450	300	Matières inflammables Défense de fumer	1 /Paquet

W021/P003 : DANGER; MATIÈRES INFLAMMABLES/ FLAMMES NUES INTERDITES; FEU ET SOURCE D'ALLUMAGE NON PROTÉGÉE INTERDITS, INTERDICTION DE FUMER



Réf.	Largeur (mm)	Hauteur (mm)	Légende	Quantité
Polyester laminé				
139108	297	210	Matières inflammables Flamme nue interdite et défense de fumer	1 /Paquet
Polypropylène				
138931	450	300	Matières inflammables Flamme nue interdite et défense de fumer	1 /Paquet

W026/P003 : DANGER; CHARGE DE LA BATTERIE EN COURS/ FLAMMES NUES INTERDITES; FEU ET SOURCE D'ALLUMAGE NON PROTÉGÉE INTERDITS, INTERDICTION DE FUMER



Réf.	Largeur (mm)	Hauteur (mm)	Légende	Quantité
Polyester laminé				
139112	297	210	Batteries source de danger Flamme nue interdite et défense de fumer	1 /Paquet
Polypropylène				
139113	450	300	Batteries source de danger Flamme nue interdite et défense de fumer	1 /Paquet

i Pour toutes les propriétés des matériaux et leur application voir pages 4-5.

Produits Personnalisés

Voir page 208 pour commander vos panneaux personnalisés.

Choisissez un symbole	Votre texte	 MOT D'ALERTE PICTOGRAMME DE SÉCURITÉ TEXTE _____ _____ _____
Choisissez un symbole	Votre texte	

DANGER/OBLIGATION

W001/M003 : DANGER; SIGNAL GÉNÉRAL/
PROTECTION AUDITIVE OBLIGATOIRE



Réf.	Largeur (mm)	Hauteur (mm)	Légende	Quantité
Polyester laminé				
139075	297	210	DANGER Equipement anti-bruit obligatoire	1 /Paquet
Polypropylène				
139076	450	300	DANGER Equipement anti-bruit obligatoire	1 /Paquet

W001/M004 : DANGER; SIGNAL GÉNÉRAL/
LUNETTES DE PROTECTION OBLIGATOIRES



Réf.	Largeur (mm)	Hauteur (mm)	Légende	Quantité
Polyester laminé				
139093	297	210	Matières dangereuses Lunettes de sécurité obligatoires	1 /Paquet
Polypropylène				
139094	450	300	Matières dangereuses Lunettes de sécurité obligatoires	1 /Paquet

W001/PIC209/M018 : DANGER; SIGNAL GÉNÉRAL/
ACCÈS INTERDIT SANS AUTORISATION/HARNAIS DE
SÉCURITÉ OBLIGATOIRE



Réf.	Largeur (mm)	Hauteur (mm)	Légende	Quantité
Polypropylène				
139048	450	300	Danger ! Espace confiné Accès interdit sans autorisation Protection individuelle contre les chutes obligatoire	1 /Paquet

W003/M017 : DANGER; MATIÈRES RADIOACTIVES OU
RADIATIONS IONISANTES/PROTECTION DES VOIES
RESPIRATOIRES OBLIGATOIRE



Réf.	Largeur (mm)	Hauteur (mm)	Légende	Quantité
Polyester laminé				
139086	297	210	Danger Matières radioactives Protection obligatoire	1 /Paquet
Polypropylène				
139087	450	300	Danger Matières radioactives Protection obligatoire	1 /Paquet

W009/M009 : DANGER; RISQUE BIOLOGIQUE/
GANTS DE PROTECTION OBLIGATOIRES



Réf.	Largeur (mm)	Hauteur (mm)	Légende	Quantité
Polyester laminé				
139080	297	210	Danger Contamination biologique Gants de sécurité obligatoires	1 /Paquet
Polypropylène				
139081	450	300	Danger Contamination biologique Gants de sécurité obligatoires	1 /Paquet

W012/M001 : DANGER; ELECTRICITÉ/
SIGNAL GÉNÉRAL D'OBLIGATION



Réf.	Largeur (mm)	Hauteur (mm)	Légende	Quantité
Polyester laminé				
139077	297	210	Danger Sous tension Avant tout travail couper le courant	1 /Paquet

Conforme à la norme NF EN ISO 7010

DANGER/OBLIGATION

W014/M008 : DANGER; CHARIOTS ÉLÉVATEURS ET AUTRES VÉHICULES INDUSTRIELS/CHAUSSURES DE SÉCURITÉ OBLIGATOIRES



Réf.	Largeur (mm)	Hauteur (mm)	Légende	Quantité
Polyester laminé				
139078	297	210	Danger véhicules de maintenance Chaussures de sécurité obligatoires	1 /Paquet
Polypropylène				
139079	450	300	Danger véhicules de maintenance Chaussures de sécurité obligatoires	1 /Paquet

W015/M014 : DANGER; CHARGES SUSPENDUES/CASQUE DE PROTECTION OBLIGATOIRE



Réf.	Largeur (mm)	Hauteur (mm)	Légende	Quantité
Polyester laminé				
139082	297	210	Ne pas circuler sous la charge Casque de sécurité obligatoire	1 /Paquet
Polypropylène				
139083	450	300	Ne pas circuler sous la charge Casque de sécurité obligatoire	1 /Paquet

W021/M004 : DANGER; MATIÈRES INFLAMMABLES/LUNETTES DE PROTECTION OBLIGATOIRES



Réf.	Largeur (mm)	Hauteur (mm)	Légende	Quantité
Polypropylène				
138932	450	300	Matières dangereuses Lunettes de sécurité obligatoires	1 /Paquet

W025/M027 : DANGER; ROULEAUX CONTRAROTATIFS/VÉRIFIER LA PROTECTION



Réf.	Largeur (mm)	Hauteur (mm)	Légende	Quantité
Polyester laminé				
139084	297	210	Danger d'écrasement Ne pas enlever les protections	1 /Paquet
Polypropylène				
139085	450	300	Danger d'écrasement Ne pas enlever les protections	1 /Paquet

INTERDICTION/INFORMATION

P002/PIC901 : INTERDICTION DE FUMER/CIGARETTES ÉLECTRONIQUES AUTORISÉES



Réf.	Largeur (mm)	Hauteur (mm)	Légende	Quantité
Polyester laminé				
138514	420	297	Ne pas fumer Vapotage autorisé dans cette zone	1 /Paquet
Polypropylène				
138522	420	297	Ne pas fumer Vapotage autorisé dans cette zone	1 /Paquet

i Pour toutes les propriétés des matériaux et leur application voir pages 4-5.

Produits Personnalisés

Voir page 208 pour commander vos panneaux personnalisés.

Choisissez un symbole	Votre texte	MOT D'ALERTE PICTOGRAMME DE SÉCURITÉ TEXTE _____ _____ _____
Choisissez un symbole	Votre texte	

Produits Personnalisés

Vous souhaitez faire un panneau différent de la gamme proposée ? Contactez nous ! Pour vous aider, voici quelques modèles non exhaustifs. Il est possible de cumuler différents types de pictogrammes sur le même panneau ou la même étiquette vous permettant ainsi de composer tous les panneaux dont vous avez besoin.

Types de pictogrammes disponibles :



Évacuation/secours



Sécurité incendie



Danger



Interdiction

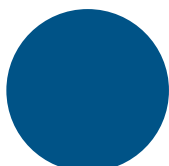

Obligation

MODÈLE 1

Choisissez un symbole
Votre texte

MODÈLE 2

Choisissez un symbole
Votre texte

MODÈLE 3

Choisissez un symbole
Votre texte

MODÈLE 4

Choisissez un symbole	Votre texte
-----------------------	-------------

MODÈLE 5

Choisissez un symbole	Votre texte
Choisissez un symbole	Votre texte

MODÈLE 6

Choisissez un symbole	Choisissez un symbole
Votre texte	Votre texte

MODÈLE 7

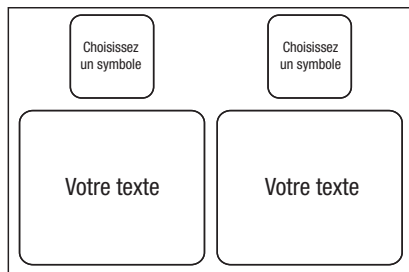

MODÈLE 8

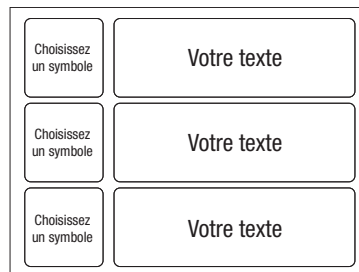

Conformes à la norme ISO 3864-2

MODÈLE 9



MODÈLE 10

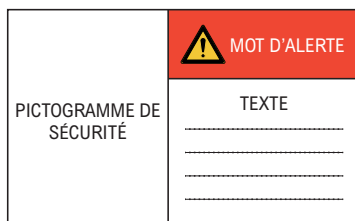

MODÈLE 11



MOT D'ALERTE & CODE COULEURS

Afin de mieux illustrer vos étiquettes, utilisez un code couleur ainsi qu'un mot d'alerte approprié, en fonction de votre message. Différents mots d'alerte et couleurs existent pour prévenir d'un danger, choisissez celui dont vous avez besoin selon la dangerosité du risque encouru :

- DANGER est le le niveau de risque le plus élevé (risque de mort)
- AVERTISSEMENT est le niveau de risque intermédiaire (risque de blessure grave)
- ATTENTION est le niveau de risque le plus bas (risque de blessure légère)





PORTE-PANNEAUX DE SÉCURITÉ

Les **porte-panneaux de sécurité** Brady sont des plates-formes de communication visuelle pour vos installations. Ils communiquent les messages de sécurité et d'information les plus importants aux visiteurs et aux employés du site.

Vous êtes certain d'afficher les informations les plus pertinentes pour la zone ou vos installations, de façon à ce que toute personne qui y pénètre sache comment assurer sa sécurité et celle des autres. Ce nouveau système est doté d'inserts interchangeable

(dans lesquels/hors desquels vous pouvez glisser les pictogrammes). Ainsi, vous pouvez personnaliser les messages en fonction de la zone et les modifier le cas échéant, de façon rapide et économique.

Des inserts pré-imprimés standard ou personnalisés sont disponibles. Vous pouvez également utiliser des panneaux vierges et imprimer vous-même le pictogramme et le message.

FONCTIONNALITÉS ET AVANTAGES

■ Les nouveaux porte-panneaux de sécurité Brady sont disponibles en plusieurs formats

- Suspension à un mur/une porte
- Disponibles en plastique durable avec inserts en polypropylène
- Variantes personnalisées adaptées au nombre de messages dont vous avez besoin dans vos installations
- Panneaux vierges à associer aux pictogrammes pour imprimantes Brady (voir page 250)
- 3 tailles différentes en fonction de l'espace dont vous disposez
 - 450 mm × 830 mm 4 panneaux au format Paysage
 - 420 mm × 820 mm 4 panneaux au format Portrait, format A4 (210 x 297 mm)
 - 296 mm × 650 mm 4 panneaux au format Portrait, format A5 (148 x 210 mm)

■ Messages interchangeables

- Garantisiez la sécurité de vos employés et de vos visiteurs en affichant la dernière version des messages dont vous avez besoin pour l'EPI, la signalisation de prudence et la signalisation d'avertissement nécessaires.

■ Personnalisez vos installations !

- Plus de 100 messages standard sont disponibles. Une personnalisation est néanmoins possible si vous ne trouvez pas le message souhaité pour vos installations. Nous pouvons satisfaire vos demandes de personnalisation en termes de messages, de graphisme et de langues (voir page 208 pour nos panneaux personnalisés).

PORTE PANNEAUX & INSERTS

Réf.	Largeur (mm)	Hauteur (mm)	Description	Quantité
Porte panneaux				
195902	450	830	Panneaux de sécurité à glisser - Panneau vierge	1 /Paquet
195903	420	820	Panneaux de sécurité à glisser - Panneau vierge	1 /Paquet
195904	296	650	Panneaux de sécurité à glisser - Panneau vierge	1 /Paquet
Inserts vierges				
195905	450	150	Panneaux de sécurité à glisser - Inserts vierges	1 /Paquet
195906	210	297	Panneaux de sécurité à glisser - Inserts vierges	1 /Paquet
195907	148	210	Panneaux de sécurité à glisser - Inserts vierges	1 /Paquet
Titre vierge				
195908*	420	150	Panneaux de sécurité à glisser - Titre vierge	1 /Paquet
195909	296	150	Panneaux de sécurité à glisser - Titre vierge	1 /Paquet
Panneaux de sécurité à glisser - Titre Consignes de sécurité				
195913	450	150	Panneaux de sécurité à glisser - Titre Consignes de sécurité	1 /Paquet
195914	420	150	Panneaux de sécurité à glisser - Titre Consignes de sécurité	1 /Paquet
195915	296	150	Panneaux de sécurité à glisser - Titre Consignes de sécurité	1 /Paquet

* Pour le panneau 450x830mm, le titre vierge correspond à un insert vierge, 450x150mm

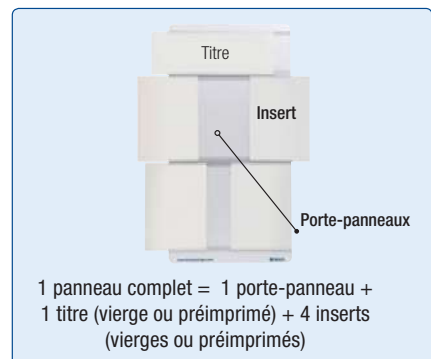





PICTOGRAMMES DE SÉCURITÉ LES PLUS COURANTS À UTILISER AVEC LES PORTE-PANNEAUX DE SÉCURITÉ

OBLIGATION

N° panneau	Légende	450 x 150 mm	210 x 297 mm (A4)	148 x 210 mm (A5)
 M002	Consulter le manuel/la notice d'instructions	818147	818142	818141
 M003	Protection auditive obligatoire	818296	818291	818290
 M004	Lunettes de protection obligatoires	818445	818440	818439
 M008	Chaussures de sécurité obligatoires	819041	819036	819035
 M009	Gants de protection obligatoires	819190	819185	819184
 M010	Vêtements de protection obligatoires	819339	819334	819333
 M014	Casque de protection obligatoire	819935	819930	819929
 M016	Masque obligatoire	820233	820228	820227
 M017	Protection des voies respiratoires obligatoire	820382	820377	820376
 M021	Débrancher avant d'effectuer une activité de maintenance ou une réparation	820978	820973	820972
 M024	Piétons, utilisez le passage	821425	821420	821419

INTERDICTION







N° panneau	Légende	450 x 150 mm	210 x 297 mm (A4)	148 x 210 mm (A5)
 P002	Interdiction de fumer	822021	822016	822015
 P003	Flammes nues interdites; Feu et source d'allumage non protégée interdits, Interdiction de fumer	822170	822165	822164
 P004	Interdit aux piétons	822319	822314	822313
 P005	Eau non potable	822468	822463	822462

>>

INTERDICTION

N° panneau	Légende	450 x 150 mm	210 x 297 mm (A4)	148 x 210 mm (A5)
 P006	Interdit aux chariots élévateurs à fourche et autres véhicules industriels	822617	822612	822611
 P007	Interdit aux personnes porteuses d'un stimulateur cardiaque	822766	822761	822760
 P013	Interdiction d'activer des téléphones mobiles	823511	823506	823505
 P015	Ne pas mettre les mains	823809	823804	823803
 P018	Interdiction de s'asseoir	824107	824102	824101
 P021	Interdit aux chiens	824554	824549	824548
 P022	Interdiction de manger ou de boire	824703	824698	824697
 P024	Ne pas marcher ou stationner à cet endroit	825001	824996	824995
 P029	Défense de photographier	825746	825741	825740
 PIC 209*	Accès interdit aux personnes non autorisées	195925	195926	195927

AVERTISSEMENT

N° panneau	Légende	450 x 150 mm	210 x 297 mm (A4)	148 x 210 mm (A5)
 W004	Danger; Rayonnement laser	826935	826930	826929
 W006	Danger; Champ magnétique	827231	827226	827225
 W007	Danger; Trébuchement	827379	827374	827373
 W012	Danger; Electricité	828119	828114	828113
 W014	Danger; Chariots élévateurs et autres véhicules industriels	828415	828410	828409
 W015	Danger; Charges suspendues	828563	828558	828557
 W019	Danger; Ecrasement	829155	829150	829149



Signalisation maritime

Panneaux photoluminescents Nite Glo™ et Xtra Glo™	214
Evacuation & Premiers Secours	215
Sécurité Incendie	219
Obligation	228



Pour des marqueurs de tuyauteries maritimes, contactez nous.

PANNEAUX PHOTOLUMINESCENTS NITE GLO™ ET XTRA GLO™



Des catastrophes ont lieu tous les jours sur des ferrys, des pétroliers, dans des aéroports ou encore sur des plates-formes. Les situations d'urgences sont imprévisibles, une évacuation rapide et efficace est donc essentielle aussi bien pour le personnel que pour les visiteurs. Pour cela, une signalisation de sécurité claire et flexible est indispensable.

Nite Glo™ et Xtra Glo™ sont des produits efficaces conçus pour donner des indications d'urgence de la manière la plus efficace possible dans les circonstances les plus difficiles.

La gamme des indicateurs lumineux est conçue en polyester laminé adhésif (matériaux souple) et en polypropylène rigide de première qualité. Elle peut être utilisée à l'extérieur comme à l'intérieur.

Les panneaux photoluminescents n'exigent aucun entretien, aucun frais de maintenance et ont une durée de vie illimitée.

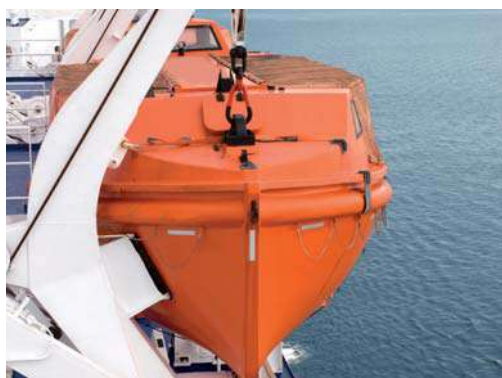

NITE-GLO XTRA-GLO

- Nite Glo™ indique un produit de classe photoluminescente B, selon la norme DIN 65710
- Xtra Glo™ indique un produit de classe photoluminescente C, selon la norme DIN 65710, cela signifie que ces produits seront visibles plus longtemps qu'un produit de classe B pour une charge initiale identique.
- A ce jour, les normes maritimes imposent une qualité de classe B minimale pour exiger un investissement moins important. La classe C reste toutefois la solution permettant une sécurité accrue.

	Luminosité après 10 minutes mcd/m ²	Luminosité après 60 minutes mcd/m ²
IMO Resolution A.752 (18)	15	2
DIN 65710 Classe B minimum	50	3
DIN 65710 Classe C minimum	140	20
Nite Glo™	119	12,4
Xtra Glo™	180	23

10 minutes est le repère pour le temps d'évacuation des occupants d'un bâtiment, 60 minutes est le temps d'intervention des secouristes.

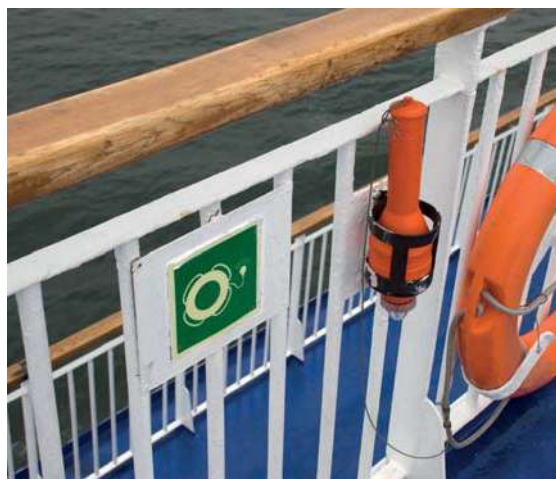

EVACUATION & PREMIERS SECOURS

IMO301 - EMBARCATION DE SAUVETAGE



Réf.	Largeur (mm)	Hauteur (mm)	Classe	Quantité
Polyester photoluminescent classe B				
195455	150	150	Classe B	1 /Paquet
Polyester photoluminescent classe C				
195160	150	150	Classe C	1 /Paquet
Polypropylène photoluminescent classe B				
195298	150	150	Classe B	1 /Paquet
Polypropylène photoluminescent classe C				
195141	150	150	Classe C	1 /Paquet

IMO302 - CANOT DE SAUVETAGE



Réf.	Largeur (mm)	Hauteur (mm)	Classe	Quantité
Polyester photoluminescent classe B				
195456	150	150	Classe B	1 /Paquet
Polyester photoluminescent classe C				
195161	150	150	Classe C	1 /Paquet
Polypropylène photoluminescent classe B				
195299	150	150	Classe B	1 /Paquet
Polypropylène photoluminescent classe C				
195142	150	150	Classe C	1 /Paquet

IMO303 - RADEAU DE SURVIE



Réf.	Largeur (mm)	Hauteur (mm)	Classe	Quantité
Polyester photoluminescent classe B				
195457	150	150	Classe B	1 /Paquet
Polyester photoluminescent classe C				
195162	150	150	Classe C	1 /Paquet
Polypropylène photoluminescent classe B				
195300	150	150	Classe B	1 /Paquet
Polypropylène photoluminescent classe C				
195143	150	150	Classe C	1 /Paquet

IMO304 - RADEAU DE SURVIE À DÉPLOIEMENT PAR BOSSOIR



Réf.	Largeur (mm)	Hauteur (mm)	Classe	Quantité
Polyester photoluminescent classe B				
195458	150	150	Classe B	1 /Paquet
Polyester photoluminescent classe C				
195163	150	150	Classe C	1 /Paquet
Polypropylène photoluminescent classe B				
195301	150	150	Classe B	1 /Paquet
Polypropylène photoluminescent classe C				
195144	150	150	Classe C	1 /Paquet

IMO305 - TOBOGGAN COUVERT D'ÉVACUATION MARINE



Réf.	Largeur (mm)	Hauteur (mm)	Classe	Quantité
Polyester photoluminescent classe B				
195459	150	150	Classe B	1 /Paquet
Polyester photoluminescent classe C				
195164	150	150	Classe C	1 /Paquet
Polypropylène photoluminescent classe B				
195302	150	150	Classe B	1 /Paquet
Polypropylène photoluminescent classe C				
195145	150	150	Classe C	1 /Paquet

IMO306 - TOBOGGAN D'ÉVACUATION MARINE



Réf.	Largeur (mm)	Hauteur (mm)	Classe	Quantité
Polyester photoluminescent classe B				
195460	150	150	Classe B	1 /Paquet
Polyester photoluminescent classe C				
195165	150	150	Classe C	1 /Paquet
Polypropylène photoluminescent classe B				
195303	150	150	Classe B	1 /Paquet
Polypropylène photoluminescent classe C				
195146	150	150	Classe C	1 /Paquet

IMO307 - BOUÉE DE SAUVETAGE



Réf.	Largeur (mm)	Hauteur (mm)	Classe	Quantité
Polyester photoluminescent classe B				
195461	150	150	Classe B	1 /Paquet
Polyester photoluminescent classe C				
195166	150	150	Classe C	1 /Paquet
Polypropylène photoluminescent classe B				
195304	150	150	Classe B	1 /Paquet
Polypropylène photoluminescent classe C				
195147	150	150	Classe C	1 /Paquet

IMO308 - BOUÉE DE SAUVETAGE AVEC LIGNE FLOTTANTE



Réf.	Largeur (mm)	Hauteur (mm)	Classe	Quantité
Polyester photoluminescent classe B				
195462	150	150	Classe B	1 /Paquet
Polyester photoluminescent classe C				
195167	150	150	Classe C	1 /Paquet
Polypropylène photoluminescent classe B				
195305	150	150	Classe B	1 /Paquet
Polypropylène photoluminescent classe C				
195148	150	150	Classe C	1 /Paquet

IMO309 - BOUÉE DE SAUVETAGE AVEC APPAREIL LUMINEUX



Réf.	Largeur (mm)	Hauteur (mm)	Classe	Quantité
Polyester photoluminescent classe B				
195463	150	150	Classe B	1 /Paquet
Polyester photoluminescent classe C				
195168	150	150	Classe C	1 /Paquet
Polypropylène photoluminescent classe B				
195306	150	150	Classe B	1 /Paquet
Polypropylène photoluminescent classe C				
195149	150	150	Classe C	1 /Paquet

IMO310 - BOUÉE DE SAUVETAGE AVEC APPAREIL LUMINEUX ET FUMÉE



Réf.	Largeur (mm)	Hauteur (mm)	Classe	Quantité
Polyester photoluminescent classe B				
195464	150	150	Classe B	1 /Paquet
Polyester photoluminescent classe C				
195108	150	150	Classe C	1 /Paquet
Polypropylène photoluminescent classe B				
195307	150	150	Classe B	1 /Paquet
Polypropylène photoluminescent classe C				
139512	150	150	Classe C	1 /Paquet

IMO311 - GILET DE SAUVETAGE



Réf.	Largeur (mm)	Hauteur (mm)	Classe	Quantité
Polyester photoluminescent classe B				
195465	150	150	Classe B	1 /Paquet
Polyester photoluminescent classe C				
195169	150	150	Classe C	1 /Paquet
Polypropylène photoluminescent classe B				
195308	150	150	Classe B	1 /Paquet
Polypropylène photoluminescent classe C				
195150	150	150	Classe C	1 /Paquet

IMO312 - GILET DE SAUVETAGE POUR ENFANT



Réf.	Largeur (mm)	Hauteur (mm)	Classe	Quantité
Polyester photoluminescent classe B				
195466	150	150	Classe B	1 /Paquet
Polyester photoluminescent classe C				
195170	150	150	Classe C	1 /Paquet
Polypropylène photoluminescent classe B				
195309	150	150	Classe B	1 /Paquet
Polypropylène photoluminescent classe C				
195151	150	150	Classe C	1 /Paquet

EVACUATION & PREMIERS SECOURS

IMO313 - COMBINAISON DE SURVIE



Réf.	Largeur (mm)	Hauteur (mm)	Classe	Quantité
Polyester photoluminescent classe B				
195467	150	150	Classe B	1 /Paquet
Polyester photoluminescent classe C				
195171	150	150	Classe C	1 /Paquet
Polypropylène photoluminescent classe B				
195310	150	150	Classe B	1 /Paquet
Polypropylène photoluminescent classe C				
195152	150	150	Classe C	1 /Paquet

IMO314 - RADIO VHF PORTABLE



Réf.	Largeur (mm)	Hauteur (mm)	Classe	Quantité
Polyester photoluminescent classe B				
195468	150	150	Classe B	1 /Paquet
Polyester photoluminescent classe C				
195172	150	150	Classe C	1 /Paquet
Polypropylène photoluminescent classe B				
195311	150	150	Classe B	1 /Paquet
Polypropylène photoluminescent classe C				
195153	150	150	Classe C	1 /Paquet

IMO315 - RADIOBALISE DE LOCALISATION DES SINISTRES

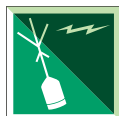

Réf.	Largeur (mm)	Hauteur (mm)	Classe	Quantité
Polyester photoluminescent classe B				
195469	150	150	Classe B	1 /Paquet
Polyester photoluminescent classe C				
195173	150	150	Classe C	1 /Paquet
Polypropylène photoluminescent classe B				
195312	150	150	Classe B	1 /Paquet
Polypropylène photoluminescent classe C				
139513	150	150	Classe C	1 /Paquet

IMO316 - TRANSPONDEUR DE RECHERCHE ET DE SAUVETAGE



Réf.	Largeur (mm)	Hauteur (mm)	Classe	Quantité
Polyester photoluminescent classe B				
195470	150	150	Classe B	1 /Paquet
Polyester photoluminescent classe C				
195174	150	150	Classe C	1 /Paquet
Polypropylène photoluminescent classe B				
195313	150	150	Classe B	1 /Paquet
Polypropylène photoluminescent classe C				
195154	150	150	Classe C	1 /Paquet

IMO317 - SIGNAL DE DÉTRESSE SUR EMBARCATION DE SURVIE



Réf.	Largeur (mm)	Hauteur (mm)	Classe	Quantité
Polyester photoluminescent classe B				
195471	150	150	Classe B	1 /Paquet
Polyester photoluminescent classe C				
195175	150	150	Classe C	1 /Paquet
Polypropylène photoluminescent classe B				
195314	150	150	Classe B	1 /Paquet
Polypropylène photoluminescent classe C				
195155	150	150	Classe C	1 /Paquet

IMO318 - FUSÉE ÉCLAIRANTE À PARACHUTE



Réf.	Largeur (mm)	Hauteur (mm)	Classe	Quantité
Polyester photoluminescent classe B				
195472	150	150	Classe B	1 /Paquet
Polyester photoluminescent classe C				
195176	150	150	Classe C	1 /Paquet
Polypropylène photoluminescent classe B				
195315	150	150	Classe B	1 /Paquet
Polypropylène photoluminescent classe C				
195156	150	150	Classe C	1 /Paquet

IMO319 - APPAREIL DE LANCEMENT DE LIGNE FLOTTANTE



Réf.	Largeur (mm)	Hauteur (mm)	Classe	Quantité
Polyester photoluminescent classe B				
195473	150	150	Classe B	1 /Paquet
Polyester photoluminescent classe C				
195177	150	150	Classe C	1 /Paquet
Polypropylène photoluminescent classe B				
195316	150	150	Classe B	1 /Paquet
Polypropylène photoluminescent classe C				
195157	150	150	Classe C	1 /Paquet

IMO320 - POINT DE RASSEMBLEMENT À BORD DU NAVIRE



Réf.	Largeur (mm)	Hauteur (mm)	Classe	Quantité
Polyester photoluminescent classe B				
195474	150	150	Classe B	1 /Paquet
Polyester photoluminescent classe C				
195178	150	150	Classe C	1 /Paquet
Polypropylène photoluminescent classe B				
195317	150	150	Classe B	1 /Paquet
Polypropylène photoluminescent classe C				
195158	150	150	Classe C	1 /Paquet

IMO321 - FLÈCHE DIRECTIONNELLE 90°



Réf.	Largeur (mm)	Hauteur (mm)	Classe	Quantité
Polyester photoluminescent classe B				
195475	150	150	Classe B	1 /Paquet
Polyester photoluminescent classe C				
195179	150	150	Classe C	1 /Paquet
Polypropylène photoluminescent classe B				
195201	150	150	Classe B	1 /Paquet
Polypropylène photoluminescent classe C				
139514	150	150	Classe C	1 /Paquet

IMO322 - FLÈCHE DIRECTIONNELLE 45°



Réf.	Largeur (mm)	Hauteur (mm)	Classe	Quantité
Polyester photoluminescent classe B				
195476	150	150	Classe B	1 /Paquet
Polyester photoluminescent classe C				
195180	150	150	Classe C	1 /Paquet
Polypropylène photoluminescent classe B				
195202	150	150	Classe B	1 /Paquet
Polypropylène photoluminescent classe C				
195137	150	150	Classe C	1 /Paquet

IMO323 - ECHELLE D'EMBARQUEMENT



Réf.	Largeur (mm)	Hauteur (mm)	Classe	Quantité
Polyester photoluminescent classe B				
195477	150	150	Classe B	1 /Paquet
Polyester photoluminescent classe C				
195181	150	150	Classe C	1 /Paquet
Polypropylène photoluminescent classe B				
195203	150	150	Classe B	1 /Paquet
Polypropylène photoluminescent classe C				
195140	150	150	Classe C	1 /Paquet

IMO324 - PREMIERS SECOURS



Réf.	Largeur (mm)	Hauteur (mm)	Classe	Quantité
Polyester photoluminescent classe B				
195478	150	150	Classe B	1 /Paquet
Polyester photoluminescent classe C				
195182	150	150	Classe C	1 /Paquet
Polypropylène photoluminescent classe B				
195318	150	150	Classe B	1 /Paquet
Polypropylène photoluminescent classe C				
139515	150	150	Classe C	1 /Paquet

EVACUATION & PREMIERS SECOURS

IMO325 - SORTIE DE SECOURS (MAIN DROITE)



Réf.	Largeur (mm)	Hauteur (mm)	Classe	Quantité
Polyester photoluminescent classe B				
195479	150	150	Classe B	1 /Paquet
Polyester photoluminescent classe C				
195183	150	150	Classe C	1 /Paquet
Polypropylène photoluminescent classe B				
195319	150	150	Classe B	1 /Paquet
Polypropylène photoluminescent classe C				
139516	150	150	Classe C	1 /Paquet

IMO326 - SORTIE DE SECOURS (MAIN GAUCHE)



Réf.	Largeur (mm)	Hauteur (mm)	Classe	Quantité
Polyester photoluminescent classe B				
195480	150	150	Classe B	1 /Paquet
Polyester photoluminescent classe C				
195184	150	150	Classe C	1 /Paquet
Polypropylène photoluminescent classe B				
195320	150	150	Classe B	1 /Paquet
Polypropylène photoluminescent classe C				
195159	150	150	Classe C	1 /Paquet

IMO327 - LAVE-YEUX

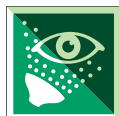

Réf.	Largeur (mm)	Hauteur (mm)	Classe	Quantité
Polyester photoluminescent classe B				
195481	150	150	Classe B	1 /Paquet
Polyester photoluminescent classe C				
195185	150	150	Classe C	1 /Paquet
Polypropylène photoluminescent classe B				
195321	150	150	Classe B	1 /Paquet
Polypropylène photoluminescent classe C				
139517	150	150	Classe C	1 /Paquet

IMO328 - BOUTON D'ARRÊT D'URGENCE



Réf.	Largeur (mm)	Hauteur (mm)	Classe	Quantité
Polyester photoluminescent classe B				
195482	150	150	Classe B	1 /Paquet
Polyester photoluminescent classe C				
195186	150	150	Classe C	1 /Paquet
Polypropylène photoluminescent classe B				
195322	150	150	Classe B	1 /Paquet
Polypropylène photoluminescent classe C				
139518	150	150	Classe C	1 /Paquet

IMO329 - TÉLÉPHONE DE SECOURS



Réf.	Largeur (mm)	Hauteur (mm)	Classe	Quantité
Polyester photoluminescent classe B				
195483	150	150	Classe B	1 /Paquet
Polyester photoluminescent classe C				
195187	150	150	Classe C	1 /Paquet
Polypropylène photoluminescent classe B				
195323	150	150	Classe B	1 /Paquet
Polypropylène photoluminescent classe C				
139519	150	150	Classe C	1 /Paquet

IMO330 - DOUCHE DE SECOURS



Réf.	Largeur (mm)	Hauteur (mm)	Classe	Quantité
Polyester photoluminescent classe B				
195484	150	150	Classe B	1 /Paquet
Polyester photoluminescent classe C				
195188	150	150	Classe C	1 /Paquet
Polypropylène photoluminescent classe B				
195324	150	150	Classe B	1 /Paquet
Polypropylène photoluminescent classe C				
139520	150	150	Classe C	1 /Paquet

IMO331 - NUMÉRO 0



Réf.	Largeur (mm)	Hauteur (mm)	Classe	Légende	Quantité
Polyester photoluminescent classe B					
195485	75	150	Classe B	0	1 /Paquet
Polyester photoluminescent classe C					
195189	75	150	Classe C	0	1 /Paquet
Polypropylène photoluminescent classe B					
195325	75	150	Classe B	0	1 /Paquet
Polypropylène photoluminescent classe C					
139521	75	150	Classe C	0	1 /Paquet

IMO332 - NUMÉRO 1



Réf.	Largeur (mm)	Hauteur (mm)	Classe	Légende	Quantité
Polyester photoluminescent classe B					
195486	75	150	Classe B	1	1 /Paquet
Polyester photoluminescent classe C					
195109	75	150	Classe C	1	1 /Paquet
Polypropylène photoluminescent classe B					
195326	75	150	Classe B	1	1 /Paquet
Polypropylène photoluminescent classe C					
139522	75	150	Classe C	1	1 /Paquet

IMO333 - NUMÉRO 2



Réf.	Largeur (mm)	Hauteur (mm)	Classe	Légende	Quantité
Polyester photoluminescent classe B					
195487	75	150	Classe B	2	1 /Paquet
Polyester photoluminescent classe C					
195110	75	150	Classe C	2	1 /Paquet
Polypropylène photoluminescent classe B					
195327	75	150	Classe B	2	1 /Paquet
Polypropylène photoluminescent classe C					
139523	75	150	Classe C	2	1 /Paquet

IMO334 - NUMÉRO 3



Réf.	Largeur (mm)	Hauteur (mm)	Classe	Légende	Quantité
Polyester photoluminescent classe B					
195488	75	150	Classe B	3	1 /Paquet
Polyester photoluminescent classe C					
195111	75	150	Classe C	3	1 /Paquet
Polypropylène photoluminescent classe B					
195328	75	150	Classe B	3	1 /Paquet
Polypropylène photoluminescent classe C					
139524	75	150	Classe C	3	1 /Paquet

IMO335 - NUMÉRO 4



Réf.	Largeur (mm)	Hauteur (mm)	Classe	Légende	Quantité
Polyester photoluminescent classe B					
195489	75	150	Classe B	4	1 /Paquet
Polyester photoluminescent classe C					
195112	75	150	Classe C	4	1 /Paquet
Polypropylène photoluminescent classe B					
195329	75	150	Classe B	4	1 /Paquet
Polypropylène photoluminescent classe C					
139525	75	150	Classe C	4	1 /Paquet

IMO336 - NUMÉRO 5



Réf.	Largeur (mm)	Hauteur (mm)	Classe	Légende	Quantité
Polyester photoluminescent classe B					
195490	75	150	Classe B	5	1 /Paquet
Polyester photoluminescent classe C					
195113	75	150	Classe C	5	1 /Paquet
Polypropylène photoluminescent classe B					
195330	75	150	Classe B	5	1 /Paquet
Polypropylène photoluminescent classe C					
139526	75	150	Classe C	5	1 /Paquet

EVACUATION & PREMIERS SECOURS

IMO337 - NUMÉRO 6



Réf.	Largeur (mm)	Hauteur (mm)	Classe	Légende	Quantité
Polyester photoluminescent classe B					
195491	75	150	Classe B	6	1 /Paquet
Polyester photoluminescent classe C					
195114	75	150	Classe C	6	1 /Paquet
Polypropylène photoluminescent classe B					
195331	75	150	Classe B	6	1 /Paquet
Polypropylène photoluminescent classe C					
139527	75	150	Classe C	6	1 /Paquet

IMO339 - NUMÉRO 8



Réf.	Largeur (mm)	Hauteur (mm)	Classe	Légende	Quantité
Polyester photoluminescent classe B					
195493	75	150	Classe B	8	1 /Paquet
Polyester photoluminescent classe C					
195116	75	150	Classe C	8	1 /Paquet
Polypropylène photoluminescent classe B					
195333	75	150	Classe B	8	1 /Paquet
Polypropylène photoluminescent classe C					
139529	75	150	Classe C	8	1 /Paquet

IMO341 - EAU POTABLE



Réf.	Largeur (mm)	Hauteur (mm)	Classe	Quantité
Polyester photoluminescent classe B				
195495	150	150	Classe B	1 /Paquet
Polyester photoluminescent classe C				
195118	150	150	Classe C	1 /Paquet
Polypropylène photoluminescent classe B				
195335	150	150	Classe B	1 /Paquet
Polypropylène photoluminescent classe C				
139531	150	150	Classe C	1 /Paquet

IMO343 - ESCALIER



Réf.	Largeur (mm)	Hauteur (mm)	Classe	Quantité
Polyester photoluminescent classe B				
195497	150	150	Classe B	1 /Paquet
Polyester photoluminescent classe C				
195120	150	150	Classe C	1 /Paquet
Polypropylène photoluminescent classe B				
195337	150	150	Classe B	1 /Paquet
Polypropylène photoluminescent classe C				
194990	150	150	Classe C	1 /Paquet

IMO345 - COMBINAISON DE PROTECTION THERMIQUE



Réf.	Largeur (mm)	Hauteur (mm)	Classe	Légende	Quantité
Polyester photoluminescent classe B					
195499	150	150	Classe B	AES	1 /Paquet
Polyester photoluminescent classe C					
195122	150	150	Classe C	AES	1 /Paquet
Polypropylène photoluminescent classe B					
195339	150	150	Classe B	AES	1 /Paquet
Polypropylène photoluminescent classe C					
194992	150	150	Classe C	AES	1 /Paquet

IMO351 - SORTIE



Réf.	Largeur (mm)	Hauteur (mm)	Classe	Légende	Quantité
Polyester photoluminescent classe B					
195501	300	150	Classe B	EXIT	1 /Paquet
Polyester photoluminescent classe C					
195124	300	150	Classe C	EXIT	1 /Paquet
Polypropylène photoluminescent classe B					
195341	300	150	Classe B	EXIT	1 /Paquet
Polypropylène photoluminescent classe C					
194994	300	150	Classe C	EXIT	1 /Paquet

IMO353 - ESPACE RESTAURATION



Réf.	Largeur (mm)	Hauteur (mm)	Classe	Légende	Quantité
Polyester photoluminescent classe B					
195503	300	150	Classe B	EATING AND DRINKING AREA	1 /Paquet
Polyester photoluminescent classe C					
195126	300	150	Classe C	EATING AND DRINKING AREA	1 /Paquet
Polypropylène photoluminescent classe B					
195343	300	150	Classe B	EATING AND DRINKING AREA	1 /Paquet
Polypropylène photoluminescent classe C					
194996	300	150	Classe C	EATING AND DRINKING AREA	1 /Paquet

IMO338 - NUMÉRO 7



Réf.	Largeur (mm)	Hauteur (mm)	Classe	Légende	Quantité
Polyester photoluminescent classe B					
195492	75	150	Classe B	7	1 /Paquet
Polyester photoluminescent classe C					
195115	75	150	Classe C	7	1 /Paquet
Polypropylène photoluminescent classe B					
195332	75	150	Classe B	7	1 /Paquet
Polypropylène photoluminescent classe C					
139528	75	150	Classe C	7	1 /Paquet

IMO340 - NUMÉRO 9



Réf.	Largeur (mm)	Hauteur (mm)	Classe	Légende	Quantité
Polyester photoluminescent classe B					
195494	75	150	Classe B	9	1 /Paquet
Polyester photoluminescent classe C					
195117	75	150	Classe C	9	1 /Paquet
Polypropylène photoluminescent classe B					
195334	75	150	Classe B	9	1 /Paquet
Polypropylène photoluminescent classe C					
139530	75	150	Classe C	9	1 /Paquet

IMO342 - AUTORISATION DE...



Réf.	Largeur (mm)	Hauteur (mm)	Classe	Quantité
Polyester photoluminescent classe B				
195496	150	150	Classe B	1 /Paquet
Polyester photoluminescent classe C				
195119	150	150	Classe C	1 /Paquet
Polypropylène photoluminescent classe B				
195336	150	150	Classe B	1 /Paquet
Polypropylène photoluminescent classe C				
194989	150	150	Classe C	1 /Paquet

IMO344 - COUVERTURE DE PROTECTION THERMIQUE



Réf.	Largeur (mm)	Hauteur (mm)	Classe	Légende	Quantité
Polyester photoluminescent classe B					
195498	150	150	Classe B	TPA	1 /Paquet
Polyester photoluminescent classe C					
195121	150	150	Classe C	TPA	1 /Paquet
Polypropylène photoluminescent classe B					
195338	150	150	Classe B	TPA	1 /Paquet
Polypropylène photoluminescent classe C					
194991	150	150	Classe C	TPA	1 /Paquet

IMO346 - SORTIE



Réf.	Largeur (mm)	Hauteur (mm)	Classe	Légende	Quantité
Polyester photoluminescent classe B					
195500	150	150	Classe B	UIT	1 /Paquet
Polyester photoluminescent classe C					
195123	150	150	Classe C	UIT	1 /Paquet
Polypropylène photoluminescent classe B					
195340	150	150	Classe B	UIT	1 /Paquet
Polypropylène photoluminescent classe C					
194993	150	150	Classe C	UIT	1 /Paquet

IMO352 - ESPACE FUMEURS



Réf.	Largeur (mm)	Hauteur (mm)	Classe	Légende	Quantité
Polyester photoluminescent classe B					
195502	300	150	Classe B	SMOKING AREA	1 /Paquet
Polyester photoluminescent classe C					
195125	300	150	Classe C	SMOKING AREA	1 /Paquet
Polypropylène photoluminescent classe B					
195342	300	150	Classe B	SMOKING AREA	1 /Paquet
Polypropylène photoluminescent classe C					
194995	300	150	Classe C	SMOKING AREA	1 /Paquet

Conforme à l'ISO 24409

SÉCURITÉ INCENDIE

IMO101 - PLAN DE PROTECTION CONTRE LE FEU



Réf.	Largeur (mm)	Hauteur (mm)	Classe	Quantité
Polyester photoluminescent classe B				
195359	150	150	Classe B	1 /Paquet
Polyester photoluminescent classe C				
195012	150	150	Classe C	1 /Paquet
Polypropylène photoluminescent classe B				
195206	150	150	Classe B	1 /Paquet
Polypropylène photoluminescent classe C				
139416	150	150	Classe C	1 /Paquet

IMO103 - KLAXON D'ALARME INCENDIE

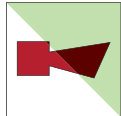

Réf.	Largeur (mm)	Hauteur (mm)	Classe	Quantité
Polyester photoluminescent classe B				
195361	150	150	Classe B	1 /Paquet
Polyester photoluminescent classe C				
195014	150	150	Classe C	1 /Paquet
Polypropylène photoluminescent classe B				
195208	150	150	Classe B	1 /Paquet
Polypropylène photoluminescent classe C				
139418	150	150	Classe C	1 /Paquet

IMO105 - POSTE À ACTIVATION MANUELLE

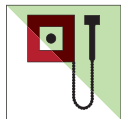

Réf.	Largeur (mm)	Hauteur (mm)	Classe	Quantité
Polyester photoluminescent classe B				
195363	150	150	Classe B	1 /Paquet
Polyester photoluminescent classe C				
195016	150	150	Classe C	1 /Paquet
Polypropylène photoluminescent classe B				
195210	150	150	Classe B	1 /Paquet
Polypropylène photoluminescent classe C				
139420	150	150	Classe C	1 /Paquet

IMO107 - ESPACE PROTÉGÉ PAR CO2

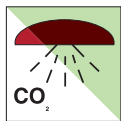

Réf.	Largeur (mm)	Hauteur (mm)	Classe	Quantité
Polyester photoluminescent classe B				
195365	150	150	Classe B	1 /Paquet
Polyester photoluminescent classe C				
195018	150	150	Classe C	1 /Paquet
Polypropylène photoluminescent classe B				
195212	150	150	Classe B	1 /Paquet
Polypropylène photoluminescent classe C				
139422	150	150	Classe C	1 /Paquet

IMO109 - POSTE DE DÉCLENCHEMENT DU CO2

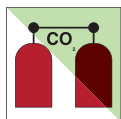

Réf.	Largeur (mm)	Hauteur (mm)	Classe	Quantité
Polyester photoluminescent classe B				
195367	150	150	Classe B	1 /Paquet
Polyester photoluminescent classe C				
195020	150	150	Classe C	1 /Paquet
Polypropylène photoluminescent classe B				
195214	150	150	Classe B	1 /Paquet
Polypropylène photoluminescent classe C				
139424	150	150	Classe C	1 /Paquet

IMO111 - ESPACE PROTÉGÉ AVEC DU HALON 1301



Réf.	Largeur (mm)	Hauteur (mm)	Classe	Quantité
Polyester photoluminescent classe B				
195369	150	150	Classe B	1 /Paquet
Polyester photoluminescent classe C				
195022	150	150	Classe C	1 /Paquet
Polypropylène photoluminescent classe B				
195216	150	150	Classe B	1 /Paquet
Polypropylène photoluminescent classe C				
139426	150	150	Classe C	1 /Paquet

IMO102 - BOUTON POUSSOIR/COMMUTATEUR POUR ALARME INCENDIE

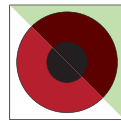

Réf.	Largeur (mm)	Hauteur (mm)	Classe	Quantité
Polyester photoluminescent classe B				
195360	150	150	Classe B	1 /Paquet
Polyester photoluminescent classe C				
195013	150	150	Classe C	1 /Paquet
Polypropylène photoluminescent classe B				
195207	150	150	Classe B	1 /Paquet
Polypropylène photoluminescent classe C				
139417	150	150	Classe C	1 /Paquet

IMO104 - POSTE D'ALARME INCENDIE

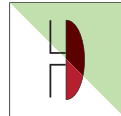

Réf.	Largeur (mm)	Hauteur (mm)	Classe	Quantité
Polyester photoluminescent classe B				
195362	150	150	Classe B	1 /Paquet
Polyester photoluminescent classe C				
195015	150	150	Classe C	1 /Paquet
Polypropylène photoluminescent classe B				
195209	150	150	Classe B	1 /Paquet
Polypropylène photoluminescent classe C				
139419	150	150	Classe C	1 /Paquet

IMO106 - ESPACE PROTÉGÉ PAR UNE ALARME INCENDIE AUTOMATIQUE

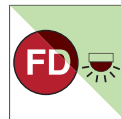

Réf.	Largeur (mm)	Hauteur (mm)	Classe	Quantité
Polyester photoluminescent classe B				
195364	150	150	Classe B	1 /Paquet
Polyester photoluminescent classe C				
195017	150	150	Classe C	1 /Paquet
Polypropylène photoluminescent classe B				
195211	150	150	Classe B	1 /Paquet
Polypropylène photoluminescent classe C				
139421	150	150	Classe C	1 /Paquet

IMO108 - KLAXON AU CO2

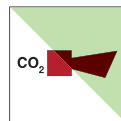

Réf.	Largeur (mm)	Hauteur (mm)	Classe	Quantité
Polyester photoluminescent classe B				
195366	150	150	Classe B	1 /Paquet
Polyester photoluminescent classe C				
195019	150	150	Classe C	1 /Paquet
Polypropylène photoluminescent classe B				
195213	150	150	Classe B	1 /Paquet
Polypropylène photoluminescent classe C				
139423	150	150	Classe C	1 /Paquet

IMO110 - BOUTELLES DE HALON 1301



Réf.	Largeur (mm)	Hauteur (mm)	Classe	Quantité
Polyester photoluminescent classe B				
195368	150	150	Classe B	1 /Paquet
Polyester photoluminescent classe C				
195021	150	150	Classe C	1 /Paquet
Polypropylène photoluminescent classe B				
195215	150	150	Classe B	1 /Paquet
Polypropylène photoluminescent classe C				
139425	150	150	Classe C	1 /Paquet

IMO112 - KLAXON AU HALON

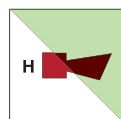

Réf.	Largeur (mm)	Hauteur (mm)	Classe	Quantité
Polyester photoluminescent classe B				
195370	150	150	Classe B	1 /Paquet
Polyester photoluminescent classe C				
195023	150	150	Classe C	1 /Paquet
Polypropylène photoluminescent classe B				
195217	150	150	Classe B	1 /Paquet
Polypropylène photoluminescent classe C				
139427	150	150	Classe C	1 /Paquet

SÉCURITÉ INCENDIE

IMO113 - SYSTÈME D'EXTINCTION À MOUSSE

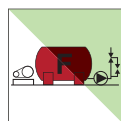

Réf.	Largeur (mm)	Hauteur (mm)	Classe	Quantité
Polyester photoluminescent classe B				
195371	150	150	Classe B	1 /Paquet
Polyester photoluminescent classe C				
195024	150	150	Classe C	1 /Paquet
Polypropylène photoluminescent classe B				
195218	150	150	Classe B	1 /Paquet
Polypropylène photoluminescent classe C				
139428	150	150	Classe C	1 /Paquet

IMO114 - CANON À MOUSSE

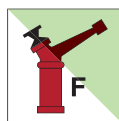

Réf.	Largeur (mm)	Hauteur (mm)	Classe	Quantité
Polyester photoluminescent classe B				
195372	150	150	Classe B	1 /Paquet
Polyester photoluminescent classe C				
195025	150	150	Classe C	1 /Paquet
Polypropylène photoluminescent classe B				
195219	150	150	Classe B	1 /Paquet
Polypropylène photoluminescent classe C				
139429	150	150	Classe C	1 /Paquet

IMO115 - LANCE À MOUSSE

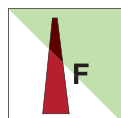

Réf.	Largeur (mm)	Hauteur (mm)	Classe	Quantité
Polyester photoluminescent classe B				
195373	150	150	Classe B	1 /Paquet
Polyester photoluminescent classe C				
195026	150	150	Classe C	1 /Paquet
Polypropylène photoluminescent classe B				
195220	150	150	Classe B	1 /Paquet
Polypropylène photoluminescent classe C				
139430	150	150	Classe C	1 /Paquet

IMO116 - DISPOSITIF D'APPLICATION DE MOUSSE

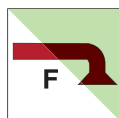

Réf.	Largeur (mm)	Hauteur (mm)	Classe	Quantité
Polyester photoluminescent classe B				
195374	150	150	Classe B	1 /Paquet
Polyester photoluminescent classe C				
195027	150	150	Classe C	1 /Paquet
Polypropylène photoluminescent classe B				
195221	150	150	Classe B	1 /Paquet
Polypropylène photoluminescent classe C				
139431	150	150	Classe C	1 /Paquet

IMO117 - VANNE DE CIRCUIT DE MOUSSE

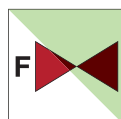

Réf.	Largeur (mm)	Hauteur (mm)	Classe	Quantité
Polyester photoluminescent classe B				
195375	150	150	Classe B	1 /Paquet
Polyester photoluminescent classe C				
195028	150	150	Classe C	1 /Paquet
Polypropylène photoluminescent classe B				
195222	150	150	Classe B	1 /Paquet
Polypropylène photoluminescent classe C				
139432	150	150	Classe C	1 /Paquet

IMO118 - POSTE DE DÉCLENCHEMENT DE LA MOUSSE

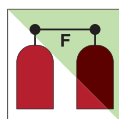

Réf.	Largeur (mm)	Hauteur (mm)	Classe	Quantité
Polyester photoluminescent classe B				
195376	150	150	Classe B	1 /Paquet
Polyester photoluminescent classe C				
195029	150	150	Classe C	1 /Paquet
Polypropylène photoluminescent classe B				
195223	150	150	Classe B	1 /Paquet
Polypropylène photoluminescent classe C				
139433	150	150	Classe C	1 /Paquet

IMO119 - POMPE À INCENDIE DE SECOURS

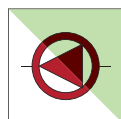

Réf.	Largeur (mm)	Hauteur (mm)	Classe	Quantité
Polyester photoluminescent classe B				
195377	150	150	Classe B	1 /Paquet
Polyester photoluminescent classe C				
195030	150	150	Classe C	1 /Paquet
Polypropylène photoluminescent classe B				
195224	150	150	Classe B	1 /Paquet
Polypropylène photoluminescent classe C				
139434	150	150	Classe C	1 /Paquet

IMO120 - POMPES À INCENDIES COMMANDÉES À DISTANCE



Réf.	Largeur (mm)	Hauteur (mm)	Classe	Quantité
Polyester photoluminescent classe B				
195378	150	150	Classe B	1 /Paquet
Polyester photoluminescent classe C				
195031	150	150	Classe C	1 /Paquet
Polypropylène photoluminescent classe B				
195225	150	150	Classe B	1 /Paquet
Polypropylène photoluminescent classe C				
139435	150	150	Classe C	1 /Paquet

IMO121 - POMPE DE CALE

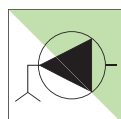

Réf.	Largeur (mm)	Hauteur (mm)	Classe	Quantité
Polyester photoluminescent classe B				
195379	150	150	Classe B	1 /Paquet
Polyester photoluminescent classe C				
195032	150	150	Classe C	1 /Paquet
Polypropylène photoluminescent classe B				
195226	150	150	Classe B	1 /Paquet
Polypropylène photoluminescent classe C				
139436	150	150	Classe C	1 /Paquet

IMO122 - POMPE DE CALE DE SECOURS

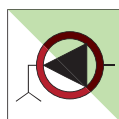

Réf.	Largeur (mm)	Hauteur (mm)	Classe	Quantité
Polyester photoluminescent classe B				
195380	150	150	Classe B	1 /Paquet
Polyester photoluminescent classe C				
195033	150	150	Classe C	1 /Paquet
Polypropylène photoluminescent classe B				
195227	150	150	Classe B	1 /Paquet
Polypropylène photoluminescent classe C				
139437	150	150	Classe C	1 /Paquet

IMO123 - CANON À EAU



Réf.	Largeur (mm)	Hauteur (mm)	Classe	Quantité
Polyester photoluminescent classe B				
195381	150	150	Classe B	1 /Paquet
Polyester photoluminescent classe C				
195034	150	150	Classe C	1 /Paquet
Polypropylène photoluminescent classe B				
195228	150	150	Classe B	1 /Paquet
Polypropylène photoluminescent classe C				
139438	150	150	Classe C	1 /Paquet

IMO124 - SYSTÈME D'EXTINCTION D'INCENDIE PAR BROUILLARD D'EAU

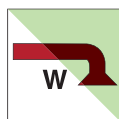

Réf.	Largeur (mm)	Hauteur (mm)	Classe	Quantité
Polyester photoluminescent classe B				
195382	150	150	Classe B	1 /Paquet
Polyester photoluminescent classe C				
195035	150	150	Classe C	1 /Paquet
Polypropylène photoluminescent classe B				
195229	150	150	Classe B	1 /Paquet
Polypropylène photoluminescent classe C				
139439	150	150	Classe C	1 /Paquet

SÉCURITÉ INCENDIE

IMO125 - POSTE TÉLÉPHONIQUE DE SECOURS



Réf.	Largeur (mm)	Hauteur (mm)	Classe	Quantité
Polyester photoluminescent classe B				
195383	150	150	Classe B	1 /Paquet
Polyester photoluminescent classe C				
195036	150	150	Classe C	1 /Paquet
Polypropylène photoluminescent classe B				
195230	150	150	Classe B	1 /Paquet
Polypropylène photoluminescent classe C				
139440	150	150	Classe C	1 /Paquet

IMO127 - SYSTÈME DÉLUGE

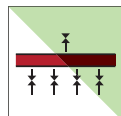

Réf.	Largeur (mm)	Hauteur (mm)	Classe	Quantité
Polyester photoluminescent classe B				
195385	150	150	Classe B	1 /Paquet
Polyester photoluminescent classe C				
195038	150	150	Classe C	1 /Paquet
Polypropylène photoluminescent classe B				
195232	150	150	Classe B	1 /Paquet
Polypropylène photoluminescent classe C				
139442	150	150	Classe C	1 /Paquet

IMO129 - VANNES DE SECTIONNEMENT DU SYSTÈME DÉLUGE

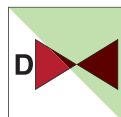

Réf.	Largeur (mm)	Hauteur (mm)	Classe	Quantité
Polyester photoluminescent classe B				
195387	150	150	Classe B	1 /Paquet
Polyester photoluminescent classe C				
195040	150	150	Classe C	1 /Paquet
Polypropylène photoluminescent classe B				
195234	150	150	Classe B	1 /Paquet
Polypropylène photoluminescent classe C				
139444	150	150	Classe C	1 /Paquet

IMO131 - CLOISON DE CLASSE A

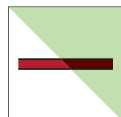

Réf.	Largeur (mm)	Hauteur (mm)	Classe	Quantité
Polyester photoluminescent classe B				
195389	150	150	Classe B	1 /Paquet
Polyester photoluminescent classe C				
195042	150	150	Classe C	1 /Paquet
Polypropylène photoluminescent classe B				
195236	150	150	Classe B	1 /Paquet
Polypropylène photoluminescent classe C				
139446	150	150	Classe C	1 /Paquet

IMO133 - PORTE AUTOMATIQUE COUPE-FEU DE CLASSE A

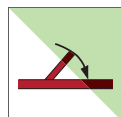

Réf.	Largeur (mm)	Hauteur (mm)	Classe	Quantité
Polyester photoluminescent classe B				
195391	150	150	Classe B	1 /Paquet
Polyester photoluminescent classe C				
195044	150	150	Classe C	1 /Paquet
Polypropylène photoluminescent classe B				
195238	150	150	Classe B	1 /Paquet
Polypropylène photoluminescent classe C				
139448	150	150	Classe C	1 /Paquet

IMO135 - PORTE AUTOMATIQUE COUPE-FEU DE CLASSE A

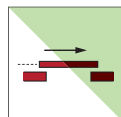

Réf.	Largeur (mm)	Hauteur (mm)	Classe	Quantité
Polyester photoluminescent classe B				
195393	150	150	Classe B	1 /Paquet
Polyester photoluminescent classe C				
195046	150	150	Classe C	1 /Paquet
Polypropylène photoluminescent classe B				
195240	150	150	Classe B	1 /Paquet
Polypropylène photoluminescent classe C				
139450	150	150	Classe C	1 /Paquet

IMO126 - HACHE D'INCENDIE

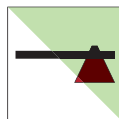

Réf.	Largeur (mm)	Hauteur (mm)	Classe	Quantité
Polyester photoluminescent classe B				
195384	150	150	Classe B	1 /Paquet
Polyester photoluminescent classe C				
195037	150	150	Classe C	1 /Paquet
Polypropylène photoluminescent classe B				
195231	150	150	Classe B	1 /Paquet
Polypropylène photoluminescent classe C				
139441	150	150	Classe C	1 /Paquet

IMO128 - ESPACE PROTÉGÉ PAR UN SYSTÈME DÉLUGE

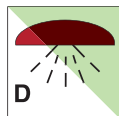

Réf.	Largeur (mm)	Hauteur (mm)	Classe	Quantité
Polyester photoluminescent classe B				
195386	150	150	Classe B	1 /Paquet
Polyester photoluminescent classe C				
195039	150	150	Classe C	1 /Paquet
Polypropylène photoluminescent classe B				
195233	150	150	Classe B	1 /Paquet
Polypropylène photoluminescent classe C				
139443	150	150	Classe C	1 /Paquet

IMO130 - POSTE INCENDIE



Réf.	Largeur (mm)	Hauteur (mm)	Classe	Quantité
Polyester photoluminescent classe B				
195388	150	150	Classe B	1 /Paquet
Polyester photoluminescent classe C				
195041	150	150	Classe C	1 /Paquet
Polypropylène photoluminescent classe B				
195235	150	150	Classe B	1 /Paquet
Polypropylène photoluminescent classe C				
139445	150	150	Classe C	1 /Paquet

IMO132 - PORTE COUPE-FEU DE CLASSE A

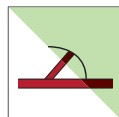

Réf.	Largeur (mm)	Hauteur (mm)	Classe	Quantité
Polyester photoluminescent classe B				
195390	150	150	Classe B	1 /Paquet
Polyester photoluminescent classe C				
195043	150	150	Classe C	1 /Paquet
Polypropylène photoluminescent classe B				
195237	150	150	Classe B	1 /Paquet
Polypropylène photoluminescent classe C				
139447	150	150	Classe C	1 /Paquet

IMO134 - PORTE COUPE-FEU DE CLASSE A

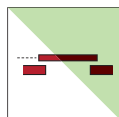

Réf.	Largeur (mm)	Hauteur (mm)	Classe	Quantité
Polyester photoluminescent classe B				
195392	150	150	Classe B	1 /Paquet
Polyester photoluminescent classe C				
195045	150	150	Classe C	1 /Paquet
Polypropylène photoluminescent classe B				
195239	150	150	Classe B	1 /Paquet
Polypropylène photoluminescent classe C				
139449	150	150	Classe C	1 /Paquet

IMO136 - DISPOSITIF PORTABLE D'APPLICATION DE MOUSSE

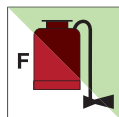

Réf.	Largeur (mm)	Hauteur (mm)	Classe	Quantité
Polyester photoluminescent classe B				
195394	150	150	Classe B	1 /Paquet
Polyester photoluminescent classe C				
195047	150	150	Classe C	1 /Paquet
Polypropylène photoluminescent classe B				
195241	150	150	Classe B	1 /Paquet
Polypropylène photoluminescent classe C				
139451	150	150	Classe C	1 /Paquet

SÉCURITÉ INCENDIE

IMO137 - CLOISON DE CLASSE B

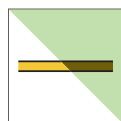

Réf.	Largeur (mm)	Hauteur (mm)	Classe	Quantité
Polyester photoluminescent classe B				
195395	150	150	Classe B	1 /Paquet
Polyester photoluminescent classe C				
195048	150	150	Classe C	1 /Paquet
Polypropylène photoluminescent classe B				
195242	150	150	Classe B	1 /Paquet
Polypropylène photoluminescent classe C				
139452	150	150	Classe C	1 /Paquet

IMO138 - PORTE COUPE-FEU DE CLASSE B

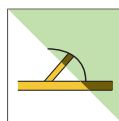

Réf.	Largeur (mm)	Hauteur (mm)	Classe	Quantité
Polyester photoluminescent classe B				
195396	150	150	Classe B	1 /Paquet
Polyester photoluminescent classe C				
195049	150	150	Classe C	1 /Paquet
Polypropylène photoluminescent classe B				
195243	150	150	Classe B	1 /Paquet
Polypropylène photoluminescent classe C				
139453	150	150	Classe C	1 /Paquet

IMO139 - PORTE AUTOMATIQUE COUPE-FEU DE CLASSE B

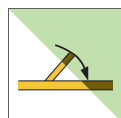

Réf.	Largeur (mm)	Hauteur (mm)	Classe	Quantité
Polyester photoluminescent classe B				
195397	150	150	Classe B	1 /Paquet
Polyester photoluminescent classe C				
195050	150	150	Classe C	1 /Paquet
Polypropylène photoluminescent classe B				
195244	150	150	Classe B	1 /Paquet
Polypropylène photoluminescent classe C				
139454	150	150	Classe C	1 /Paquet

IMO140 - PORTE COUPE-FEU DE CLASSE B

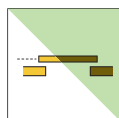

Réf.	Largeur (mm)	Hauteur (mm)	Classe	Quantité
Polyester photoluminescent classe B				
195398	150	150	Classe B	1 /Paquet
Polyester photoluminescent classe C				
195051	150	150	Classe C	1 /Paquet
Polypropylène photoluminescent classe B				
195245	150	150	Classe B	1 /Paquet
Polypropylène photoluminescent classe C				
139455	150	150	Classe C	1 /Paquet

IMO141 - PORTE AUTOMATIQUE COUPE-FEU DE CLASSE B

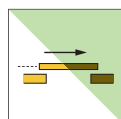

Réf.	Largeur (mm)	Hauteur (mm)	Classe	Quantité
Polyester photoluminescent classe B				
195399	150	150	Classe B	1 /Paquet
Polyester photoluminescent classe C				
195052	150	150	Classe C	1 /Paquet
Polypropylène photoluminescent classe B				
195246	150	150	Classe B	1 /Paquet
Polypropylène photoluminescent classe C				
139456	150	150	Classe C	1 /Paquet

IMO142 - ZONE VERTICALE PRINCIPALE

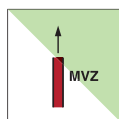

Réf.	Largeur (mm)	Hauteur (mm)	Classe	Quantité
Polyester photoluminescent classe B				
195400	150	150	Classe B	1 /Paquet
Polyester photoluminescent classe C				
195053	150	150	Classe C	1 /Paquet
Polypropylène photoluminescent classe B				
195247	150	150	Classe B	1 /Paquet
Polypropylène photoluminescent classe C				
139457	150	150	Classe C	1 /Paquet

IMO143 - TABLEAU D'ALARME INCENDIE

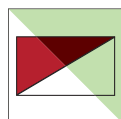

Réf.	Largeur (mm)	Hauteur (mm)	Classe	Quantité
Polyester photoluminescent classe B				
195401	150	150	Classe B	1 /Paquet
Polyester photoluminescent classe C				
195054	150	150	Classe C	1 /Paquet
Polypropylène photoluminescent classe B				
195248	150	150	Classe B	1 /Paquet
Polypropylène photoluminescent classe C				
139458	150	150	Classe C	1 /Paquet

IMO144 - SYSTÈME D'EXTINCTEURS AUTOMATIQUES

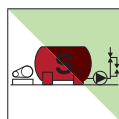

Réf.	Largeur (mm)	Hauteur (mm)	Classe	Quantité
Polyester photoluminescent classe B				
195402	150	150	Classe B	1 /Paquet
Polyester photoluminescent classe C				
195055	150	150	Classe C	1 /Paquet
Polypropylène photoluminescent classe B				
195249	150	150	Classe B	1 /Paquet
Polypropylène photoluminescent classe C				
139459	150	150	Classe C	1 /Paquet

IMO145 - EXTINCTEUR AUTOMATIQUE



Réf.	Largeur (mm)	Hauteur (mm)	Classe	Quantité
Polyester photoluminescent classe B				
195403	150	150	Classe B	1 /Paquet
Polyester photoluminescent classe C				
195056	150	150	Classe C	1 /Paquet
Polypropylène photoluminescent classe B				
195250	150	150	Classe B	1 /Paquet
Polypropylène photoluminescent classe C				
139460	150	150	Classe C	1 /Paquet

IMO146 - KLAXON D'EXTINCTEUR AUTOMATIQUE

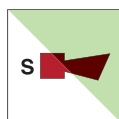

Réf.	Largeur (mm)	Hauteur (mm)	Classe	Quantité
Polyester photoluminescent classe B				
195404	150	150	Classe B	1 /Paquet
Polyester photoluminescent classe C				
195057	150	150	Classe C	1 /Paquet
Polypropylène photoluminescent classe B				
195251	150	150	Classe B	1 /Paquet
Polypropylène photoluminescent classe C				
139461	150	150	Classe C	1 /Paquet

IMO147 - VANNES DE SECTIONNEMENT D'EXTINCTEUR AUTOMATIQUE

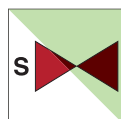

Réf.	Largeur (mm)	Hauteur (mm)	Classe	Quantité
Polyester photoluminescent classe B				
195405	150	150	Classe B	1 /Paquet
Polyester photoluminescent classe C				
195058	150	150	Classe C	1 /Paquet
Polypropylène photoluminescent classe B				
195252	150	150	Classe B	1 /Paquet
Polypropylène photoluminescent classe C				
139462	150	150	Classe C	1 /Paquet

IMO148 - BOUTEILLES DE CO2

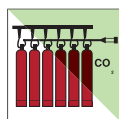

Réf.	Largeur (mm)	Hauteur (mm)	Classe	Quantité
Polyester photoluminescent classe B				
195406	150	150	Classe B	1 /Paquet
Polyester photoluminescent classe C				
195059	150	150	Classe C	1 /Paquet
Polypropylène photoluminescent classe B				
195253	150	150	Classe B	1 /Paquet
Polypropylène photoluminescent classe C				
139463	150	150	Classe C	1 /Paquet

SÉCURITÉ INCENDIE

IMO149 - POSTE DE DÉCLENCHEMENT DU HALON

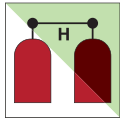

Réf.	Largeur (mm)	Hauteur (mm)	Classe	Quantité
Polyester photoluminescent classe B				
195407	150	150	Classe B	1 /Paquet
Polyester photoluminescent classe C				
195060	150	150	Classe C	1 /Paquet
Polypropylène photoluminescent classe B				
195254	150	150	Classe B	1 /Paquet
Polypropylène photoluminescent classe C				
139464	150	150	Classe C	1 /Paquet

IMO150 - BOUTEILLES DE HALON 1301 PLACÉES DANS UNE ZONE PROTÉGÉE

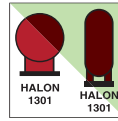

Réf.	Largeur (mm)	Hauteur (mm)	Classe	Quantité
Polyester photoluminescent classe B				
195408	150	150	Classe B	1 /Paquet
Polyester photoluminescent classe C				
195061	150	150	Classe C	1 /Paquet
Polypropylène photoluminescent classe B				
195255	150	150	Classe B	1 /Paquet
Polypropylène photoluminescent classe C				
139465	150	150	Classe C	1 /Paquet

IMO151 - SYSTÈME D'EXTINCTION À POUDRE

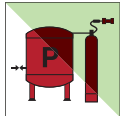

Réf.	Largeur (mm)	Hauteur (mm)	Classe	Quantité
Polyester photoluminescent classe B				
195409	150	150	Classe B	1 /Paquet
Polyester photoluminescent classe C				
195062	150	150	Classe C	1 /Paquet
Polypropylène photoluminescent classe B				
195256	150	150	Classe B	1 /Paquet
Polypropylène photoluminescent classe C				
139466	150	150	Classe C	1 /Paquet

IMO152 - CANON À POUDRE

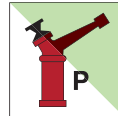

Réf.	Largeur (mm)	Hauteur (mm)	Classe	Quantité
Polyester photoluminescent classe B				
195410	150	150	Classe B	1 /Paquet
Polyester photoluminescent classe C				
195063	150	150	Classe C	1 /Paquet
Polypropylène photoluminescent classe B				
195257	150	150	Classe B	1 /Paquet
Polypropylène photoluminescent classe C				
139467	150	150	Classe C	1 /Paquet

IMO153 - TUYAU ET LANCE À POUDRE



Réf.	Largeur (mm)	Hauteur (mm)	Classe	Quantité
Polyester photoluminescent classe B				
195411	150	150	Classe B	1 /Paquet
Polyester photoluminescent classe C				
195064	150	150	Classe C	1 /Paquet
Polypropylène photoluminescent classe B				
195258	150	150	Classe B	1 /Paquet
Polypropylène photoluminescent classe C				
139468	150	150	Classe C	1 /Paquet

IMO154 - POSTE DE DÉCLENCHEMENT DE LA POUDRE

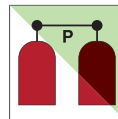

Réf.	Largeur (mm)	Hauteur (mm)	Classe	Quantité
Polyester photoluminescent classe B				
195412	150	150	Classe B	1 /Paquet
Polyester photoluminescent classe C				
195065	150	150	Classe C	1 /Paquet
Polypropylène photoluminescent classe B				
195259	150	150	Classe B	1 /Paquet
Polypropylène photoluminescent classe C				
139469	150	150	Classe C	1 /Paquet

IMO155 - DÉTECTEUR DE FLAMME



Réf.	Largeur (mm)	Hauteur (mm)	Classe	Quantité
Polyester photoluminescent classe B				
195413	150	150	Classe B	1 /Paquet
Polyester photoluminescent classe C				
195066	150	150	Classe C	1 /Paquet
Polypropylène photoluminescent classe B				
195260	150	150	Classe B	1 /Paquet
Polypropylène photoluminescent classe C				
139470	150	150	Classe C	1 /Paquet

IMO156 - DÉTECTEUR DE FUMÉE



Réf.	Largeur (mm)	Hauteur (mm)	Classe	Quantité
Polyester photoluminescent classe B				
195414	150	150	Classe B	1 /Paquet
Polyester photoluminescent classe C				
195067	150	150	Classe C	1 /Paquet
Polypropylène photoluminescent classe B				
195261	150	150	Classe B	1 /Paquet
Polypropylène photoluminescent classe C				
139471	150	150	Classe C	1 /Paquet

IMO157 - CONDUITE MAÎTRESSE AVEC VANNES INCENDIE

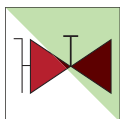

Réf.	Largeur (mm)	Hauteur (mm)	Classe	Quantité
Polyester photoluminescent classe B				
195415	150	150	Classe B	1 /Paquet
Polyester photoluminescent classe C				
195068	150	150	Classe C	1 /Paquet
Polypropylène photoluminescent classe B				
195262	150	150	Classe B	1 /Paquet
Polypropylène photoluminescent classe C				
139472	150	150	Classe C	1 /Paquet

IMO158 - ARMOIRE INCENDIE AVEC GICLÉUR/LANCE À INCENDIE



Réf.	Largeur (mm)	Hauteur (mm)	Classe	Quantité
Polyester photoluminescent classe B				
195416	150	150	Classe B	1 /Paquet
Polyester photoluminescent classe C				
195069	150	150	Classe C	1 /Paquet
Polypropylène photoluminescent classe B				
195263	150	150	Classe B	1 /Paquet
Polypropylène photoluminescent classe C				
139473	150	150	Classe C	1 /Paquet

IMO159 - RACCORD INTERNATIONAL

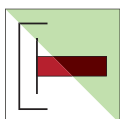

Réf.	Largeur (mm)	Hauteur (mm)	Classe	Quantité
Polyester photoluminescent classe B				
195417	150	150	Classe B	1 /Paquet
Polyester photoluminescent classe C				
195070	150	150	Classe C	1 /Paquet
Polypropylène photoluminescent classe B				
195264	150	150	Classe B	1 /Paquet
Polypropylène photoluminescent classe C				
139474	150	150	Classe C	1 /Paquet

IMO160 - POMPE À INCENDIE

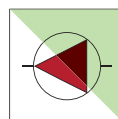

Réf.	Largeur (mm)	Hauteur (mm)	Classe	Quantité
Polyester photoluminescent classe B				
195418	150	150	Classe B	1 /Paquet
Polyester photoluminescent classe C				
195071	150	150	Classe C	1 /Paquet
Polypropylène photoluminescent classe B				
195265	150	150	Classe B	1 /Paquet
Polypropylène photoluminescent classe C				
139475	150	150	Classe C	1 /Paquet

SÉCURITÉ INCENDIE

IMO161 - DÉTECTEUR DE CHALEUR



Réf.	Largeur (mm)	Hauteur (mm)	Classe	Quantité
Polyester photoluminescent classe B				
195419	150	150	Classe B	1 /Paquet
Polyester photoluminescent classe C				
195072	150	150	Classe C	1 /Paquet
Polypropylène photoluminescent classe B				
195266	150	150	Classe B	1 /Paquet
Polypropylène photoluminescent classe C				
139476	150	150	Classe C	1 /Paquet

IMO162 - DÉTECTEUR DE GAZ

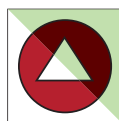

Réf.	Largeur (mm)	Hauteur (mm)	Classe	Quantité
Polyester photoluminescent classe B				
195420	150	150	Classe B	1 /Paquet
Polyester photoluminescent classe C				
195073	150	150	Classe C	1 /Paquet
Polypropylène photoluminescent classe B				
195267	150	150	Classe B	1 /Paquet
Polypropylène photoluminescent classe C				
139477	150	150	Classe C	1 /Paquet

IMO163 - REGISTRE COUPE-FEU DANS LA GAINÉ D'AÉRATION

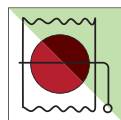

Réf.	Largeur (mm)	Hauteur (mm)	Classe	Quantité
Polyester photoluminescent classe B				
195421	150	150	Classe B	1 /Paquet
Polyester photoluminescent classe C				
195074	150	150	Classe C	1 /Paquet
Polypropylène photoluminescent classe B				
195197	150	150	Classe B	1 /Paquet
Polypropylène photoluminescent classe C				
139478	150	150	Classe C	1 /Paquet

IMO164 - LANTERNEAUX COMMANDÉS À DISTANCE

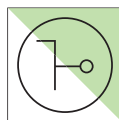

Réf.	Largeur (mm)	Hauteur (mm)	Classe	Quantité
Polyester photoluminescent classe B				
195422	150	150	Classe B	1 /Paquet
Polyester photoluminescent classe C				
195075	150	150	Classe C	1 /Paquet
Polypropylène photoluminescent classe B				
195268	150	150	Classe B	1 /Paquet
Polypropylène photoluminescent classe C				
139479	150	150	Classe C	1 /Paquet

IMO165 - VANNES DE COMBUSTIBLE / HUILE DE LUBRIFICATION COMMANDÉES À DISTANCE

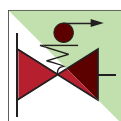

Réf.	Largeur (mm)	Hauteur (mm)	Classe	Quantité
Polyester photoluminescent classe B				
195423	150	150	Classe B	1 /Paquet
Polyester photoluminescent classe C				
195076	150	150	Classe C	1 /Paquet
Polypropylène photoluminescent classe B				
195198	150	150	Classe B	1 /Paquet
Polypropylène photoluminescent classe C				
139480	150	150	Classe C	1 /Paquet

IMO166 - POSTE DE COMMANDE



Réf.	Largeur (mm)	Hauteur (mm)	Classe	Quantité
Polyester photoluminescent classe B				
195424	150	150	Classe B	1 /Paquet
Polyester photoluminescent classe C				
195077	150	150	Classe C	1 /Paquet
Polypropylène photoluminescent classe B				
195269	150	150	Classe B	1 /Paquet
Polypropylène photoluminescent classe C				
139481	150	150	Classe C	1 /Paquet

IMO167 - ARMOIRE CONTENANT UNE COMBINAISON DE LUTTE CONTRE L'INCENDIE



Réf.	Largeur (mm)	Hauteur (mm)	Classe	Quantité
Polyester photoluminescent classe B				
195428	150	150	Classe B	1 /Paquet
Polyester photoluminescent classe C				
195078	150	150	Classe C	1 /Paquet
Polypropylène photoluminescent classe B				
195270	150	150	Classe B	1 /Paquet
Polypropylène photoluminescent classe C				
139482	150	150	Classe C	1 /Paquet

IMO169 - ARMOIRE CONTENANT DES VÊTEMENTS DE PROTECTION



Réf.	Largeur (mm)	Hauteur (mm)	Classe	Quantité
Polyester photoluminescent classe B				
195427	150	150	Classe B	1 /Paquet
Polyester photoluminescent classe C				
195080	150	150	Classe C	1 /Paquet
Polypropylène photoluminescent classe B				
195272	150	150	Classe B	1 /Paquet
Polypropylène photoluminescent classe C				
139484	150	150	Classe C	1 /Paquet

IMO170 - VOIE PRINCIPALE D'ÉVACUATION

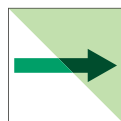

Réf.	Largeur (mm)	Hauteur (mm)	Classe	Quantité
Polyester photoluminescent classe B				
195428	150	150	Classe B	1 /Paquet
Polyester photoluminescent classe C				
195081	150	150	Classe C	1 /Paquet
Polypropylène photoluminescent classe B				
195273	150	150	Classe B	1 /Paquet
Polypropylène photoluminescent classe C				
139485	150	150	Classe C	1 /Paquet

IMO171 - VOIE SECONDAIRE D'ÉVACUATION

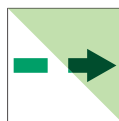

Réf.	Largeur (mm)	Hauteur (mm)	Classe	Quantité
Polyester photoluminescent classe B				
195429	150	150	Classe B	1 /Paquet
Polyester photoluminescent classe C				
195082	150	150	Classe C	1 /Paquet
Polypropylène photoluminescent classe B				
195274	150	150	Classe B	1 /Paquet
Polypropylène photoluminescent classe C				
139486	150	150	Classe C	1 /Paquet

IMO172 - APPAREIL DE FERMETURE DE L'ENTRÉE OU DE LA SORTIE DE LA VENTILATION EXTÉRIEURE

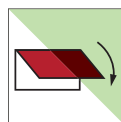

Réf.	Largeur (mm)	Hauteur (mm)	Classe	Quantité
Polyester photoluminescent classe B				
195430	150	150	Classe B	1 /Paquet
Polyester photoluminescent classe C				
195083	150	150	Classe C	1 /Paquet
Polypropylène photoluminescent classe B				
195275	150	150	Classe B	1 /Paquet
Polypropylène photoluminescent classe C				
139487	150	150	Classe C	1 /Paquet

IMO173 - SYSTÈME D'EXTINCTION À GAZ INERTE



Réf.	Largeur (mm)	Hauteur (mm)	Classe	Quantité
Polyester photoluminescent classe B				
195431	150	150	Classe B	1 /Paquet
Polyester photoluminescent classe C				
195084	150	150	Classe C	1 /Paquet
Polypropylène photoluminescent classe B				
195276	150	150	Classe B	1 /Paquet
Polypropylène photoluminescent classe C				
139488	150	150	Classe C	1 /Paquet

Conforme à l'ISO 24409

SÉCURITÉ INCENDIE

IMO174 - RÉSERVOIR D'ALIMENTATION EN MOUSSE À HAUTE CAPACITÉ D'EXPANSION

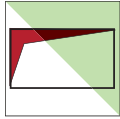

Réf.	Largeur (mm)	Hauteur (mm)	Classe	Quantité
Polyester photoluminescent classe B				
195432	150	150	Classe B	1 /Paquet
Polyester photoluminescent classe C				
195085	150	150	Classe C	1 /Paquet
Polypropylène photoluminescent classe B				
195199	150	150	Classe B	1 /Paquet
Polypropylène photoluminescent classe C				
139489	150	150	Classe C	1 /Paquet

IMO175 - CUVE DE CO2/AZOTE

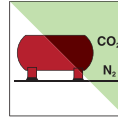

Réf.	Largeur (mm)	Hauteur (mm)	Classe	Quantité
Polyester photoluminescent classe B				
195433	150	150	Classe B	1 /Paquet
Polyester photoluminescent classe C				
195086	150	150	Classe C	1 /Paquet
Polypropylène photoluminescent classe B				
195277	150	150	Classe B	1 /Paquet
Polypropylène photoluminescent classe C				
139490	150	150	Classe C	1 /Paquet

IMO176 - GÉNÉRATRICE DE SECOURS



Réf.	Largeur (mm)	Hauteur (mm)	Classe	Quantité
Polyester photoluminescent classe B				
195434	150	150	Classe B	1 /Paquet
Polyester photoluminescent classe C				
195087	150	150	Classe C	1 /Paquet
Polypropylène photoluminescent classe B				
195278	150	150	Classe B	1 /Paquet
Polypropylène photoluminescent classe C				
139491	150	150	Classe C	1 /Paquet

IMO177 - TABLEAU DE COMMANDE DE SECOURS

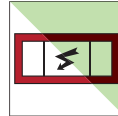

Réf.	Largeur (mm)	Hauteur (mm)	Classe	Quantité
Polyester photoluminescent classe B				
195435	150	150	Classe B	1 /Paquet
Polyester photoluminescent classe C				
195088	150	150	Classe C	1 /Paquet
Polypropylène photoluminescent classe B				
195279	150	150	Classe B	1 /Paquet
Polypropylène photoluminescent classe C				
139492	150	150	Classe C	1 /Paquet

IMO178 - SECTIONNEUR À DISTANCE DE L'AÉRATION



Réf.	Largeur (mm)	Hauteur (mm)	Classe	Quantité
Polyester photoluminescent classe B				
195436	150	150	Classe B	1 /Paquet
Polyester photoluminescent classe C				
195089	150	150	Classe C	1 /Paquet
Polypropylène photoluminescent classe B				
195280	150	150	Classe B	1 /Paquet
Polypropylène photoluminescent classe C				
139493	150	150	Classe C	1 /Paquet

IMO179 - EXTINCTEUR PORTABLE P6

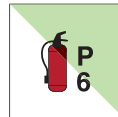

Réf.	Largeur (mm)	Hauteur (mm)	Classe	Quantité
Polyester photoluminescent classe B				
195437	150	150	Classe B	1 /Paquet
Polyester photoluminescent classe C				
195090	150	150	Classe C	1 /Paquet
Polypropylène photoluminescent classe B				
195281	150	150	Classe B	1 /Paquet
Polypropylène photoluminescent classe C				
139494	150	150	Classe C	1 /Paquet

IMO180 - EXTINCTEUR PORTABLE LW9



Réf.	Largeur (mm)	Hauteur (mm)	Classe	Quantité
Polyester photoluminescent classe B				
195438	150	150	Classe B	1 /Paquet
Polyester photoluminescent classe C				
195091	150	150	Classe C	1 /Paquet
Polypropylène photoluminescent classe B				
195282	150	150	Classe B	1 /Paquet
Polypropylène photoluminescent classe C				
139495	150	150	Classe C	1 /Paquet

IMO181 - EXTINCTEUR PORTABLE AU HALON 1211/4



Réf.	Largeur (mm)	Hauteur (mm)	Classe	Quantité
Polyester photoluminescent classe B				
195439	150	150	Classe B	1 /Paquet
Polyester photoluminescent classe C				
195092	150	150	Classe C	1 /Paquet
Polypropylène photoluminescent classe B				
195283	150	150	Classe B	1 /Paquet
Polypropylène photoluminescent classe C				
139496	150	150	Classe C	1 /Paquet

IMO182 - EXTINCTEUR PORTABLE AU CO2/2

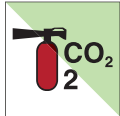

Réf.	Largeur (mm)	Hauteur (mm)	Classe	Quantité
Polyester photoluminescent classe B				
195440	150	150	Classe B	1 /Paquet
Polyester photoluminescent classe C				
195093	150	150	Classe C	1 /Paquet
Polypropylène photoluminescent classe B				
195284	150	150	Classe B	1 /Paquet
Polypropylène photoluminescent classe C				
139497	150	150	Classe C	1 /Paquet

IMO183 - EXTINCTEUR PORTABLE P2

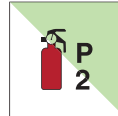

Réf.	Largeur (mm)	Hauteur (mm)	Classe	Quantité
Polyester photoluminescent classe B				
195441	150	150	Classe B	1 /Paquet
Polyester photoluminescent classe C				
195094	150	150	Classe C	1 /Paquet
Polypropylène photoluminescent classe B				
195285	150	150	Classe B	1 /Paquet
Polypropylène photoluminescent classe C				
139498	150	150	Classe C	1 /Paquet

IMO184 - EXTINCTEUR PORTABLE P1

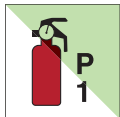

Réf.	Largeur (mm)	Hauteur (mm)	Classe	Quantité
Polyester photoluminescent classe B				
195442	150	150	Classe B	1 /Paquet
Polyester photoluminescent classe C				
195095	150	150	Classe C	1 /Paquet
Polypropylène photoluminescent classe B				
195286	150	150	Classe B	1 /Paquet
Polypropylène photoluminescent classe C				
139499	150	150	Classe C	1 /Paquet

IMO185 - EXTINCTEUR SUR ROUES P50

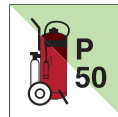

Réf.	Largeur (mm)	Hauteur (mm)	Classe	Quantité
Polyester photoluminescent classe B				
195443	150	150	Classe B	1 /Paquet
Polyester photoluminescent classe C				
195096	150	150	Classe C	1 /Paquet
Polypropylène photoluminescent classe B				
195287	150	150	Classe B	1 /Paquet
Polypropylène photoluminescent classe C				
139500	150	150	Classe C	1 /Paquet

SÉCURITÉ INCENDIE

IMO186 - EXTINCTEUR SUR ROUES AU CO2/30

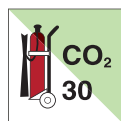

Réf.	Largeur (mm)	Hauteur (mm)	Classe	Quantité
Polyester photoluminescent classe B				
195444	150	150	Classe B	1 /Paquet
Polyester photoluminescent classe C				
195097	150	150	Classe C	1 /Paquet
Polypropylène photoluminescent classe B				
195288	150	150	Classe B	1 /Paquet
Polypropylène photoluminescent classe C				
139501	150	150	Classe C	1 /Paquet

IMO401 - EXTINCTEUR



Réf.	Largeur (mm)	Hauteur (mm)	Classe	Quantité
Polyester photoluminescent classe B				
195504	150	150	Classe B	1 /Paquet
Polyester photoluminescent classe C				
195190	150	150	Classe C	1 /Paquet
Polypropylène photoluminescent classe B				
195344	150	150	Classe B	1 /Paquet
Polypropylène photoluminescent classe C				
194997	150	150	Classe C	1 /Paquet

IMO402 - POSTE D'ALARME INCENDIE



Réf.	Largeur (mm)	Hauteur (mm)	Classe	Quantité
Polyester photoluminescent classe B				
195505	150	150	Classe B	1 /Paquet
Polyester photoluminescent classe C				
195191	150	150	Classe C	1 /Paquet
Polypropylène photoluminescent classe B				
195345	150	150	Classe B	1 /Paquet
Polypropylène photoluminescent classe C				
194998	150	150	Classe C	1 /Paquet

IMO403 - DÉVIDOIR DE LANCE À INCENDIE



Réf.	Largeur (mm)	Hauteur (mm)	Classe	Quantité
Polyester photoluminescent classe B				
195506	150	150	Classe B	1 /Paquet
Polyester photoluminescent classe C				
195192	150	150	Classe C	1 /Paquet
Polypropylène photoluminescent classe B				
195346	150	150	Classe B	1 /Paquet
Polypropylène photoluminescent classe C				
194999	150	150	Classe C	1 /Paquet

IMO404 - TÉLÉPHONE EN CAS D'INCENDIE



Réf.	Largeur (mm)	Hauteur (mm)	Classe	Quantité
Polyester photoluminescent classe B				
195507	150	150	Classe B	1 /Paquet
Polyester photoluminescent classe C				
195193	150	150	Classe C	1 /Paquet
Polypropylène photoluminescent classe B				
195347	150	150	Classe B	1 /Paquet
Polypropylène photoluminescent classe C				
195000	150	150	Classe C	1 /Paquet

IMO405 - ENSEMBLE D'ÉQUIPEMENTS DE LUTTE CONTRE L'INCENDIE



Réf.	Largeur (mm)	Hauteur (mm)	Classe	Quantité
Polyester photoluminescent classe B				
195508	150	150	Classe B	1 /Paquet
Polyester photoluminescent classe C				
195194	150	150	Classe C	1 /Paquet
Polypropylène photoluminescent classe B				
195348	150	150	Classe B	1 /Paquet
Polypropylène photoluminescent classe C				
195001	150	150	Classe C	1 /Paquet

IMO406 - FLÈCHE DIRECTIONNELLE 90°



Réf.	Largeur (mm)	Hauteur (mm)	Classe	Quantité
Polyester photoluminescent classe B				
195509	150	150	Classe B	1 /Paquet
Polyester photoluminescent classe C				
195195	150	150	Classe C	1 /Paquet
Polypropylène photoluminescent classe B				
195204	150	150	Classe B	1 /Paquet
Polypropylène photoluminescent classe C				
195138	150	150	Classe C	1 /Paquet

IMO407 - FLÈCHE DIRECTIONNELLE 45°



Réf.	Largeur (mm)	Hauteur (mm)	Classe	Quantité
Polyester photoluminescent classe B				
195510	150	150	Classe B	1 /Paquet
Polyester photoluminescent classe C				
195196	150	150	Classe C	1 /Paquet
Polypropylène photoluminescent classe B				
195205	150	150	Classe B	1 /Paquet
Polypropylène photoluminescent classe C				
195139	150	150	Classe C	1 /Paquet

IMO421 - NUMÉRO 0



Réf.	Largeur (mm)	Hauteur (mm)	Classe	Légende	Quantité
Polyester photoluminescent classe B					
195511	150	150	Classe B	0	1 /Paquet
Polyester photoluminescent classe C					
195127	150	150	Classe C	0	1 /Paquet
Polypropylène photoluminescent classe B					
195349	150	150	Classe B	0	1 /Paquet
Polypropylène photoluminescent classe C					
195002	150	150	Classe C	0	1 /Paquet

IMO422 - NUMÉRO 1



Réf.	Largeur (mm)	Hauteur (mm)	Classe	Légende	Quantité
Polyester photoluminescent classe B					
195512	150	150	Classe B	1	1 /Paquet
Polyester photoluminescent classe C					
195128	150	150	Classe C	1	1 /Paquet
Polypropylène photoluminescent classe B					
195350	150	150	Classe B	1	1 /Paquet
Polypropylène photoluminescent classe C					
195003	150	150	Classe C	1	1 /Paquet

IMO423 - NUMÉRO 2



Réf.	Largeur (mm)	Hauteur (mm)	Classe	Légende	Quantité
Polyester photoluminescent classe B					
195513	150	150	Classe B	2	1 /Paquet
Polyester photoluminescent classe C					
195129	150	150	Classe C	2	1 /Paquet
Polypropylène photoluminescent classe B					
195351	150	150	Classe B	2	1 /Paquet
Polypropylène photoluminescent classe C					
195004	150	150	Classe C	2	1 /Paquet

IMO424 - NUMÉRO 3



Réf.	Largeur (mm)	Hauteur (mm)	Classe	Légende	Quantité
Polyester photoluminescent classe B					
195514	150	150	Classe B	3	1 /Paquet
Polyester photoluminescent classe C					
195130	150	150	Classe C	3	1 /Paquet
Polypropylène photoluminescent classe B					
195352	150	150	Classe B	3	1 /Paquet
Polypropylène photoluminescent classe C					
195005	150	150	Classe C	3	1 /Paquet

Conforme à l'ISO 24409

SÉCURITÉ INCENDIE

IMO425 - NUMÉRO 4



Réf.	Largeur (mm)	Hauteur (mm)	Classe	Légende	Quantité
Polyester photoluminescent classe B					
195515	150	150	Classe B	4	1 /Paquet
Polyester photoluminescent classe C					
195131	150	150	Classe C	4	1 /Paquet
Polypropylène photoluminescent classe B					
195353	150	150	Classe B	4	1 /Paquet
Polypropylène photoluminescent classe C					
195006	150	150	Classe C	4	1 /Paquet

IMO426 - NUMÉRO 5



Réf.	Largeur (mm)	Hauteur (mm)	Classe	Légende	Quantité
Polyester photoluminescent classe B					
195516	150	150	Classe B	5	1 /Paquet
Polyester photoluminescent classe C					
195132	150	150	Classe C	5	1 /Paquet
Polypropylène photoluminescent classe B					
195354	150	150	Classe B	5	1 /Paquet
Polypropylène photoluminescent classe C					
195007	150	150	Classe C	5	1 /Paquet

IMO427 - NUMÉRO 6



Réf.	Largeur (mm)	Hauteur (mm)	Classe	Légende	Quantité
Polyester photoluminescent classe B					
195517	150	150	Classe B	6	1 /Paquet
Polyester photoluminescent classe C					
195133	150	150	Classe C	6	1 /Paquet
Polypropylène photoluminescent classe B					
195355	150	150	Classe B	6	1 /Paquet
Polypropylène photoluminescent classe C					
195008	150	150	Classe C	6	1 /Paquet

IMO428 - NUMÉRO 7



Réf.	Largeur (mm)	Hauteur (mm)	Classe	Légende	Quantité
Polyester photoluminescent classe B					
195518	150	150	Classe B	7	1 /Paquet
Polyester photoluminescent classe C					
195134	150	150	Classe C	7	1 /Paquet
Polypropylène photoluminescent classe B					
195356	150	150	Classe B	7	1 /Paquet
Polypropylène photoluminescent classe C					
195009	150	150	Classe C	7	1 /Paquet

IMO429 - NUMÉRO 8



Réf.	Largeur (mm)	Hauteur (mm)	Classe	Légende	Quantité
Polyester photoluminescent classe B					
195519	150	150	Classe B	8	1 /Paquet
Polyester photoluminescent classe C					
195135	150	150	Classe C	8	1 /Paquet
Polypropylène photoluminescent classe B					
195357	150	150	Classe B	8	1 /Paquet
Polypropylène photoluminescent classe C					
195010	150	150	Classe C	8	1 /Paquet

IMO430 - NUMÉRO 9



Réf.	Largeur (mm)	Hauteur (mm)	Classe	Légende	Quantité
Polyester photoluminescent classe B					
195520	150	150	Classe B	9	1 /Paquet
Polyester photoluminescent classe C					
195136	150	150	Classe C	9	1 /Paquet
Polypropylène photoluminescent classe B					
195358	150	150	Classe B	9	1 /Paquet
Polypropylène photoluminescent classe C					
195011	150	150	Classe C	9	1 /Paquet



OBLIGATION

IMO168 - APPAREIL RESPIRATOIRE



Réf.	Largeur (mm)	Hauteur (mm)	Classe	Quantité
Polyester photoluminescent classe B				
195426	150	150	Classe B	1 /Paquet
Polyester photoluminescent classe C				
195079	150	150	Classe C	1 /Paquet
Polypropylène photoluminescent classe B				
195271	150	150	Classe B	1 /Paquet
Polypropylène photoluminescent classe C				
139483	150	150	Classe C	1 /Paquet

IMO201 - ATTACHER LA CEINTURE DE SÉCURITÉ



Réf.	Largeur (mm)	Hauteur (mm)	Classe	Quantité
Polyester photoluminescent classe B				
195445	150	150	Classe B	1 /Paquet
Polyester photoluminescent classe C				
195098	150	150	Classe C	1 /Paquet
Polypropylène photoluminescent classe B				
195289	150	150	Classe B	1 /Paquet
Polypropylène photoluminescent classe C				
139502	150	150	Classe C	1 /Paquet

IMO202 - FERMER ET ATTACHER LES TRAPPES DANS L'ORDRE DE LANCEMENT



Réf.	Largeur (mm)	Hauteur (mm)	Classe	Quantité
Polyester photoluminescent classe B				
195446	150	150	Classe B	1 /Paquet
Polyester photoluminescent classe C				
195099	150	150	Classe C	1 /Paquet
Polypropylène photoluminescent classe B				
195290	150	150	Classe B	1 /Paquet
Polypropylène photoluminescent classe C				
139503	150	150	Classe C	1 /Paquet

IMO203 - DÉMARRER LE MOTEUR DANS L'ORDRE DE LANCEMENT



Réf.	Largeur (mm)	Hauteur (mm)	Classe	Quantité
Polyester photoluminescent classe B				
195447	150	150	Classe B	1 /Paquet
Polyester photoluminescent classe C				
195100	150	150	Classe C	1 /Paquet
Polypropylène photoluminescent classe B				
195291	150	150	Classe B	1 /Paquet
Polypropylène photoluminescent classe C				
139504	150	150	Classe C	1 /Paquet

IMO204 - ABAISSER L'EMBARCATION DE SAUVETAGE À L'EAU DANS L'ORDRE DE LANCEMENT



Réf.	Largeur (mm)	Hauteur (mm)	Classe	Quantité
Polyester photoluminescent classe B				
195448	150	150	Classe B	1 /Paquet
Polyester photoluminescent classe C				
195101	150	150	Classe C	1 /Paquet
Polypropylène photoluminescent classe B				
195292	150	150	Classe B	1 /Paquet
Polypropylène photoluminescent classe C				
139505	150	150	Classe C	1 /Paquet

IMO205 - ABAISSER LE RADEAU DE SURVIE À L'EAU DANS L'ORDRE DE LANCEMENT



Réf.	Largeur (mm)	Hauteur (mm)	Classe	Quantité
Polyester photoluminescent classe B				
195449	150	150	Classe B	1 /Paquet
Polyester photoluminescent classe C				
195102	150	150	Classe C	1 /Paquet
Polypropylène photoluminescent classe B				
195293	150	150	Classe B	1 /Paquet
Polypropylène photoluminescent classe C				
139506	150	150	Classe C	1 /Paquet

IMO206 - ABAISSER LE CANOT DE SAUVETAGE À L'EAU DANS L'ORDRE DE LANCEMENT



Réf.	Largeur (mm)	Hauteur (mm)	Classe	Quantité
Polyester photoluminescent classe B				
195450	150	150	Classe B	1 /Paquet
Polyester photoluminescent classe C				
195103	150	150	Classe C	1 /Paquet
Polypropylène photoluminescent classe B				
195294	150	150	Classe B	1 /Paquet
Polypropylène photoluminescent classe C				
139507	150	150	Classe C	1 /Paquet

IMO207 - LIBÉRER LES GARANTS DANS L'ORDRE DE LANCEMENT



Réf.	Largeur (mm)	Hauteur (mm)	Classe	Quantité
Polyester photoluminescent classe B				
195451	150	150	Classe B	1 /Paquet
Polyester photoluminescent classe C				
195104	150	150	Classe C	1 /Paquet
Polypropylène photoluminescent classe B				
195295	150	150	Classe B	1 /Paquet
Polypropylène photoluminescent classe C				
139508	150	150	Classe C	1 /Paquet

IMO208 - DÉMARRER LE GICLÉUR D'EAU DANS L'ORDRE DE LANCEMENT



Réf.	Largeur (mm)	Hauteur (mm)	Classe	Quantité
Polyester photoluminescent classe B				
195452	150	150	Classe B	1 /Paquet
Polyester photoluminescent classe C				
195105	150	150	Classe C	1 /Paquet
Polypropylène photoluminescent classe B				
195296	150	150	Classe B	1 /Paquet
Polypropylène photoluminescent classe C				
139509	150	150	Classe C	1 /Paquet

IMO209 - DÉMARRER L'APPROVISIONNEMENT EN AIR DANS L'ORDRE DE LANCEMENT



Réf.	Largeur (mm)	Hauteur (mm)	Classe	Quantité
Polyester photoluminescent classe B				
195453	150	150	Classe B	1 /Paquet
Polyester photoluminescent classe C				
195106	150	150	Classe C	1 /Paquet
Polypropylène photoluminescent classe B				
195297	150	150	Classe B	1 /Paquet
Polypropylène photoluminescent classe C				
139510	150	150	Classe C	1 /Paquet

IMO210 - LIBÉRER LES SAISINES DE L'EMBARCATION DE SAUVETAGE DANS L'ORDRE DE LANCEMENT



Réf.	Largeur (mm)	Hauteur (mm)	Classe	Quantité
Polyester photoluminescent classe B				
195454	150	150	Classe B	1 /Paquet
Polyester photoluminescent classe C				
195107	150	150	Classe C	1 /Paquet
Polypropylène photoluminescent classe B				
195200	150	150	Classe B	1 /Paquet
Polypropylène photoluminescent classe C				
139511	150	150	Classe C	1 /Paquet



Signalisation de substances dangereuses

Tous vos produits chimiques sont-ils étiquetés ?.....	230
Format d'étiquette et éléments de la FDS.....	231
Pictogrammes CLP/SGH et classes de dangers	232
Étiquettes avec symboles CLP/SGH.....	233
Étiquettes CLP/SGH pour imprimantes Brady	234
Signalisation de transport	235

Tous vos produits chimiques sont-ils étiquetés ?

Le règlement CLP est un règlement européen obligatoire, qui oblige, entre autres, l'identification claire des produits contenant des produits chimiques dangereux. Le règlement CLP de l'Union européenne est basé sur le Système Général Harmonisé des Nations Unies pour les substances chimiques. A partir de juin 2015, la conformité au règlement CLP sera requise pour les mélanges et produits chimiques dangereux dans tous les pays membres de l'Union européenne. Chaque substance répertoriée comme dangereuse et chaque mélange contenant l'une de ces substances dangereuses devra également comporter une étiquette CLP à compter de juin 2015.



QU'EST-CE QUE CLP ?

Classification, étiquetage et emballage (Classification, Labelling and Packaging, CLP) des substances et des mélanges est le règlement CE 1272/2008 appliqué dans toute l'Union européenne pour la classification et l'étiquetage des produits chimiques. Le système adopte le Système général harmonisé de classification et d'étiquetage des produits chimiques, ou SGH (GHS), des Nations Unies.

- Les symboles CLP/SGH ont été introduits dans l'Union européenne sur la base de la réglementation CLP/SGH (classification, étiquetage et emballage) adoptée en janvier 2009.
- **CLP/SGH remplace l'étiquetage HSID** : les pictogrammes des matières dangereuses de couleur orange utilisés auparavant sont maintenant remplacés par des pictogrammes en forme de losange sur fond blanc dotés d'une bordure rouge. Les mentions R+S actuelles seront remplacées par des mentions H et des conseils P (+ des mentions EUH). Au sein de l'Union européenne, il est obligatoire depuis le 01/12/2010 d'étiqueter **les substances chimiques** conformément à la réglementation. A partir du 01/06/2015, cette exigence s'appliquera également aux **mélanges chimiques**. Dans le système CLP/SGH, les mots-clés « Danger » et « Attention » doivent être utilisés, selon la substance.



POURQUOI LE SGH EST-IL IMPORTANT ?

L'import/export des produits chimiques est un secteur important de l'économie

A travers le monde, la production et l'utilisation des produits chimiques représente plus de 1 500 milliards d'euros par an (340 milliards d'euros juste pour les Etats-Unis). L'étiquetage des produits chimiques s'est construit différemment selon les exigences régionales. Avec un tel impact sur l'économie mondiale, il est primordial que l'import/export des produits chimiques soit rendu aussi sûr et efficace que possible.

La norme SGH aide à maintenir les employés en sécurité et les informe des risques associés aux produits chimiques dans le monde entier.

FORMAT D'ÉTIQUETTE ET ÉLÉMENTS DE LA FDS

6 ÉLÉMENTS SUR L'ÉTIQUETTE

1. Mot-clé :

Indique la gravité relative du danger. « Danger » est utilisé pour la plupart des cas graves, alors que « Attention » est moins grave.

2. Symboles (pictogrammes de danger) :

Transmettent des informations sur les risques physiques, pour la santé et pour l'environnement avec des pictogrammes dans un losange rouge. Une combinaison d'un à six symboles peut être utilisée.

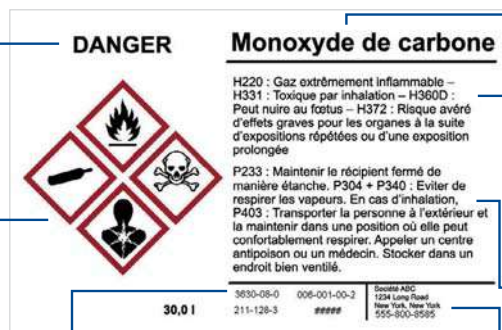

* Identifiants supplémentaires du produit.

6. Informations relatives au fabricant :

Nom, adresse et numéro de téléphone de la société.

3. Nom ou identifiants du produit*

4. Mentions de danger :

Expressions qui décrivent la nature des produits dangereux et les risques associés si des mesures de précaution ne sont pas prises.

5. Conseils de prudence :

Expressions associées à chaque mention de danger, qui décrivent des précautions générales de prévention, réaction, stockage ou mise au rebut.

16 ÉLÉMENTS DES FICHES DE DONNÉES DE SÉCURITÉ

Les Fiches de données de sécurité (FDS) sont les principaux outils pour s'assurer que les fournisseurs communiquent suffisamment d'informations tout au long de la chaîne d'assemblage pour permettre une utilisation sûre de leurs substances et mélanges. Chaque FDS doit suivre la même structure, comprenant les sections suivantes.

- **Section 1 : Identification**
Produit chimique et usages recommandés, et coordonnées du fournisseur.
- **Section 2 : Identification du ou des dangers**
Dangers du produit chimique et informations d'avertissement appropriées.
- **Section 3 : Composition/informations sur les ingrédients**
Ingrédients contenus dans les produits.
- **Section 4 : Mesures de premiers secours**
Premiers soins à dispenser par un intervenant non formé à un individu exposé à un produit chimique.
- **Section 5 : Mesures de lutte contre l'incendie**
Recommandations pour lutter contre un incendie provoqué par le produit chimique.
- **Section 6 : Mesures en cas de déversement accidentel**
Réaction appropriée aux déversements, fuites ou dégagements, y compris les pratiques de rétention et de nettoyage.
- **Section 7 : Manipulation et stockage**
Pratiques sûres de manipulation et conditions pour un stockage sûr des produits chimiques.
- **Section 8 : Contrôles de l'exposition/protection individuelle**
Limites d'exposition, contrôles techniques et mesures de protection individuelle afin de minimiser l'exposition des employés.
- **Section 9 : Propriétés physiques et chimiques**
Propriétés physiques et chimiques associées à la substance ou au mélange.
- **Section 10 : Stabilité et réactivité**
Informations relatives aux dangers de réactivité et à la stabilité.
- **Section 11 : Informations toxicologiques**
Informations toxicologiques et relatives aux effets sur la santé ou indication de l'indisponibilité de telles données.
- **Section 12 : Informations écologiques**
Impact environnemental du ou des produits chimiques en cas de libération dans l'environnement.
- **Section 13 : Considérations relatives à la mise au rebut**
Pratiques adéquates de mise au rebut, recyclage ou récupération et pratiques sûres de manipulation.
- **Section 14 : Informations relatives au transport**
Informations de classification pour l'expédition et le transport.
- **Section 15 : Informations réglementaires**
Réglementations en matière de sécurité, de santé et d'environnement spécifiques au produit, qui ne sont indiquées dans aucune autre partie de la FDS.
- **Section 16 : Autres informations**
Date de l'édition ou de la dernière révision connue de la FDS.

PICTOGRAMMES CLP/SGH ET CLASSES DE DANGERS

Les nouveaux symboles CLP/SGH, également connus sous le nom de pictogrammes de danger, ont un but spécifique et sont utilisés pour identifier les produits dangereux. Les pictogrammes sont généralement répartis dans trois classes de danger : risques chimiques/physiques, risques pour la santé et risques pour l'environnement.

GHS05 Corrosif

(Pictogramme de la corrosion)



Identifie les produits chimiques présentant les dangers suivants :

- Corrosion de la peau/brûlures
- Affections oculaires
- Corrosion des métaux

GHS04 Bouteille de gaz

(Pictogramme d'une bouteille)



Identifie les produits chimiques présentant les dangers suivants :

- Gaz sous pression

GHS03 Oxydant

(Pictogramme d'une flamme sur un cercle)



Identifie les produits chimiques présentant les dangers suivants :

- Oxydants

GHS02 Flamme

(Pictogramme d'une flamme)



Identifie les produits chimiques présentant les dangers suivants :

- Inflammables
- Pyrophoriques
- Auto-échauffant
- Emettant un gaz inflammable
- Auto-réactifs
- Peroxydes organiques

GHS01 Explosif

(Pictogramme d'une bombe explosant)



Identifie les produits chimiques présentant les dangers suivants :

- Explosifs
- Auto-réactifs
- Peroxydes organiques

GHS07 Toxicité aiguë

(Pictogramme d'un point d'exclamation)



Identifie les produits chimiques présentant les dangers suivants :

- Irritant (peau et yeux)
- Sensibilisant de la peau
- Toxicité aiguë (nocive)*
- Effets narcotiques
- Infection des voies respiratoires
- Dangereux pour la couche d'ozone (facultatif)

* Le symbole SGH de toxicité grave est utilisé pour la toxicité mortelle et grave.

GHS08 Risque pour la santé

(Pictogramme du risque pour la santé)



Identifie les produits chimiques présentant les dangers suivants :

- Cancérogène
- Mutagénicité
- Toxicité pour le système reproductif
- Sensibilisant respiratoire
- Toxicité pour un organe cible
- Toxicité par aspiration

GHS06 Toxicité grave

(Pictogramme d'une tête de mort et d'os croisés)



Identifie les produits chimiques présentant les dangers suivants :

- Toxicité aiguë (mortelle ou toxique)*

* Le symbole SGH de toxicité aiguë est utilisé pour la toxicité de moindre gravité.

GHS09 Environnemental

(Pictogramme de l'environnement)



Identifie les produits chimiques présentant les dangers suivants :

- Toxicité aquatique

ETIQUETTES AVEC SYMBOLES CLP/SGH

Brady dispose d'une vaste gamme d'étiquettes pré-imprimées pour identifier vos conteneurs de produits chimiques.

- Des étiquettes de haute qualité qui peuvent supporter les environnements les plus difficiles
- Des consommables extrêmement durables pour que vous puissiez étiqueter vos produits une bonne fois pour toutes
- Extrêmement résistantes aux intempéries, à l'abrasion et aux produits chimiques
- Ces étiquettes supportent des températures comprises entre -40 °C et +120 °C



Largeur (mm) x Hauteur (mm)	Style	Quantité	GHS01	GHS02	GHS03	GHS04	GHS05	GHS06	GHS07	GHS08	GHS09
			PIC 1801	PIC 1802	PIC 1803	PIC 1804	PIC 1808	PIC 1809	PIC 1805	PIC 1807	PIC 1806
21 x 21	Pictogrammes prédécoupés en rouleau	250 Etiquettes / Rouleau	834184	834186	834180	834185	834181	834188	834182	834187	834183
50 x 50	Rouleau continu	250 Etiquettes / Rouleau	811681	811686	811691	811696	811716	811721	811701	811711	811706
50 x 50	Pictogrammes prédécoupés en rouleau	250 Etiquettes / Rouleau	814032	814033	814034	814035	814039	814040	814036	814038	814037
100 x 100	Rouleau continu	250 Etiquettes / Rouleau	814023	814024	814025	814026	814030	814031	814027	814029	814028
100 x 100	Pictogrammes prédécoupés en rouleau	250 Etiquettes / Rouleau	811679	811684	811689	811694	811714	811719	811699	811709	811704
10 x 10	Sur carte	96 Etiquettes / Carte	814014	814015	814016	814017	814021	814022	814018	814020	814019
40 x 40	Sur carte	20 Etiquettes / Carte	811680	811685	811690	811695	811715	811720	811700	811710	811705
70 x 70	Sur carte	6 Etiquettes / Carte	811682	811687	811692	811697	811717	811722	811702	811712	811707
100 x 100	Sur carte	4 Etiquettes / Carte	811678	811683	811688	811693	811713	811718	811698	811708	811703

MINI-PICTOGRAMMES MIX



Réf.	Largeur (mm)	Hauteur (mm)	Quantité
Polyester laminé			
814013	10	10	104 /Paquet

Chaque feuille contient 11 symboles des pictogrammes suivants : PIC1801, PIC1803, PIC1804, PIC1805, PIC1806, PIC1807, PIC1808, PIC1809 et 16 pour le pictogramme PIC1802

DANGER AMIANTE

STF 465 : DANGER AMIANTE

Réf.	Largeur (mm)	Hauteur (mm)	Légende	Quantité
Polyester laminé				
223335	26	52	ATTENTION CONTIENT DE L'AMIANTE...	250 / Rouleau
250998	26	52	ATTENTION CONTIENT DE L'AMIANTE...	7 /Paquet
223486	52	105	ATTENTION CONTIENT DE L'AMIANTE...	250 / Rouleau
250999	52	105	ATTENTION CONTIENT DE L'AMIANTE...	1 /Paquet



STF466 - DANGER AMIANTE BLEU

Réf.	Largeur (mm)	Hauteur (mm)	Légende	Quantité
Polyester laminé				
223336	26	52	ATTENTION CONTIENT DE LA CROCIDOLITE/ ASBESTE BLEU...	250 / Rouleau
251000	26	52	ATTENTION CONTIENT DE LA CROCIDOLITE/ ASBESTE BLEU...	7 /Paquet
223487	52	105	ATTENTION CONTIENT DE LA CROCIDOLITE/ ASBESTE BLEU...	250 / Rouleau
251001	52	105	ATTENTION CONTIENT DE LA CROCIDOLITE/ ASBESTE BLEU...	1 /Paquet



ÉTIQUETTES CLP/SGH POUR IMPRIMANTES BRADY

Permet d'imprimer des étiquettes bicolores SGH en un seul passage rapide!

- Les étiquettes vierges avec des losanges rouges pré-imprimés permettent la création et l'impression en un seul passage d'étiquettes bicolores conformes à la réglementation SGH/CLP
- 3 tailles d'étiquettes, chacune avec 6 configurations de losange différentes.
- Le vinyle intérieur/extérieur résiste à l'humidité, aux produits chimiques et à la manipulation



ÉTIQUETTES PRÉ-IMPRIMÉES POUR L'IMPRIMANTE D'ÉTIQUETTES BBP™12

Référence	Présentation	Largeur A (mm)	Hauteur B (mm)	Pas vertical D (mm)	Laize E (mm)	Nb d'étiquettes de front	Étiquettes par rouleau	Ruban encreur
B-7610: Papier								
THTCLP-S-L1-7610-0.4-SC	L1	55,00	85,00	91,02	59,00	1	400	R7950
THTCLP-S-L2-7610-0.4-SC	L2	55,00	85,00	91,02	59,00	1	400	R7950
THTCLP-S-L3A-7610-0.4-SC	L3A	55,00	85,00	91,02	59,00	1	400	R7950
THTCLP-S-L3B-7610-0.4-SC	L3B	55,00	85,00	91,02	59,00	1	400	R7950
THTCLP-S-L4A-7610-0.4-SC	L4A	55,00	85,00	91,02	59,00	1	400	R7950
THTCLP-S-L4B-7610-0.4-SC	L4B	55,00	85,00	91,02	59,00	1	400	R7950
THTCLP-M-L1-7610-0.3-SC	L1	75,00	110,00	115,36	79,00	1	300	R7950
THTCLP-M-L2-7610-0.3-SC	L2	75,00	110,00	115,36	79,00	1	300	R7950
THTCLP-M-L3A-7610-0.3-SC	L3A	75,00	110,00	115,36	79,00	1	300	R7950
THTCLP-M-L3B-7610-0.3-SC	L3B	75,00	110,00	115,36	79,00	1	300	R7950
THTCLP-M-L4A-7610-0.3-SC	L4A	75,00	110,00	115,36	79,00	1	300	R7950
THTCLP-M-L4B-7610-0.3-SC	L4B	75,00	110,00	115,36	79,00	1	300	R7950
THTCLP-L-L1-7610-0.2-SC	L1	105,00	155,00	160,12	109,00	1	200	R7950
THTCLP-L-L2-7610-0.2-SC	L2	105,00	155,00	160,12	109,00	1	200	R7950
THTCLP-L-L3A-7610-0.2-SC	L3A	105,00	155,00	160,12	109,00	1	200	R7950
THTCLP-L-L3B-7610-0.2-SC	L3B	105,00	155,00	160,12	109,00	1	200	R7950
THTCLP-L-L4A-7610-0.2-SC	L4A	105,00	155,00	160,12	109,00	1	200	R7950
THTCLP-L-L4B-7610-0.2-SC	L4B	105,00	155,00	160,12	109,00	1	200	R7950
B-7594: Polypropylène								
THTCLP-S-L1-7594-0.4-SC	L1	55,00	85,00	91,02	59,00	1	400	R6000HF
THTCLP-S-L2-7594-0.4-SC	L2	55,00	85,00	91,02	59,00	1	400	R6000HF
THTCLP-S-L3A-7594-0.4-SC	L3A	55,00	85,00	91,02	59,00	1	400	R6000HF
THTCLP-S-L3B-7594-0.4-SC	L3B	55,00	85,00	91,02	59,00	1	400	R6000HF
THTCLP-S-L4A-7594-0.4-SC	L4A	55,00	85,00	91,02	59,00	1	400	R6000HF
THTCLP-S-L4B-7594-0.4-SC	L4B	55,00	85,00	91,02	59,00	1	400	R6000HF
THTCLP-M-L1-7594-0.3-SC	L1	75,00	110,00	115,36	79,00	1	300	R6000HF
THTCLP-M-L2-7594-0.3-SC	L2	75,00	110,00	115,36	79,00	1	300	R6000HF
THTCLP-M-L3A-7594-0.3-SC	L3A	75,00	110,00	115,36	79,00	1	300	R6000HF
THTCLP-M-L3B-7594-0.3-SC	L3B	75,00	110,00	115,36	79,00	1	300	R6000HF
THTCLP-M-L4A-7594-0.3-SC	L4A	75,00	110,00	115,36	79,00	1	300	R6000HF
THTCLP-M-L4B-7594-0.3-SC	L4B	75,00	110,00	115,36	79,00	1	300	R6000HF
THTCLP-L-L1-7594-0.2-SC	L1	105,00	155,00	160,12	109,00	1	200	R6000HF
THTCLP-L-L2-7594-0.2-SC	L2	105,00	155,00	160,12	109,00	1	200	R6000HF
THTCLP-L-L3A-7594-0.2-SC	L3A	105,00	155,00	160,12	109,00	1	200	R6000HF
THTCLP-L-L3B-7594-0.2-SC	L3B	105,00	155,00	160,12	109,00	1	200	R6000HF
THTCLP-L-L4A-7594-0.2-SC	L4A	105,00	155,00	160,12	109,00	1	200	R6000HF
THTCLP-L-L4B-7594-0.2-SC	L4B	105,00	155,00	160,12	109,00	1	200	R6000HF

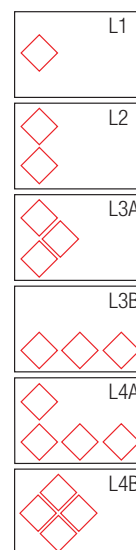
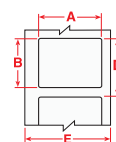

ÉTIQUETTES PRÉ-IMPRIMÉES POUR L'IMPRIMANTE D'ÉTIQUETTES BBP™33

Référence	Présentation	Largeur A (mm)	Hauteur B (mm)	Nb d'étiquettes de front	Étiquettes par rouleau	Ruban encreur
B-7569: Vinyle						
B30-260-7569-CLP1	L1	55,00	85,00	1	340	B30-R10000
B30-260-7569-CLP2	L2	55,00	85,00	1	340	B30-R10000
B30-260-7569-CLP3A	L3A	55,00	85,00	1	340	B30-R10000
B30-260-7569-CLP3B	L3B	55,00	85,00	1	340	B30-R10000
B30-260-7569-CLP4A	L4A	55,00	85,00	1	340	B30-R10000
B30-260-7569-CLP4B	L4B	55,00	85,00	1	340	B30-R10000
B30-261-7569-CLP1	L1	75,00	110,00	1	270	B30-R10000
B30-261-7569-CLP2	L2	75,00	110,00	1	270	B30-R10000
B30-261-7569-CLP3A	L3A	75,00	110,00	1	270	B30-R10000
B30-261-7569-CLP3B	L3B	75,00	110,00	1	270	B30-R10000
B30-261-7569-CLP4A	L4A	75,00	110,00	1	270	B30-R10000
B30-261-7569-CLP4B	L4B	75,00	110,00	1	270	B30-R10000
B30-262-7569-CLP1	L1	105,00	155,00	1	200	B30-R10000
B30-262-7569-CLP2	L2	105,00	155,00	1	200	B30-R10000
B30-262-7569-CLP3A	L3A	105,00	155,00	1	200	B30-R10000
B30-262-7569-CLP3B	L3B	105,00	155,00	1	200	B30-R10000
B30-262-7569-CLP4A	L4A	105,00	155,00	1	200	B30-R10000
B30-262-7569-CLP4B	L4B	105,00	155,00	1	200	B30-R10000



i Retrouvez nos imprimantes de panneaux et d'étiquettes à partir de la page 250.

i Rendez-vous sur www.bradyeurope.com pour plus d'informations ou contactez votre distributeur local Brady.

Ces pages présentent des panneaux utilisés pour le transport de marchandises dangereuses. Les symboles et couleurs attribués en fonction de la catégorie de risque de la marchandise permettent d'identifier rapidement le type de danger.

i PANNEAUX DE TRANSPORT CONFORMES À LA LÉGISLATION ADR

Pour les panneaux ADR 1, 1.4, 1.5 et 1.6, merci de bien vouloir indiquer lors de la commande:

* la division

** le groupe de compatibilité



ADR 2.1B - CLASSE 2 : GAZ, COMBUSTIBLES ET NON COMBUSTIBLES



Réf.	Largeur (mm)	Hauteur (mm)	Légende	Quantité
Polyester laminé				
227593	100	100	2	1 /Paquet
227596	100	100	2	250 /Rouleau
227594	200	200	2	1 /Paquet
227595	297	297	2	1 /Paquet
Plastique magnétique				
227597	297	297	2	1 /Paquet
Aluminium				
227598	297	297	2	1 /Paquet

ADR 2.1A - CLASSE 2 : GAZ, COMBUSTIBLES ET NON COMBUSTIBLES



Réf.	Largeur (mm)	Hauteur (mm)	Légende	Quantité
Polyester laminé				
227587	100	100	2	1 /Paquet
227590	100	100	2	250 /Rouleau
227588	200	200	2	1 /Paquet
227589	297	297	2	1 /Paquet
Plastique magnétique				
227591	297	297	2	1 /Paquet
Aluminium				
227592	297	297	2	1 /Paquet

ADR 2.2B - CLASSE 2 : GAZ, COMBUSTIBLES ET NON COMBUSTIBLES



Réf.	Largeur (mm)	Hauteur (mm)	Légende	Quantité
Polyester laminé				
257502	100	100	2	1 /Paquet
223574	100	100	2	250 /Rouleau
257503	200	200	2	1 /Paquet
257573	297	297	2	1 /Paquet
Plastique magnétique				
258943	297	297	2	1 /Paquet
Aluminium				
258944	297	297	2	1 /Paquet

ADR 2.2A - CLASSE 2 : GAZ, COMBUSTIBLES ET NON COMBUSTIBLES



Réf.	Largeur (mm)	Hauteur (mm)	Légende	Quantité
Polyester laminé				
223561	100	100	2	1 /Paquet
223601	100	100	2	250 /Rouleau
223562	200	200	2	1 /Paquet
223563	297	297	2	1 /Paquet
Plastique magnétique				
223599	297	297	2	1 /Paquet
Aluminium				
223600	297	297	2	1 /Paquet

ADR 3A - CLASSE 3 : LIQUIDES COMBUSTIBLES



Réf.	Largeur (mm)	Hauteur (mm)	Légende	Quantité
Polyester laminé				
257504	100	100	3	1 /Paquet
223575	100	100	3	250 /Rouleau
257505	200	200	3	1 /Paquet
257574	297	297	3	1 /Paquet
Plastique magnétique				
258946	297	297	3	1 /Paquet
Aluminium				
258947	297	297	3	1 /Paquet

ADR 2.3 - CLASSE 2 : GAZ, COMBUSTIBLES ET NON COMBUSTIBLES



Réf.	Largeur (mm)	Hauteur (mm)	Légende	Quantité
Polyester laminé				
227791	100	100	2	1 /Paquet
227794	100	100	2	250 /Rouleau
227792	200	200	2	1 /Paquet
227793	297	297	2	1 /Paquet
Plastique magnétique				
227795	297	297	2	1 /Paquet
Aluminium				
227796	297	297	2	1 /Paquet

ADR 4.1 - CLASSE 4 : SUBSTANCES COMBUSTIBLES



Réf.	Largeur (mm)	Hauteur (mm)	Légende	Quantité
Polyester laminé				
257506	100	100	4	1 /Paquet
223576	100	100	4	250 /Rouleau
257507	200	200	4	1 /Paquet
257575	297	297	4	1 /Paquet
Plastique magnétique				
258949	297	297	4	1 /Paquet
Aluminium				
258950	297	297	4	1 /Paquet

ADR 3B - CLASSE 3 : LIQUIDES COMBUSTIBLES



Réf.	Largeur (mm)	Hauteur (mm)	Légende	Quantité
Polyester laminé				
223564	100	100	3	1 /Paquet
223604	100	100	3	250 /Rouleau
223565	200	200	3	1 /Paquet
223566	297	297	3	1 /Paquet
Plastique magnétique				
223602	297	297	3	1 /Paquet
Aluminium				
223603	297	297	3	1 /Paquet

ADR 4.3 - CLASSE 4 : SUBSTANCES COMBUSTIBLES



Réf.	Largeur (mm)	Hauteur (mm)	Légende	Quantité
Polyester laminé				
257510	100	100	4	1 /Paquet
223578	100	100	4	250 /Rouleau
257511	200	200	4	1 /Paquet
257577	297	297	4	1 /Paquet
Plastique magnétique				
258955	297	297	4	1 /Paquet
Aluminium				
258956	297	297	4	1 /Paquet

ADR 4.2 - CLASSE 4 : SUBSTANCES COMBUSTIBLES



Réf.	Largeur (mm)	Hauteur (mm)	Légende	Quantité
Polyester laminé				
257508	100	100	4	1 /Paquet
223577	100	100	4	250 /Rouleau
257509	200	200	4	1 /Paquet
257576	297	297	4	1 /Paquet
Plastique magnétique				
258952	297	297	4	1 /Paquet
Aluminium				
258953	297	297	4	1 /Paquet

ADR 4.3B - CLASSE 4 : SUBSTANCES COMBUSTIBLES



Réf.	Largeur (mm)	Hauteur (mm)	Légende	Quantité
Polyester laminé				
223567	100	100	4	1 /Paquet
223607	100	100	4	250 /Rouleau
223568	200	200	4	1 /Paquet
223569	297	297	4	1 /Paquet
Plastique magnétique				
223605	297	297	4	1 /Paquet
Aluminium				
223606	297	297	4	1 /Paquet



Pour étiquettes d'emballage ADR, voir page 244.

PANNEAUX DE TRANSPORT CONFORMES À LA LÉGISLATION ADR

ADR 5.2 - CLASSE 5 : SUBSTANCES COMBURANTES ET PEROXYDES ORGANIQUES



Réf.	Largeur (mm)	Hauteur (mm)	Légende	Quantité
Polyester laminé				
810934	100	100	5.2	1 /Paquet
810935	100	100	5.2	250 /Rouleau
810936	200	200	5.2	1 /Paquet
810937	297	297	5.2	1 /Paquet
Plastique magnétique				
810938	200	200	5.2	1 /Paquet
Aluminium				
810939	200	200	5.2	1 /Paquet

ADR 6.1 - CLASSE 6 : SUBSTANCES TOXIQUES ET NOCIVES



Réf.	Largeur (mm)	Hauteur (mm)	Légende	Quantité
Polyester laminé				
257518	100	100	6	1 /Paquet
223582	100	100	6	250 /Rouleau
257519	200	200	6	1 /Paquet
257581	297	297	6	1 /Paquet
Plastique magnétique				
258967	297	297	6	1 /Paquet
Aluminium				
258968	297	297	6	1 /Paquet

ADR 8 - CLASSE 8 : SUBSTANCES CORROSIVES



Réf.	Largeur (mm)	Hauteur (mm)	Légende	Quantité
Polyester laminé				
257524	100	100	8	1 /Paquet
223585	100	100	8	250 /Rouleau
257525	200	200	8	1 /Paquet
257584	297	297	8	1 /Paquet
Plastique magnétique				
258976	297	297	8	1 /Paquet
Aluminium				
258977	297	297	8	1 /Paquet

ADR 9 - CLASSE 9 : DIVERS



Réf.	Largeur (mm)	Hauteur (mm)	Légende	Quantité
Polyester laminé				
257526	100	100	9	1 /Paquet
223586	100	100	9	250 /Rouleau
257527	200	200	9	1 /Paquet
257585	297	297	9	1 /Paquet
Plastique magnétique				
258979	297	297	9	1 /Paquet
Aluminium				
258980	297	297	9	1 /Paquet

PANNEAUX DE TRANSPORT CONFORMES À LA LÉGISLATION IMDG

IMDG 9A - MATIÈRES DIVERSES



Réf.	Largeur (mm)	Hauteur (mm)	Quantité
Polyester laminé			
257558	100	100	1 /Paquet

IMDG-HT - HAUTE TEMPÉRATURE



Réf.	Largeur (mm)	Hauteur (mm)	Quantité
Polyester laminé			
251641	250	217	1 /Paquet

PIC 490 - TRÈS LOURD



Réf.	Largeur (mm)	Hauteur (mm)	Légende	Quantité
Polyester laminé				
195995	250	217	SUPER HEAVY	1 /Paquet

ADR 5.1 - CLASSE 5 : SUBSTANCES COMBURANTES ET PEROXYDES ORGANIQUES



Réf.	Largeur (mm)	Hauteur (mm)	Légende	Quantité
Polyester laminé				
257514	100	100	5.1	1 /Paquet
223580	100	100	5.1	250 /Rouleau
257515	200	200	5.1	1 /Paquet
257579	297	297	5.1	1 /Paquet
Plastique magnétique				
258961	297	297	5.1	1 /Paquet
Aluminium				
258962	297	297	5.1	1 /Paquet

ADR 5.2 - CLASSE 5 : SUBSTANCES COMBURANTES ET PEROXYDES ORGANIQUES



Réf.	Largeur (mm)	Hauteur (mm)	Légende	Quantité
Polyester laminé				
810940	100	100	5.2	1 /Paquet
810941	100	100	5.2	250 /Rouleau
810942	200	200	5.2	1 /Paquet
Plastique magnétique				
810944	200	200	5.2	1 /Paquet
Aluminium				
810945	200	200	5.2	1 /Paquet

ADR 6.2 - CLASSE 6 : SUBSTANCES TOXIQUES ET NOCIVES



Réf.	Largeur (mm)	Hauteur (mm)	Légende	Quantité
Polyester laminé				
257534	100	100	6	1 /Paquet
223583	100	100	6	250 /Rouleau
257535	200	200	6	1 /Paquet
257536	297	297	6	1 /Paquet
Plastique magnétique				
258970	297	297	6	1 /Paquet
Aluminium				
258971	297	297	6	1 /Paquet

ADR EHS - Classe 9 : Divers



Réf.	Largeur (mm)	Hauteur (mm)	Quantité
Polyester laminé			
813599	100	100	1 /Paquet
813604	100	100	250 /Rouleau
813600	200	200	1 /Paquet
813602	297	297	1 /Paquet
Plastique magnétique			
813603	297	297	1 /Paquet
Aluminium			
813601	297	297	1 /Paquet

ADR-9A-LBM - Classe 9 : Divers



Réf.	Largeur (mm)	Hauteur (mm)	Quantité
Polyester laminé			
198518	100	100	1 /Paquet
198519	100	100	250 /Rouleau
198520	200	200	1 /Paquet
198521	297	297	1 /Paquet
Plastique magnétique			
198517	297	297	1 /Paquet
Aluminium			
198522	297	297	1 /Paquet

ADR-LBM - Marquage Batterie au lithium



Réf.	Largeur (mm)	Hauteur (mm)	Quantité
Polyester laminé			
198504	105	74	10 /Paquet
198503	120	110	10 /Paquet

ADR-LBM - Marquage Batterie au lithium - Personnalisable



Réf.	Largeur (mm)	Hauteur (mm)	Quantité
Polyester laminé			
198506	105	74	10 /Paquet
198505	120	110	10 /Paquet



Autres signalisations & accessoires

Information au public.....	238
Signalisation liée à l'environnement.....	240
Etiquettes de symboles.....	242
Etiquettes d'emballage.....	244
Indicateurs de température.....	245
Accessoires.....	247



INFORMATION AU PUBLIC

Tout le monde connaît ce sentiment ennuyeux, quand vous ne trouvez pas l'endroit où vous devez être. Pourtant, la solution est simple. Grâce à un panneau d'information ou un panneau d'indication, il y aura une meilleure circulation de vos salariés et visiteurs au sein de vos locaux.

PIC 292 - ACCÈS POUR HANDICAPÉS



Réf.	Largeur (mm)	Hauteur (mm)	Quantité
Polyester laminé			
251290	200	200	1 /Paquet
Polypropylène			
252307	200	200	1 /Paquet

PIC 453 - ACCÈS POUR HANDICAPÉS



Réf.	Largeur (mm)	Hauteur (mm)	Quantité
Polyester laminé			
250553	200	200	1 /Paquet
Polypropylène			
252553	200	200	1 /Paquet

PIC 293 - INFORMATION



Réf.	Largeur (mm)	Hauteur (mm)	Quantité
Polyester laminé			
251291	200	200	1 /Paquet
Polypropylène			
252308	200	200	1 /Paquet

PIC 451 : SALLE D'ATTENTE



Réf.	Largeur (mm)	Hauteur (mm)	Quantité
Polyester laminé			
250551	200	200	1 /Paquet
Polypropylène			
252551	200	200	1 /Paquet

PIC 452 - EAU POTABLE



Réf.	Largeur (mm)	Hauteur (mm)	Quantité
Polyester laminé			
250552	200	200	1 /Paquet
Polypropylène			
252552	200	200	1 /Paquet

PIC 454 - PARKING



Réf.	Largeur (mm)	Hauteur (mm)	Quantité
Polyester laminé			
250554	200	200	1 /Paquet
Polypropylène			
252554	200	200	1 /Paquet

PIC 455 - FLÈCHE DIRECTIONNELLE



Réf.	Largeur (mm)	Hauteur (mm)	Quantité
Polyester laminé			
250555	200	200	1 /Paquet
Polypropylène			
252555	200	200	1 /Paquet

PIC 456 - ENTRÉE

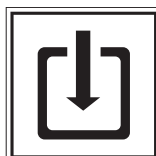

Réf.	Largeur (mm)	Hauteur (mm)	Quantité
Polyester laminé			
250556	200	200	1 /Paquet
Polypropylène			
252556	200	200	1 /Paquet

PIC 458 : TÉLÉPHONE



Réf.	Largeur (mm)	Hauteur (mm)	Quantité
Polyester laminé			
250558	200	200	1 /Paquet
Polypropylène			
252558	200	200	1 /Paquet

PIC 459 : TÉLÉPHONE

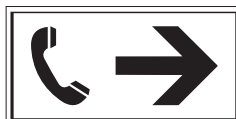

Réf.	Largeur (mm)	Hauteur (mm)	Quantité
Polyester laminé			
250559	150	75	1 /Paquet
250560	297	148	1 /Paquet
Polypropylène			
252559	297	148	1 /Paquet

PIC 460 - CAFÉTÉRIA



Réf.	Largeur (mm)	Hauteur (mm)	Quantité
Polyester laminé			
250561	200	200	1 /Paquet
Polypropylène			
252560	200	200	1 /Paquet

PIC 461 - ESCALIERS

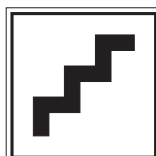

Réf.	Largeur (mm)	Hauteur (mm)	Quantité
Polyester laminé			
250562	200	200	1 /Paquet
Polypropylène			
252561	200	200	1 /Paquet

INFORMATION AU PUBLIC

PIC 463 : ASCENSEUR

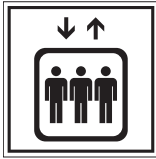

Réf.	Largeur (mm)	Hauteur (mm)	Quantité
Polyester laminé			
250564	200	200	1 /Paquet
Polypropylène			
252563	200	200	1 /Paquet

PIC 468 - UTILISER LA MAIN COURANTE



Réf.	Largeur (mm)	Hauteur (mm)	Quantité
Polyester laminé			
223696	200	200	1 /Paquet
Polypropylène			
223697	200	200	1 /Paquet

PIC 469 - UTILISER LA MAIN COURANTE



Réf.	Largeur (mm)	Hauteur (mm)	Quantité
Polyester laminé			
223698	200	200	1 /Paquet
Polypropylène			
223699	200	200	1 /Paquet

PIC 470 - UTILISER LA MAIN COURANTE



Réf.	Largeur (mm)	Hauteur (mm)	Quantité
Polyester laminé			
223704	200	200	1 /Paquet
Polypropylène			
223705	200	200	1 /Paquet

PIC 466 - WC MESSIEURS



Réf.	Largeur (mm)	Hauteur (mm)	Quantité
Polyester laminé			
250567	75	150	1 /Paquet
Polypropylène			
252566	75	150	1 /Paquet

PIC 465 - WC DAMES



Réf.	Largeur (mm)	Hauteur (mm)	Quantité
Polyester laminé			
250566	75	150	1 /Paquet
Polypropylène			
252565	75	150	1 /Paquet

STF 827 : DANGER; SURVEILLANCE VIDÉO (BELGIQUE)



Réf.	Largeur (mm)	Hauteur (mm)	Légende	Quantité
Polypropylène				
811621	100	150	Surveillance par caméra...	1 /Paquet
811630	200	300	Surveillance par caméra...	1 /Paquet
811636	400	600	Surveillance par caméra...	1 /Paquet
Aluminium				
811624	100	150	Surveillance par caméra...	1 /Paquet
811633	200	300	Surveillance par caméra...	1 /Paquet
811639	400	600	Surveillance par caméra...	1 /Paquet
Polyester laminé				
811618	100	150	Surveillance par caméra...	1 /Paquet
811627	200	300	Surveillance par caméra...	1 /Paquet

PIC 901 - CIGARETTES ÉLECTRONIQUES AUTORISÉES



Réf.	Largeur (mm)	Hauteur (mm)	Légende	Quantité
Polyester laminé				
138492	100	100	–	1 /Paquet
138493	200	200	–	1 /Paquet
138496	210	297	Cigarettes électroniques autorisées	1 /Paquet
Polypropylène				
138494	100	100	–	1 /Paquet
138495	200	200	–	1 /Paquet
138501	210	297	Cigarettes électroniques autorisées	1 /Paquet

STFN 810 : DANGER; SURVEILLANCE VIDÉO (BELGIQUE)



Réf.	Largeur (mm)	Hauteur (mm)	Légende	Quantité
Polypropylène				
811622	100	150	Camerabewaking-Wet v. 21-03-07 Surveillance par caméra-Loi du 21-03-07...	1 /Paquet
811631	200	300	Camerabewaking-Wet v. 21-03-07 Surveillance par caméra-Loi du 21-03-07...	1 /Paquet
811637	400	600	Camerabewaking-Wet v. 21-03-07 Surveillance par caméra-Loi du 21-03-07...	1 /Paquet
Aluminium				
811625	100	150	Camerabewaking-Wet v. 21-03-07 Surveillance par caméra-Loi du 21-03-07...	1 /Paquet
811634	200	300	Camerabewaking-Wet v. 21-03-07 Surveillance par caméra-Loi du 21-03-07...	1 /Paquet
811640	400	600	Camerabewaking-Wet v. 21-03-07 Surveillance par caméra-Loi du 21-03-07...	1 /Paquet
Polyester laminé				
811619	100	150	Camerabewaking-Wet v. 21-03-07 Surveillance par caméra-Loi du 21-03-07...	1 /Paquet
811628	200	300	Camerabewaking-Wet v. 21-03-07 Surveillance par caméra-Loi du 21-03-07...	1 /Paquet



SIGNALISATION LIÉE À L'ENVIRONNEMENT

Le tri sélectif prend de plus en plus d'ampleur pour l'évacuation des déchets tant industriels que ménagers.

Il existe différentes catégories de déchets :

- Les PMD: les bouteilles et flacons plastiques, les emballages métalliques et les tétraédriques.
- Les déchets résiduels: les ordures ménagères ordinaires ne contenant pas de déchets verts, de PMD et ni de matières dangereuses.
- Les encombrants: les matériaux inflammables, les objets métalliques ne pouvant être mis dans un sac poubelle et non réutilisables.
- Les huiles végétales: les huiles, les graisses de friture et autres.
- Les huiles minérales: les huiles moteur, lubrifiants et autres.

STF 123 - PLASTIQUE



Réf.	Largeur (mm)	Hauteur (mm)	Légende	Quantité
Polyester laminé				
251299	210	297	PLASTIQUE	1 /Paquet

STF 124 - MÉTAUX



Réf.	Largeur (mm)	Hauteur (mm)	Légende	Quantité
Polyester laminé				
251300	210	297	MÉTAUX	1 /Paquet

STF 125 - BOIS



Réf.	Largeur (mm)	Hauteur (mm)	Légende	Quantité
Polyester laminé				
251301	210	297	BOIS	1 /Paquet

STF 126 - ALUMINIUM



Réf.	Largeur (mm)	Hauteur (mm)	Légende	Quantité
Polyester laminé				
251302	210	297	ALU	1 /Paquet

STF 128 - VERRE



Réf.	Largeur (mm)	Hauteur (mm)	Légende	Quantité
Polyester laminé				
251304	210	297	VERRE	1 /Paquet

STF 959 : PMD



Réf.	Largeur (mm)	Hauteur (mm)	Légende	Quantité
Polypropylène				
227293	300	450	PMD	1 /Paquet
Polyester laminé				
227292	300	450	PMD	1 /Paquet

STF 960 - FERRAILLES



Réf.	Largeur (mm)	Hauteur (mm)	Légende	Quantité
Polypropylène				
225476	300	450	FERRAILLES	1 /Paquet
Polyester laminé				
225475	300	450	FERRAILLES	1 /Paquet

STF 961 - TOUT VENANT



Réf.	Largeur (mm)	Hauteur (mm)	Légende	Quantité
Polypropylène				
225478	300	450	TOUT VENANT	1 /Paquet
Polyester laminé				
225477	300	450	TOUT VENANT	1 /Paquet

STF 962 - TOUT VENANT INCINERABLE



Réf.	Largeur (mm)	Hauteur (mm)	Légende	Quantité
Polypropylène				
225480	300	450	TOUT VENANT INCINERABLE	1 /Paquet
Polyester laminé				
225479	300	450	TOUT VENANT INCINERABLE	1 /Paquet

STF 963 - DÉCHETS VÉGÉTAUX



Réf.	Largeur (mm)	Hauteur (mm)	Légende	Quantité
Polypropylène				
225482	300	450	DECHETS VEGETAUX	1 /Paquet
Polyester laminé				
225481	300	450	DECHETS VEGETAUX	1 /Paquet

STF 964 - GRAVATS



GRAVATS

Réf.	Largeur (mm)	Hauteur (mm)	Légende	Quantité
Polypropylène				
225484	300	450	GRAVATS	1 /Paquet
Polyester laminé				
225483	300	450	GRAVATS	1 /Paquet

STF 965 - CARTONS



CARTONS

Réf.	Largeur (mm)	Hauteur (mm)	Légende	Quantité
Polypropylène				
225486	300	450	CARTONS	1 /Paquet
Polyester laminé				
225485	300	450	CARTONS	1 /Paquet

STF 966 - PNEUMATIQUES



PNEUMATIQUES

Réf.	Largeur (mm)	Hauteur (mm)	Légende	Quantité
Polypropylène				
225488	300	450	PNEUMATIQUES	1 /Paquet
Polyester laminé				
225487	300	450	PNEUMATIQUES	1 /Paquet

STF 967 - VERRE



VERRE

Réf.	Largeur (mm)	Hauteur (mm)	Légende	Quantité
Polypropylène				
225490	300	450	VERRE	1 /Paquet
Polyester laminé				
225489	300	450	VERRE	1 /Paquet

STF 968 - BATTERIES

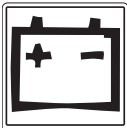

BATTERIES

Réf.	Largeur (mm)	Hauteur (mm)	Légende	Quantité
Polypropylène				
225492	300	450	BATTERIES	1 /Paquet
Polyester laminé				
225491	300	450	BATTERIES	1 /Paquet

STF 969 - PEINTURES



PEINTURES

Réf.	Largeur (mm)	Hauteur (mm)	Légende	Quantité
Polypropylène				
225494	300	450	PEINTURES	1 /Paquet
Polyester laminé				
225493	300	450	PEINTURES	1 /Paquet

STF 970 : PAPIER



PAPIERS

Réf.	Largeur (mm)	Hauteur (mm)	Légende	Quantité
Polypropylène				
227281	300	450	PAPIERS	1 /Paquet
Polyester laminé				
227280	300	450	PAPIERS	1 /Paquet

STF 971 - HUILES VÉGÉTALES



**HUILES
VEGETALES**

Réf.	Largeur (mm)	Hauteur (mm)	Légende	Quantité
Polypropylène				
227283	300	450	HUILES VEGETALES	1 /Paquet
Polyester laminé				
227282	300	450	HUILES VEGETALES	1 /Paquet

STF 972 - AÉROSOLS



AÉROSOLS

Réf.	Largeur (mm)	Hauteur (mm)	Légende	Quantité
Polypropylène				
227285	300	450	AÉROSOLS	1 /Paquet
Polyester laminé				
227284	300	450	AÉROSOLS	1 /Paquet

STF 973 - HUILES MINÉRALES



**HUILES
MINERALES**

Réf.	Largeur (mm)	Hauteur (mm)	Légende	Quantité
Polypropylène				
227287	300	450	HUILES MINERALES	1 /Paquet
Polyester laminé				
227286	300	450	HUILES MINERALES	1 /Paquet

STF 974 - TEXTILES

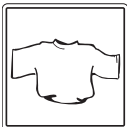

TEXTILES

Réf.	Largeur (mm)	Hauteur (mm)	Légende	Quantité
Polypropylène				
227289	300	450	TEXTILES	1 /Paquet
Polyester laminé				
227288	300	450	TEXTILES	1 /Paquet

STF 975 - PILES

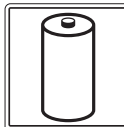

PILES

Réf.	Largeur (mm)	Hauteur (mm)	Légende	Quantité
Polypropylène				
227291	300	450	PILES	1 /Paquet
Polyester laminé				
227290	300	450	PILES	1 /Paquet

ÉTIQUETTES DE SYMBOLES

ÉTIQUETTES DEEE (WEEE) ET RoHS

L'introduction de deux directives, la DEEE (déchets d'équipements électriques et électroniques) et la RoHS (Restriction of Certain Hazardous Substances, limitation de l'utilisation de substances dangereuses dans les équipements électriques et électroniques), impacte de multiples secteurs industriels. Les étiquettes ci-dessous aident à respecter ces directives.

WEEE - NOIR



Réf.	Largeur (mm)	Hauteur (mm)	Quantité
Polyester laminé			
805532	10	13	500 / Rouleau
805533	10	13	5000 / Rouleau
805534	15	20	500 / Rouleau
805535	15	20	5000 / Rouleau

WEEE - BLANC



Réf.	Largeur (mm)	Hauteur (mm)	Quantité
Polyester laminé			
805809	10	13	5000 / Rouleau
805870	10	13	500 / Rouleau
805810	15	20	500 / Rouleau
805811	15	20	5000 / Rouleau

SANS PLOMB



Réf.	Diamètre (mm)	Quantité
Polyester laminé		
805794	15	500 / Rouleau
805795	15	5000 / Rouleau

ÉTIQUETTES RoHS CHINOISES

Tous les produits électroniques et électriques commercialisés en Chine doivent porter une signalisation spécifique indiquant le type de matières dangereuses qu'ils contiennent. Ce marquage diffère en fonction de la quantité de matières polluantes présentes dans le produit, inférieure ou supérieure aux valeurs limites "Eu-RoHS".

ROHS - EPUP-10



Réf.	Diamètre (mm)	Couleur	Quantité
Polyester			
806619	10	Orange sur Blanc	1000 / Rouleau
806620	10	Orange sur Blanc	5000 / Rouleau
806621	10	Orange sur Transparent	1000 / Rouleau
806622	10	Orange sur Transparent	5000 / Rouleau
806635	15	Orange sur Blanc	1000 / Rouleau
806636	15	Orange sur Blanc	5000 / Rouleau
806637	15	Orange sur Transparent	1000 / Rouleau
806638	15	Orange sur Transparent	5000 / Rouleau
806651	20	Orange sur Blanc	1000 / Rouleau
806652	20	Orange sur Blanc	5000 / Rouleau
806653	20	Orange sur Transparent	1000 / Rouleau
806654	20	Orange sur Transparent	5000 / Rouleau
806667	30	Orange sur Blanc	1000 / Rouleau
806668	30	Orange sur Blanc	5000 / Rouleau
806669	30	Orange sur Transparent	1000 / Rouleau
806670	30	Orange sur Transparent	5000 / Rouleau

ROHS - EPUP-25



Réf.	Diamètre (mm)	Couleur	Quantité
Polyester			
806623	10	Orange sur Blanc	1000 / Rouleau
806624	10	Orange sur Blanc	5000 / Rouleau
806625	10	Orange sur Transparent	1000 / Rouleau
806626	10	Orange sur Transparent	5000 / Rouleau
806639	15	Orange sur Blanc	1000 / Rouleau
806640	15	Orange sur Blanc	5000 / Rouleau
806641	15	Orange sur Transparent	1000 / Rouleau
806642	15	Orange sur Transparent	5000 / Rouleau
806655	20	Orange sur Blanc	1000 / Rouleau
806656	20	Orange sur Blanc	5000 / Rouleau
806657	20	Orange sur Transparent	1000 / Rouleau
806658	20	Orange sur Transparent	5000 / Rouleau
806671	30	Orange sur Blanc	1000 / Rouleau
806672	30	Orange sur Blanc	5000 / Rouleau
806673	30	Orange sur Transparent	1000 / Rouleau
806674	30	Orange sur Transparent	5000 / Rouleau

ROHS - EPUP-50



Réf.	Diamètre (mm)	Couleur	Quantité
Polyester			
806627	10	Orange sur Blanc	1000 / Rouleau
806628	10	Orange sur Blanc	5000 / Rouleau
806629	10	Orange sur Transparent	1000 / Rouleau
806630	10	Orange sur Transparent	5000 / Rouleau
806643	15	Orange sur Blanc	1000 / Rouleau
806644	15	Orange sur Blanc	5000 / Rouleau
806645	15	Orange sur Transparent	1000 / Rouleau
806646	15	Orange sur Transparent	5000 / Rouleau
806659	20	Orange sur Blanc	1000 / Rouleau
806660	20	Orange sur Blanc	5000 / Rouleau
806661	20	Orange sur Transparent	1000 / Rouleau
806662	20	Orange sur Transparent	5000 / Rouleau
806675	30	Orange sur Blanc	1000 / Rouleau
806676	30	Orange sur Blanc	5000 / Rouleau
806677	30	Orange sur Transparent	1000 / Rouleau
806678	30	Orange sur Transparent	5000 / Rouleau

ROHS - E-SYMBOLE



Réf.	Diamètre (mm)	Couleur	Quantité
Polyester			
806615	10	Vert sur Blanc	1000 / Rouleau
806616	10	Vert sur Blanc	5000 / Rouleau
806617	10	Vert sur Transparent	1000 / Rouleau
806618	10	Vert sur Transparent	5000 / Rouleau
806631	15	Vert sur Blanc	1000 / Rouleau
806632	15	Vert sur Blanc	5000 / Rouleau
806633	15	Vert sur Transparent	1000 / Rouleau
806634	15	Vert sur Transparent	5000 / Rouleau
806647	20	Vert sur Blanc	1000 / Rouleau
806648	20	Vert sur Blanc	5000 / Rouleau
806649	20	Vert sur Transparent	1000 / Rouleau
806650	20	Vert sur Transparent	5000 / Rouleau
806663	30	Vert sur Blanc	1000 / Rouleau
806664	30	Vert sur Blanc	5000 / Rouleau
806665	30	Vert sur Transparent	1000 / Rouleau
806666	30	Vert sur Transparent	5000 / Rouleau

ÉTIQUETTES DE SYMBOLES

Logo CE

Le marquage CE stipule que le produit a été conçu et fabriqué conformément aux exigences européennes concernant la santé, la sécurité et le milieu.

PIC 467 - LOGO CE



Réf.	Diamètre (mm)	Légende	Quantité
Polyester laminé			
250568	25	CE	7 /Paquet
251965	25	CE	250 /Rouleau
223333	50	CE	250 /Rouleau
223334	100	CE	250 /Rouleau

PIC 467 - LOGO CE



Réf.	Largeur (mm)	Hauteur (mm)	Légende	Quantité
Polyester laminé				
250569	37	18	CE	10 /Paquet
250570	74	37	CE	5 /Paquet

LOCAUX ANTI-DÉFLAGRATION

Ce symbole indique qu'un produit est anti-déflagrant.

PIC 1521 - LOCAUX ANTI-DÉFLAGRATION



Réf.	Diamètre (mm)	Forme	Quantité
Polyester laminé			
803996	15	Hexagone	250 /Rouleau
803997	20	Hexagone	250 /Rouleau



ETIQUETTES D'EMBALLAGE

Des messages visibles instantanément signalent les précautions à prendre pour expédier vos colis fragiles en toute sécurité.

ADR LQ Y



Réf.	Largeur (mm)	Hauteur (mm)	Quantité
Polyester laminé			
813993	100	100	250 /Rouleau

ADR LQ



Réf.	Largeur (mm)	Hauteur (mm)	Quantité
Polyester laminé			
813992	100	100	250 /Rouleau

ADR QE



Réf.	Largeur (mm)	Hauteur (mm)	Quantité
Polyester laminé			
813994	100	100	1 /Paquet

PIC 10 : A PROTÉGER CONTRE LA PLUIE



Réf.	Largeur (mm)	Hauteur (mm)	Quantité
Polyester laminé			
257528	74	105	1 /Paquet
257529	148	210	1 /Paquet

PIC 11 : INDICATION CÔTÉ SUPÉRIEUR

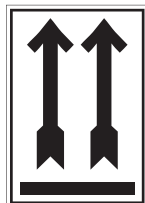

Réf.	Largeur (mm)	Hauteur (mm)	Quantité
Polyester laminé			
257530	74	105	1 /Paquet
257531	148	210	1 /Paquet

PIC 12 : FRAGILE



Réf.	Largeur (mm)	Hauteur (mm)	Quantité
Polyester laminé			
257532	74	105	1 /Paquet
257533	148	210	1 /Paquet

STE 13 : MANIPULER AVEC PRECAUTION



Réf.	Largeur (mm)	Hauteur (mm)	Légende	Quantité
Polyester laminé				
251642	148	210	Handle with care	1 /Paquet

STE 14 : FRAGILE

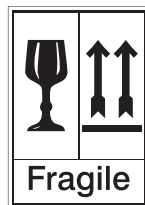

Réf.	Largeur (mm)	Hauteur (mm)	Légende	Quantité
Polyester laminé				
251643	148	210	Fragile	1 /Paquet

STE 15 : FRAGILE GARDER SEC



Réf.	Largeur (mm)	Hauteur (mm)	Légende	Quantité
Polyester laminé				
251644	148	210	Fragile Keep dry	1 /Paquet

STE 16 : NE PAS EMPILER



Réf.	Largeur (mm)	Hauteur (mm)	Légende	Quantité
Polyester laminé				
251645	148	210	Do not stack	1 /Paquet

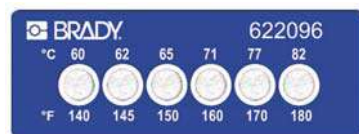

INDICATEURS DE TEMPÉRATURE

INDICATION RÉVERSIBLE ET IRRÉVERSIBLE DE LA TEMPÉRATURE

Les indicateurs de température constituent une solution économique pour le contrôle de la température lors des opérations de maintenance ou pour la détection d'erreurs durant les processus de recherche et développement. La taille extrêmement petite des indicateurs leur permet d'être appliqués sur des composants, sur des appareils industriels ou communs tels que des pompes électriques, des équipements rotatifs, des freins et des réfrigérateurs, dans des chaînes du froid ou des environnements chauds, ou dans des zones où la mesure de la température s'avère difficile ou peu pratique. Brady propose à la fois des indicateurs réversibles et irréversibles de température.

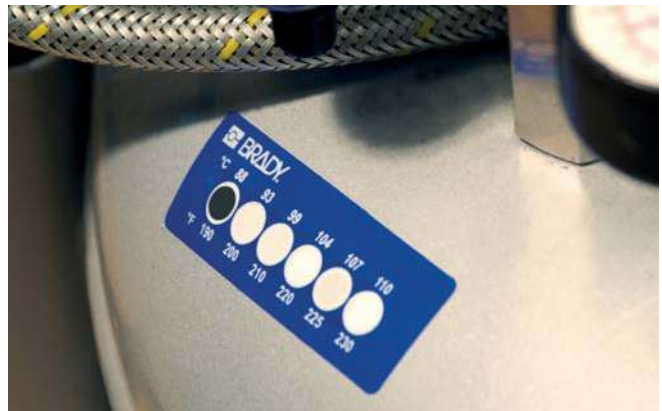

Rapide, facile et économique

- Réponse instantanée sur une large zone de lecture
- Absence de batterie et de verre
- Surveillance continue, même en cas de coupure de courant
- Adhésif puissant pour toute surface

Indicateurs réversibles de température

- Changement de couleur à des températures définies
- Plages de températures entre 0 et 100 °C
- Hautement personnalisables

Indicateurs irréversibles de température

- Indication permanente de la température
- Changement de couleur lorsqu'une température prédéfinie est atteinte
- Hautement personnalisables

Les indicateurs de température doivent être appliqués de préférence sur une surface sèche et propre pour une efficacité maximale. En parallèle, leur adhésif puissant minimise le risque de décollement des étiquettes, même sur des surfaces sales ou irrégulières.

Produits
Personnalisés

INDICATEURS PERSONNALISÉS DE TEMPÉRATURE

D'autres plages de températures, tailles et conceptions personnalisées sont disponibles sur demande, sous réserve d'une quantité minimum de commande.

INDICATEURS RÉVERSIBLES DE TEMPÉRATURE



Diagramme	Réf.	Description	Largeur (mm)	Hauteur (mm)	Diamètre (mm)	Quantité
▲	195837	11-LEVEL THERMOMETER 0-50°C	18,00	51,00	–	10 Etiquette(s) / Paquet
▲	195838	11-LEVEL THERMOMETER 50-100°C	18,00	51,00	–	10 Etiquette(s) / Paquet
●	195839	12-LEVEL ROOM THERMOMETER 10-32°C	90,00	10,00	–	10 Etiquette(s) / Paquet
●	195840	12-LEVEL FRIDGE THERMOMETER 1-12°C	90,00	10,00	–	10 Etiquette(s) / Paquet
●	195841	COLD CHAIN INDICATOR 2-8°C	96,00	40,00	–	10 Etiquette(s) / Paquet
▼	195842	TRAFFIC LIGHT INDICATOR 50-70°C	48,00	52,00	–	10 Etiquette(s) / Paquet
■	195843	GO/NO GO INDICATOR 43°C	–	–	24,00	10 Etiquette(s) / Paquet
■	195844	HAND HOT INDICATOR 50°C	–	–	37,00	10 Etiquette(s) / Paquet

INDICATEURS IRRÉVERSIBLES DE TEMPÉRATURE

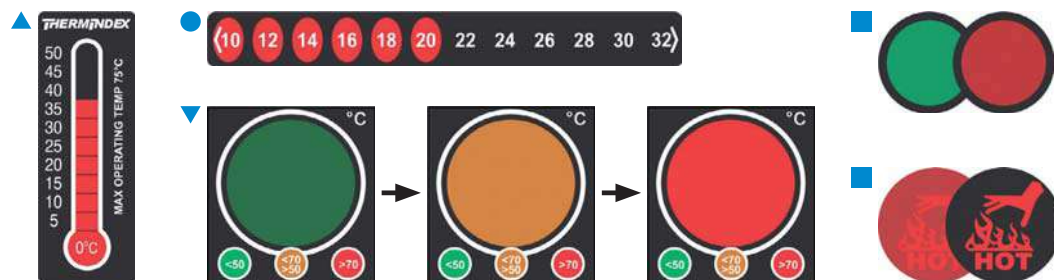

Diagramme	Réf.	Description	Largeur (mm)	Hauteur (mm)	Diamètre (mm)	Quantité
▼	622080	82°C/180°F	20,00	20,00	–	60 Etiquette(s) / Paquet
■	622085	60°C/140°F	–	–	13,00	60 Etiquette(s) / Paquet
■	622086	7°C/160°F	–	–	13,00	60 Etiquette(s) / Paquet
■	622087	82°C/180°F	–	–	13,00	60 Etiquette(s) / Paquet
▲	622092	82°C/180°F - 116°C/240°F	20,00	45,00	–	30 Etiquette(s) / Paquet
●	622095	37°C/100°F - 54°C/130°F	56,00	20,00	–	30 Etiquette(s) / Paquet
●	622096	60°C/140°F - 82°C/180°F	56,00	20,00	–	30 Etiquette(s) / Paquet
●	622097	88°C/190°F - 110°C/230°F	56,00	20,00	–	30 Etiquette(s) / Paquet
●	622098	116°C/240°F - 143°C/290°F	56,00	20,00	–	30 Etiquette(s) / Paquet
●	622099	149°C/300°F - 177°C/350°F	56,00	20,00	–	30 Etiquette(s) / Paquet
●	622100	180°C/360°F - 210°C/410°F	56,00	20,00	–	30 Etiquette(s) / Paquet

MOUSSE ADHÉSIVE DOUBLE FACE

Le ruban adhésif garantit une durabilité de l'assemblage, une très haute adhésion capable de résister à une longue exposition aux U.V. et aux conditions atmosphériques.

Le ruban adhésif adhère mieux sur une surface propre, sèche et cohésive. Une bonne pression exercée à l'application créera un meilleur contact de l'adhésif sur le substrat et ainsi augmentera la résistance de l'assemblage.

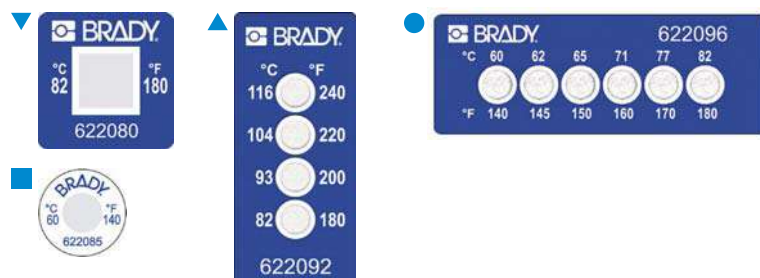

SUR ROULEAU

Réf.	Description	Hauteur (mm)	Longueur (m)	Quantité
019811	Mousse adhésive double face		33 m	1 Rouleau
078273	Mousse adhésive double face	19	33 m	1 Rouleau
227599	Mousse adhésive double face (3M)	19	33 m	1 Rouleau

SUR CARTE

Réf.	Description	Largeur (mm)	Hauteur (mm)	Quantité
097200	Mousse adhésive double face	19	114	4 Pièces / Carte

SYSTÈME D'ASSEMBLAGE OUVRABLE ET REFERMABLE

Les fixations ouvrables et refermables, équipées d'adhésifs haute performance permettent de fixer sur différents matériaux comme le métal, le bois, le verre, ainsi que de nombreux plastiques et rendent amovibles des éléments tels que:

- signalisation de sécurité
- systèmes d'informations (plans, cadres etc.)



Fonctionnant selon le principe du scratch, le Dual Lock translucide apporte de nombreux avantages:

- Translucide, il reste discret, s'adapte à toutes les couleurs de matériaux
- Equipé d'un adhésif transparent et de très haute performance, il résiste parfaitement aux contraintes en extérieur (UV, humidité, etc.)

Réf.	Description	Hauteur (mm)	Longueur (m)	Quantité
256456	Système d'assemblage ouvrable et refermable	25	5 m	2 Rouleaux / Paquet

PASTILLES MAGNÉTIQUES

- Face adhésive

Réf.	Description	Largeur (mm)	Hauteur (mm)	Quantité
058301	Pastilles magnétiques	100	25	10 / Paquet





RUBAN ADHÉSIF DOUBLE FACE ENVIRONNEMENT FROID

- Usage intérieur et extérieur
- Adhésif sur chaque côté
- -57° C

Réf.	Description	Hauteur (mm)	Longueur (m)	Quantité
055717	Bandes de fixation à froid	25	16 m	1 Rouleau



COLLIERS DE SERRAGE COLORÉS

Réf.	Couleur	Largeur (mm)	Longueur (mm)	Quantité
196309	Naturel	2,50	98,00	100 / Paquet
196310	Naturel	3,50	140,00	100 / Paquet
196311	Naturel	3,50	200,00	100 / Paquet
196314	Naturel	4,80	200,00	100 / Paquet
196320	Naturel	4,80	390,00	100 / Paquet



Rendez-vous sur www.bradyeurope.com pour plus de couleurs ou contactez votre distributeur local Brady.



PORTE-PANNEAUX DE SÉCURITÉ

Les **porte-panneaux de sécurité** Brady sont des plates-formes de communication visuelle pour vos installations. Ils communiquent les messages de sécurité et d'information les plus importants aux visiteurs et aux employés du site.

Vous êtes certain d'afficher les informations les plus pertinentes pour la zone ou vos installations, de façon à ce que toute personne qui y pénètre sache comment assurer sa sécurité et celle des autres. Ce nouveau système est doté d'inserts interchangeables

(dans lesquels/hors desquels vous pouvez glisser les pictogrammes). Ainsi, vous pouvez personnaliser les messages en fonction de la zone et les modifier le cas échéant, de façon rapide et économique.

Des inserts pré-imprimés standard ou personnalisés sont disponibles. Vous pouvez également utiliser des panneaux vierges et imprimer vous-même le pictogramme et le message.

Voir page 210 pour plus d'informations.



PANNEAU PHOTOLUMINESCENT VIERGE

Pour signaler vos extincteurs même dans le noir.

Réf.	Largeur (mm)	Hauteur (mm)	Matériau	Quantité
812939	395	590	Polypropylène	1 / Paquet



Imprimantes de panneaux et d'étiquettes

Imprimante de panneaux et d'étiquettes BBP™85.....	250
Imprimante couleur BradyJet J5000	251
Imprimante de panneaux et d'étiquettes Multicolour BBP™35	
Imprimante de panneaux et d'étiquettes Multicolour & Cut BBP™37	252
Brady Workstation.....	252
Imprimantes de panneaux et d'étiquettes BBP™31 et BBP™30.....	253
Etiqueteuse BMP™71	253



IMPRIMANTE DE PANNEAUX ET D'ÉTIQUETTES BBP™85

L'imprimante de panneaux et d'étiquettes BBP85 vous permet d'imprimer des étiquettes et des panneaux multicolores pouvant faire jusqu'à 254 mm de haut. Grâce à son interface conviviale, elle est simple à utiliser.

- Une impression par transfert thermique multicolore très durable
- Une interface simple à écran tactile pour un fonctionnement autonome ou une impression depuis votre PC avec le logiciel d'identification des installations MarkWare™ et Brady Workstation (voir page 252)
- Des applications de conception rapide d'étiquettes pour créer des panneaux de sécurité, des marqueurs de tuyauteries et bien plus encore

Référence	Description
711190	IMPRIMANTE BBP85 QWERTZ + MarkWare
711191	IMPRIMANTE BBP85 CYRILLIC + MarkWare
711192	IMPRIMANTE BBP85 AZERTY + MarkWare
711193	IMPRIMANTE BBP85 QWERTY EU + MarkWare
711194	IMPRIMANTE BBP85 QWERTY UK + MarkWare



B-595 ÉTIQUETTES VIERGES PRÉDÉCOUPÉES ET PRÉ-IMPRIMÉES AVEC EN-TÊTE

POUR CRÉER DES PANNEAUX D'AVERTISSEMENT MULTICOLORÉS EN QUELQUES SECONDES.

- Permet de créer rapidement des panneaux multicolores en un seul passage dans l'imprimante
- Température d'utilisation : -40 °C à 82 °C / Température d'application : -18 °C à 82 °C
- En-têtes aux normes OSHA 910.145 et ASME/ANSI Z535
- Produit pour intérieur/extérieur adapté aux surfaces brutes, irrégulières et sur lesquelles il est difficile d'avoir de l'adhérence

Compatibilité imprimante	Référence		Largeur A (mm)	Hauteur B (mm)	Étiquettes par rouleau	Ruban encreur recommandé	Diagramme
BBP85	B85-102x152-595-OSHACA	CAUTION	102,00	152,00	95	B85-R-158x60-BK	<input type="checkbox"/>
BBP85	B85-178x254-595-OSHACA	CAUTION	178,00	254,00	60	B85-R-220x60-BK	<input type="checkbox"/>
BBP85	B85-254x356-7569-OSHACA	CAUTION	254,00	356,00	40	B85-R-220x60-BK	<input type="checkbox"/>
BBP85	B85-102x152-595-ANSICA	CAUTION	102,00	152,00	95	B85-R-158x60-BK	<input type="checkbox"/>
BBP85	B85-178x254-595-ANSICA	CAUTION	178,00	254,00	60	B85-R-220x60-BK	<input type="checkbox"/>
BBP85	B85-254x356-7569-ANSICA	CAUTION	254,00	356,00	40	B85-R-220x60-BK	<input type="checkbox"/>
BBP85	B85-102x152-595-OSHADA	DANGER	102,00	152,00	95	B85-R-158x60-BK	<input type="checkbox"/>
BBP85	B85-178x254-595-OSHADA	DANGER	178,00	254,00	60	B85-R-220x60-BK	<input type="checkbox"/>
BBP85	B85-254x356-7569-OSHADA	DANGER	254,00	356,00	40	B85-R-220x60-BK	<input type="checkbox"/>
BBP85	B85-102x152-595-ANSIDA	DANGER	102,00	152,00	95	B85-R-158x60-BK	<input type="checkbox"/>
BBP85	B85-178x254-595-ANSIDA	DANGER	178,00	254,00	60	B85-R-220x60-BK	<input type="checkbox"/>
BBP85	B85-254x356-7569-ANSIDA	DANGER	254,00	356,00	40	B85-R-220x60-BK	<input type="checkbox"/>
BBP85	B85-102x152-595-ANSINO	NOTICE	102,00	152,00	95	B85-R-158x60-BK	<input type="checkbox"/>
BBP85	B85-178x254-595-ANSINO	NOTICE	178,00	254,00	60	B85-R-220x60-BK	<input type="checkbox"/>
BBP85	B85-254x356-7569-ANSINO	NOTICE	254,00	356,00	40	B85-R-220x60-BK	<input type="checkbox"/>
BBP85	B85-102x152-595-ANSIWA	WARNING	102,00	152,00	95	B85-R-158x60-BK	<input type="checkbox"/>
BBP85	B85-178x254-595-ANSIWA	WARNING	178,00	254,00	60	B85-R-220x60-BK	<input type="checkbox"/>
BBP85	B85-254x356-7569-ANSIWA	WARNING	254,00	356,00	40	B85-R-220x60-BK	<input type="checkbox"/>
BBP85	B85-178x254-595-YL		178,00	254,00	60	B85-R-220x60-BK	<input type="checkbox"/>
BBP85	B85-254x356-7569-YL		254,00	356,00	40	B85-R-220x60-BK	<input type="checkbox"/>
BBP85	B85-178x254-595-WT		178,00	254,00	60	B85-R-220x60-BK	<input type="checkbox"/>
BBP85	B85-254x356-7569-WT		254,00	356,00	40	B85-R-220x60-BK	<input type="checkbox"/>

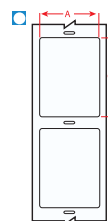

IMPRIMANTE COULEUR BRADYJET J5000

L'imprimante couleur BradyJet J5000 vous permet de créer des panneaux et des étiquettes couleur pour un usage intérieur à la demande, qui fournissent des informations « lean » et de sécurité importantes juste à l'endroit où les employés ont besoin de les voir.

Créez facilement les étiquettes et les panneaux couleur dont vous avez besoin avec l'imprimante couleur BradyJet J5000 pour communiquer des informations et des procédures de sécurité, identifier les installations et bien plus encore, pour réduire le nombre d'accidents sur le lieu de travail et améliorer la productivité.

RÉDUISEZ LE NOMBRE D'ACCIDENTS

L'imprimante couleur BradyJet J5000 vous permet de communiquer immédiatement un danger identifié en créant des panneaux de sécurité, des étiquettes CLP/SGH, des étiquettes non adhésives de condamnation/consignation, des étiquettes d'arc électrique, des visuels de sécurité incendie ou des étiquettes de danger pour les machines.

AMÉLIOREZ LA PRODUCTIVITÉ

L'imprimante couleur BradyJet J5000 vous permet d'imprimer des procédures de travail standard et des règles de gestion des déchets. Créez des procédures de travail pour les machines et affichez-les à proximité de ces machines pour améliorer l'efficacité sur le lieu de travail.

Identifiez les passages, les zones de danger, les services et les zones de stockage avec des panneaux à code couleur clairs de façon à ce que les employés et les entrepreneurs trouvent rapidement leur chemin. Ajoutez des informations sur les équipements de protection individuelle, les mesures à prendre en cas d'incendie et les plans d'évacuation.



Référence	Description
J5000-US	Imprimante couleur BradyJet J5000 – Version US
J5000-UK	Imprimante couleur BradyJet J5000 – Version UK
J5000-EU	Imprimante couleur BradyJet J5000 – Version EU

B-2595/B-2569 POLYESTER ET VINYLE RÉCEPTIF AU JET D'ENCRE

L'imprimante couleur BradyJet J5000 imprime sur les consommables en vinyle B-2595 et en polyester B-2569 durables de Brady. Ces matériaux sont dotés d'une couche de finition qui améliore les couleurs et l'apparence, et protègent l'impression du maculage et des conditions difficiles. Les consommables ont été conçus et testés pour résister à l'exposition aux liquides, à l'alcool et aux produits chimiques. Disponibles dans des tailles allant de 55,00 à 203,20 mm pour l'imprimante couleur BradyJet J5000.

Imprimez facilement des étiquettes couleur haute résolution durables sur votre site, à chaque fois que vous en avez besoin dans les procédures d'entreprise, notamment les procédures de condamnation/consignation.

L'application d'un film de protection sur vos étiquettes et panneaux BradyJet vous permet de créer une identification couleur en extérieur. Les films de protection confèrent une résistance en extérieur de 3 ans aux étiquettes et panneaux imprimés avec l'imprimante couleur BradyJet J5000.



Diagramme	Référence	Couleur	Largeur A (mm)	Hauteur B (mm)	Longueur B (m)	Étiquettes par rouleau
Acrylique						
∞	LAM-2250-910	Transparent	70,00	-	36	1
∞	LAM-4000-910	Transparent	114,00	-	36	1
∞	LAM-6000-910	Transparent	165,00	-	36	1
∞	LAM-8000-910	Transparent	216,00	-	36	1
Polyester pour impression jet d'encre						
∞	J50C-2250-2569	Blanc	57,00	-	30	1
∞	J50C-4000-2569	Blanc	101,00	-	30	1
∞	J50C-6000-2569	Blanc	152,00	-	30	1
∞	J50C-8000-2569	Blanc	203,20	-	30	1
▲	J50-260-2569	Blanc	55,00	85,00	-	340
▲	J50-261-2569	Blanc	75,00	110,00	-	270
▲	J50-262-2569	Blanc	105,00	155,00	-	200
▲	J50-267-2569	Blanc	155,00	210,00	-	120
▲	J50-265-2569	Blanc	178,00	254,00	-	100
Polyester renforcé						
♠	J50-255-2551	Blanc	82,55	146,05	-	100
Vinyle pour impression jet d'encre						
∞	J50C-2250-2595	Blanc	57,00	-	30	1
∞	J50C-4000-2595	Blanc	101,00	-	30	1
∞	J50C-6000-2595	Blanc	152,00	-	30	1
∞	J50C-8000-2595	Blanc	203,20	-	30	1
▲	J50-260-2595	Blanc	55,00	85,00	-	340
▲	J50-261-2595	Blanc	75,00	110,00	-	270
▲	J50-262-2595	Blanc	105,00	155,00	-	200
▲	J50-267-2595	Blanc	155,00	210,00	-	120
▲	J50-265-2595	Blanc	178,00	254,00	-	100

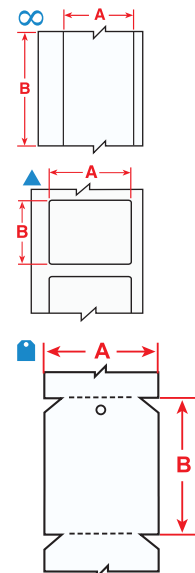

Imprimantes de panneaux et d'étiquettes

IMPRIMANTE DE PANNEAUX ET D'ÉTIQUETTES MULTICOLOUR BBP™35

IMPRIMANTE DE PANNEAUX ET D'ÉTIQUETTES MULTICOLOUR & Cut BBP™37

Comme la sécurité et la productivité sont essentielles, le moment est venu de passer à la vitesse supérieure en créant des panneaux et des étiquettes attirant l'attention. Après tout, des visuels efficaces sur le lieu de travail font toute la différence et améliorent vos installations en fournissant immédiatement aux employés les informations dont ils ont besoin.

Il existe désormais un outil qui réalise toutes ces opérations !

Les imprimantes de panneaux et d'étiquettes BBP™35 et BBP™37 vous permettent de créer des panneaux et des étiquettes dans des couleurs et des formes dont vous avez besoin, et ce, depuis votre propre installation. Avec ses fonctionnalités d'impression multicolore haute performance, sa capacité à produire des découpes polyvalentes et sa vitesse d'impression impressionnante, vous ne pourrez plus vous passer de cette imprimante.



Référence	Description
143635	Imprimante de panneaux et d'étiquettes BBP35 Multicolour AZERTY
143637	Imprimante de panneaux et d'étiquettes BBP35 Multicolour CYRILLIC
143634	Imprimante de panneaux et d'étiquettes BBP35 Multicolour QWERTY EU
145996	Imprimante de panneaux et d'étiquettes BBP35 Multicolour QWERTY UK
143633	Imprimante de panneaux et d'étiquettes BBP35 Multicolour QWERTY US
143636	Imprimante de panneaux et d'étiquettes BBP35 Multicolour QWERTZ

Référence	Description
143640	Imprimante de panneaux et d'étiquettes BBP37 Multicolour & Cut AZERTY
143642	Imprimante de panneaux et d'étiquettes BBP37 Multicolour & Cut CYRILLIC
143639	Imprimante de panneaux et d'étiquettes BBP37 Multicolour & Cut QWERTY EU
145995	Imprimante de panneaux et d'étiquettes BBP37 Multicolour & Cut QWERTY UK
143638	Imprimante de panneaux et d'étiquettes BBP37 Multicolour & Cut QWERTY US
143641	Imprimante de panneaux et d'étiquettes BBP37 Multicolour & Cut QWERTZ

B-595 ETIQUETTES VIERGES PRÉDECOURPÉES ET PRÉ-IMPRIMÉES AVEC EN-TÊTE

POUR CRÉER DES PANNEAUX D'AVERTISSEMENT MULTICOLORES EN QUELQUES SECONDES.

- Permet de créer rapidement des panneaux multicolores en un seul passage dans l'imprimante
- Température d'utilisation : -40 °C à 82 °C / Température d'application : -18 °C à 82 °C
- En-têtes aux normes OSHA 910.145 et ASME/ANSI Z535
- Produit pour intérieur/extérieur adapté aux surfaces brutes, irrégulières et sur lesquelles il est difficile d'avoir de l'adhérence



Référence	Largeur A (mm)	Hauteur B (mm)	Nb d'étiquettes de front	Étiquettes par rouleau	Ruban encreur recommandé	Diagramme	
B30-25-595-ANSIDA		101,00	152,00	1	175	B30-R10000	⊗
B30-241-595-ANSIDA		57,00	75,00	1	300	B30-R10000	⊗
B30-25-595-ANSICA		101,00	152,00	1	175	B30-R10000	⊗
B30-241-595-ANSICA		57,00	75,00	1	300	B30-R10000	⊗
B30-25-595-ANSIWA		101,00	152,00	1	175	B30-R10000	⊗
B30-241-595-ANSIWA		57,00	75,00	1	300	B30-R10000	⊗
B30-25-595-ANSINO		101,00	152,00	1	175	B30-R10000	⊗
B30-241-595-ANSINO		57,00	75,00	1	300	B30-R10000	⊗
B30-25-595-OSHADA		101,00	152,00	1	175	B30-R10000	⊗
B30-241-595-OSHADA		57,00	75,00	1	300	B30-R10000	⊗
B30-25-595-OSHACA*		101,00	152,00	1	175	B30-R10000	⊗
B30-241-595-OSHACA*		57,00	75,00	1	300	B30-R10000	⊗
B30-25-595-BLNKWT		101,00	152,00	1	175	B30-R10000	▲
B30-241-595-BLNKWT		57,00	75,00	1	300	B30-R10000	▲
B30-242-595-BLNKWT		29,00	72,00	1	300	B30-R10000	▲
B30-219-595-BLNKWT		57,00	98,00	1	250	B30-R10000	▲
B30-25-595-BLNKYL		101,00	152,00	1	175	B30-R10000	▲
B30-241-595-BLNKYL		57,00	75,00	1	300	B30-R10000	▲

BRADY WORKSTATION

Le logiciel de création d'étiquettes dernier cri Brady Workstation révolutionne votre méthode de création d'étiquettes sur votre ordinateur. Au lieu d'utiliser un CD pour télécharger le logiciel de création d'étiquettes sur votre ordinateur, téléchargez simplement la plate-forme Brady Workstation sur votre ordinateur et ajoutez-y les applications de création d'étiquettes de votre choix.

Il est conçu pour être simple, avec diverses applications faciles à utiliser pour plusieurs usages. Chaque application vous guide à travers les étapes requises pour créer efficacement vos propres panneaux, marqueurs de tuyauteries, procédures de condamnation et étiquettes, et vous permet ainsi de gagner du temps pour vous consacrer à d'autres projets. Il comporte également des réglementations et normes intégrées pour vous aider à rester conforme.

DÉCOUVREZ-LE SUR WORKSTATION.BRADYID.COM





IMPRIMANTES DE PANNEAUX ET D'ÉTIQUETTES BBP™31 ET BBP™30

Polyvalente et simple à utiliser, cette imprimante monochrome se caractérise par un écran tactile intuitif, une conception d'étiquettes simple et peut être utilisée avec un large éventail de consommables et d'applications. Forte d'une « impression en 2 étapes », cette imprimante permet à tout le monde de créer des étiquettes sans formation préalable. Il suffit de saisir le texte souhaité et d'appuyer sur le bouton d'impression. Avec une simplicité réelle d'impression, tout ce qui doit être étiqueté dans une installation le sera.

- Résolution d'impression de 300 dpi
- Imprime sur des étiquettes et des rubans d'une largeur comprise entre 12,70 mm et 101 mm

Référence	Description
710739	Imprimante de panneaux et d'étiquettes BBP31 AZERTY – 220 V
710740	Imprimante de panneaux et d'étiquettes BBP31 CYRILLIC – 220 V
710737	Imprimante de panneaux et d'étiquettes BBP31 QWERTY EU – 220 V
710731	Imprimante de panneaux et d'étiquettes BBP31 QWERTY UK – 240 V
710738	Imprimante de panneaux et d'étiquettes BBP31 QWERTZ – 220 V

Référence	Description
145998	Imprimante de panneaux et d'étiquettes BBP30 — EU
145999	Imprimante de panneaux et d'étiquettes BBP30 — UK

B-595 ÉTIQUETTES VIERGES PRÉDECOURPÉES ET PRÉIMPRIMÉES AVEC EN-TÊTE

POUR CRÉER DES PANNEAUX D'AVERTISSEMENT MULTICOLORES EN QUELQUES SECONDES.



- Permet de créer rapidement des panneaux multicolores en un seul passage dans l'imprimante
- Température d'utilisation : -40 °C à 82 °C / Température d'application : -18 °C à 82 °C
- En-têtes aux normes OSHA 910.145 et ASME/ANSI Z535
- Produit pour intérieur/extérieur adapté aux surfaces brutes, irrégulières et sur lesquelles il est difficile d'avoir de l'adhérence



Référence		Largeur A (mm)	Hauteur B (mm)	Nb d'étiquettes de front	Étiquettes par rouleau	Ruban encreur recommandé	Diagramme
B30-25-595-ANSIDA	▲ DANGER	101,00	152,00	1	175	B30-R10000	⊗
B30-241-595-ANSIDA	▲ DANGER	57,00	75,00	1	300	B30-R10000	⊗
B30-25-595-ANSICA	▲ CAUTION	101,00	152,00	1	175	B30-R10000	⊗
B30-241-595-ANSICA	▲ CAUTION	57,00	75,00	1	300	B30-R10000	⊗
B30-25-595-ANSIWA	▲ WARNING	101,00	152,00	1	175	B30-R10000	⊗
B30-241-595-ANSIWA	▲ WARNING	57,00	75,00	1	300	B30-R10000	⊗
B30-25-595-ANSINO	▲ NOTICE	101,00	152,00	1	175	B30-R10000	⊗
B30-241-595-ANSINO	▲ NOTICE	57,00	75,00	1	300	B30-R10000	⊗
B30-25-595-OSHADA	▲ DANGER	101,00	152,00	1	175	B30-R10000	⊗
B30-241-595-OSHADA	▲ DANGER	57,00	75,00	1	300	B30-R10000	⊗
B30-25-595-OSHACA*	▲ CAUTION	101,00	152,00	1	175	B30-R10000	⊗
B30-241-595-OSHACA*	▲ CAUTION	57,00	75,00	1	300	B30-R10000	⊗
B30-25-595-BLNKWT		101,00	152,00	1	175	B30-R10000	▲
B30-241-595-BLNKWT		57,00	75,00	1	300	B30-R10000	▲
B30-242-595-BLNKWT		29,00	72,00	1	300	B30-R10000	▲
B30-219-595-BLNKWT		57,00	98,00	1	250	B30-R10000	▲
B30-25-595-BLNKYL		101,00	152,00	1	175	B30-R10000	▲
B30-241-595-BLNKYL		57,00	75,00	1	300	B30-R10000	▲

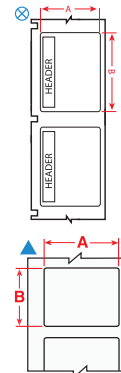

ÉTIQUETEUSE BMP™71

La BMP71 est non seulement la solution d'identification de fils et de câbles idéale pour les marchés télécom/datacom et électrique, mais elle est également parfaite pour l'impression d'étiquettes et de pictogrammes de santé et de sécurité dans les industries de transformation. La BMP71 est une étiqueteuse conviviale munie d'un grand écran couleur LCD, d'une interface utilisateur à menu facile à utiliser et d'un clavier intégral permettant l'édition rapide et facile d'étiquettes à l'aide de texte, de symboles et de codes. Elle peut être utilisée de manière autonome ou pilotée par PC.

- Résolution d'impression de 300 dpi
- Imprime sur des étiquettes et des rubans allant jusqu'à 50,8 mm de large

Référence	Description
710599	Étiqueteuse BMP71 avec clavier QWERTY — Alimentation secteur UE — 220 V
710600	Étiqueteuse BMP71 avec clavier QWERTY — Alimentation secteur UK — 240 V
710601	Étiqueteuse BMP71 avec clavier AZERTY — Alimentation secteur UE — 220 V
710603	Étiqueteuse BMP71 avec clavier QWERTZ — Alimentation secteur UE — 220 V
710604	Étiqueteuse BMP71 avec clavier CYRILLIC — Alimentation secteur UE — 220 V

Imprimante, mallette de transport rigide, un rouleau d'étiquettes M71C-2000-595-WT, un rouleau d'étiquettes, ruban encreur noir M71-31-423, batterie rechargeable, adaptateur secteur, câble de communication USB, adaptateur pour rouleau de matériau TLS2200/HandiMark, guide de démarrage rapide, CD du produit (avec pilote de l'imprimante, didacticiels, guide de l'utilisateur complet), kit de nettoyage



Index par ordre de référence

Réf.	Page	Réf.	Page	Réf.	Page	Réf.	Page	Réf.	Page	Réf.	Page	Réf.	Page	Réf.	Page	Réf.	Page
135909	64	136019	66	138500	203	138937	13	139087	206	139202	170	139434	220	140886	250	195027	220
135910	64	136020	66	138501	239	138938	13	139088	118	139205	96	139435	220	140887	250	195028	220
135911	64	136021	66	138502	203	138939	17	139089	118	139206	171	139436	220	140888	250	195029	220
135912	64	136022	66	138505	203	138940	17	139090	118	139212	12	139437	220	140889	250	195030	220
135913	64	136023	66	138506	118	138941	12	139091	118	139213	12	139438	220	140890	250	195031	220
135914	64	136024	66	138510	118	138944	13	139092	118	139214	12	139439	220	142182	252	195032	220
135915	64	136025	66	138514	207	138945	18	139093	206	139216	24	139440	221	142183	252	195033	220
135916	65	136026	66	138518	118	138946	197	139094	206	139217	24	139441	221	142184	252	195034	220
135917	65	136030	66	138522	207	138948	13	139095	86	139218	24	139442	221	142185	252	195035	220
135918	65	136031	66	138840	125	138951	17	139096	86	139219	24	139443	221	142186	252	195036	221
135919	65	136032	66	138841	205	138963	17	139097	120	139224	18	139444	221	142187	252	195037	221
135920	65	136033	66	138842	205	138964	17	139098	120	139240	17	139445	221	142188	252	195038	221
135921	65	136034	66	138843	96	138969	176	139099	120	139242	13	139446	221	142189	252	195039	221
135922	65	136035	66	138844	83	138970	165	139101	138	139244	61	139447	221	142190	252	195040	221
135923	65	136036	66	138845	204	138971	171	139102	122	139245	55	139448	221	142191	252	195041	221
135924	65	136037	66	138846	204	138972	170	139103	122	139256	18	139449	221	142192	252	195042	221
135925	65	136038	66	138848	204	138973	118	139104	128	139257	62	139450	221	142193	252	195043	221
135926	65	136039	66	138849	204	138974	96	139105	128	139258	120	139451	221	142194	252	195044	221
135927	65	136040	66	138850	75	138975	22	139106	204	139259	138	139452	222	142195	252	195045	221
135931	65	136041	66	138851	163	138976	23	139108	205	139260	23	139453	222	142196	252	195046	221
135932	65	136042	66	138852	163	138977	28	139110	204	139262	56	139454	222	142197	252	195047	221
135933	65	136043	66	138853	24	138978	121	139111	204	139263	55	139455	222	142198	252	195048	222
135934	65	136044	66	138854	24	138981	131	139112	205	139264	119	139456	222	142199	252	195049	222
135935	65	136045	66	138855	198	138984	130	139113	205	139265	78	139457	222	143633	252	195050	222
135936	65	136046	66	138856	18	138985	130	139114	205	139266	75	139458	222	143634	252	195051	222
135937	65	136047	66	138857	18	138986	132	139115	205	139267	93	139459	222	143635	252	195052	222
135938	65	136048	67	138858	16	138987	127	139116	204	139268	93	139460	222	143636	252	195053	222
135939	65	136049	67	138859	13	138989	179	139117	204	139269	118	139461	222	143637	252	195054	222
135940	65	136050	67	138860	13	138991	172	139118	204	139270	118	139462	222	143638	252	195055	222
135941	65	136051	67	138862	12	138992	180	139119	75	139272	118	139463	222	143639	252	195056	222
135942	65	136052	67	138863	12	138993	183	139120	75	139273	118	139464	223	143640	252	195057	222
135943	65	136053	67	138865	12	138994	164	139121	75	139274	128	139465	223	143641	252	195058	222
135944	65	136054	67	138866	17	138995	76	139122	75	139275	128	139466	223	143642	252	195059	222
135945	65	136055	67	138867	17	138996	91	139123	80	139277	128	139467	223	145995	252	195060	223
135946	65	136056	67	138868	13	138997	98	139124	89	139278	166	139468	223	145996	252	195061	223
135947	65	136057	67	138869	13	138998	77	139125	89	139279	166	139469	223	145998	253	195062	223
135948	65	136058	67	138870	18	138999	90	139126	205	139280	166	139470	223	145999	253	195063	223
135949	65	136059	67	138871	18	139000	89	139127	75	139281	166	139471	223	148651	251	195064	223
135950	65	136063	67	138872	22	139001	86	139128	75	139282	166	139472	223	148652	251	195065	223
135951	65	136064	67	138873	22	139002	86	139129	204	139283	166	139473	223	148653	251	195066	223
135952	65	136065	67	138874	22	139003	75	139130	75	139284	165	139474	223	148654	251	195067	223
135953	65	136066	67	138875	22	139004	75	139131	75	139285	165	139475	223	148655	251	195068	223
135954	65	136067	67	138876	197	139005	78	139132	12	139286	165	139476	224	148656	251	195069	223
135955	65	136068	67	138877	118	139006	103	139133	12	139287	165	139477	224	148657	251	195070	223
135956	65	136069	67	138878	86	139007	82	139137	12	139288	165	139478	224	148658	251	195071	223
135957	65	136070	67	138879	13	139008	81	139138	12	139290	180	139479	224	148659	251	195072	224
135958	65	136071	67	138880	13	139009	85	139139	166	139291	180	139480	224	148660	251	195073	224
135959	65	136072	67	138881	17	139010	93	139140	179	139292	180	139481	224	148661	251	195074	224
135960	65	136073	67	138882	17	139011	84	139141	96	139293	180	139482	224	148662	251	195075	224
135961	65	136074	67	138883	13	139012	104	139143	76	139294	180	139483	228	148663	251	195076	224
135962	65	136075	67	138884	13	139013	92	139144	91	139295	186	139484	224	148664	251	195077	224
135963	65	136076	67	138885	14	139014	92	139145	91	139296	186	139485	224	148665	251	195078	224
135964	65	136077	67	138886	17	139015	99	139146	91	139297	98	139486	224	148666	251	195079	228
135965	65	136078	67	138887	18	139016	99	139147	103	139298	89	139487	224	148667	251	195080	224
135966	65	136079	67	138888	166	139017	94	139148	103	139299	89	139488	224	148668	251	195081	224
135967	65	136080	67	138889	171	139018	100	139150	96	139300	91	139489	225	148704	251	195082	224
135971	65	136081	67	138890	77	139019	100	139151	76	139302	91	139490	225	148791	251	195083	224
135972	65	136082	67	138891	77	139020	83	139152	91	139303	85	139491	225	148792	251	195084	224
135973	65	136083	67	138892	77	139021	83	139153	98	139304	85	139492	225	149232	251	195085	225
135974	65	136084	67	138893	22	139023	101	139154	83	139305	85	139493	225	149257	251	195086	225
135975	65	136085	67	138894	125	139024	79	139155	91	139306	81	139494	225	149258	251	195087	225
135976	65	136086	67	138895	24	139025	80	139156	77	139307	81	139495	225	149259	251	195088	225
135977	65	136087	67	138896	86	139026	78	139157	77	139308	28	139496	225	149260	251	195089	225
135978	65	136088	67	138897	86	139029	198	139158	77	139309	28	139497	225	149989	218	195090	225
135979	65	136089	67	138898	86	139047	204	139162	61	139310	29	139498	225	194990	218	195091	225
135980	65	136090	67	138899	163	139048	206	139163	61	139311	24	139499	225	194991	218	195092	225
135981	65	136091	67	138900	75	139049	204	139164	61	139312	24	139500	225	194992	218	195093	225
135982	66	136092	67	138901	89	139050	204	139165	176	139313	24	139501	226	194993	218	195094	225
135983	66	136096	67	138902	135	139051	163	139166	170	139314	24	139502	228	194994	218	195095	225
135984	66	136097	67	138904	197	139052	118	139167	86	139316	24	139503	228	194995	218	195096	225
135985	66	136098	67	138905	86	139053	118	139168	90	139317	24	139504	228	194996	218	195097</	

Index par ordre de référence

Réf.	Page	Réf.	Page	Réf.	Page	Réf.	Page	Réf.	Page	Réf.	Page	Réf.	Page	Réf.	Page	Réf.	Page
223280	160	227390	159	244716	87	250455	50	252050	161	257510	235	622337	234	806675	242	811714	233
223281	160	227420	159	244717	87	250456	50	252051	161	257511	235	622338	234	806676	242	811715	233
223311	112	227450	159	244718	87	250457	50	252052	161	257512	235	622339	234	806677	242	811716	233
223312	112	227587	235	244719	87	250458	50	252053	161	257513	235	622340	234	806678	242	811717	233
223313	112	227588	235	244720	87	250459	50	252054	161	257514	235	622341	234	806679	242	811718	233
223314	112	227589	235	244721	87	250460	51	252055	161	257515	235	622342	234	806680	242	811719	233
223325	158	227590	235	244722	87	250461	51	252056	161	257516	235	622343	234	806681	242	811720	233
223326	158	227591	235	244723	87	250462	51	252057	161	257517	235	622344	234	806682	242	811721	233
223333	243	227592	235	244724	87	250463	51	252058	161	257518	235	622345	234	806683	242	811722	233
223334	243	227593	235	244725	87	250464	51	252059	161	257519	235	622346	234	806684	242	811723	233
223335	233	227594	235	244726	87	250465	51	252060	161	257520	235	622347	234	806685	242	811724	233
223336	233	227595	235	244727	87	250466	51	252061	161	257521	235	622348	234	806686	242	811725	233
223345	161	227596	235	244728	87	250467	51	252062	161	257522	235	622349	234	806687	242	811726	233
223346	161	227597	235	244729	87	250468	51	252063	161	257523	235	622350	234	806688	242	811727	233
223347	161	227598	235	244730	87	250469	51	252064	161	257524	235	622351	234	806689	242	811728	233
223405	112	227599	247	244731	87	250470	51	252065	161	257525	235	622352	234	806690	242	811729	233
223406	112	227600	247	244732	87	250471	51	252066	161	257526	235	622353	234	806691	242	811730	233
223436	112	227628	50	244733	87	250472	51	252067	161	257527	235	622354	234	806692	242	811731	233
223446	112	227630	50	244734	87	250473	51	252068	161	257528	235	622355	234	806693	242	811732	233
223447	112	227631	50	244735	87	250474	51	252069	161	257529	235	622356	234	806694	242	811733	233
223486	233	227632	50	244736	87	250475	51	252070	161	257530	235	622357	234	806695	242	811734	233
223487	233	227633	50	244737	87	250476	51	252071	161	257531	235	622358	234	806696	242	811735	233
223561	235	227634	50	244738	87	250477	51	252072	161	257532	235	622359	234	806697	242	811736	233
223562	235	227635	50	244739	87	250478	51	252073	161	257533	235	622360	234	806698	242	811737	233
223563	235	227636	50	244740	87	250479	51	252074	161	257534	235	622361	234	806699	242	811738	233
223564	235	227637	51	244741	87	250480	51	252075	161	257535	235	622362	234	806700	242	811739	233
223565	235	227640	51	244742	87	250481	51	252076	161	257536	235	622363	234	806701	242	811740	233
223566	235	227642	51	244743	87	250482	51	252077	161	257537	235	622364	234	806702	242	811741	233
223567	235	227643	51	244744	87	250483	51	252078	161	257538	235	622365	234	806703	242	811742	233
223568	235	227644	51	244745	87	250484	51	252079	161	257539	235	622366	234	806704	242	811743	233
223569	235	227645	51	244746	87	250485	51	252080	161	257540	235	622367	234	806705	242	811744	233
223574	235	227646	51	244747	87	250486	51	252081	161	257541	235	622368	234	806706	242	811745	233
223575	235	227647	51	244748	87	250487	51	252082	161	257542	235	622369	234	806707	242	811746	233
223576	235	227648	51	244749	87	250488	51	252083	161	257543	235	622370	234	806708	242	811747	233
223577	235	227649	51	244750	87	250489	51	252084	161	257544	235	622371	234	806709	242	811748	233
223578	235	227650	51	244751	87	250490	51	252085	161	257545	235	622372	234	806710	242	811749	233
223580	236	227651	51	244752	87	250491	51	252086	161	257546	235	622373	234	806711	242	811750	233
223582	236	227652	51	244753	87	250492	51	252087	161	257547	235	622374	234	806712	242	811751	233
223583	236	227653	51	244754	87	250493	51	252088	161	257548	235	622375	234	806713	242	811752	233
223585	236	227654	51	244755	87	250494	51	252089	161	257549	235	622376	234	806714	242	811753	233
223586	236	227655	51	244756	87	250495	51	252090	161	257550	235	622377	234	806715	242	811754	233
223587	5	227782	52	244757	87	250496	51	252091	161	257551	235	622378	234	806716	242	811755	233
223599	235	227783	52	244758	87	250497	51	252092	161	257552	235	622379	234	806717	242	811756	233
223600	235	227784	52	244759	87	250498	51	252093	161	257553	235	622380	234	806718	242	811757	233
223601	235	227785	52	244760	87	250499	51	252094	161	257554	235	622381	234	806719	242	811758	233
223602	235	227786	52	244761	87	250500	51	252095	161	257555	235	622382	234	806720	242	811759	233
223603	235	227787	52	244762	87	250501	51	252096	161	257556	235	622383	234	806721	242	811760	233
223604	235	227791	235	244763	87	250502	51	252097	161	257557	235	622384	234	806722	242	811761	233
223605	235	227792	235	244764	87	250503	51	252098	161	257558	235	622385	234	806723	242	811762	233
223606	235	227793	235	244765	87	250504	51	252099	161	257559	235	622386	234	806724	242	811763	233
223607	235	227794	235	244766	87	250505	51	252100	161	257560	235	622387	234	806725	242	811764	233
223648	201	227795	235	244767	87	250506	51	252101	161	257561	235	622388	234	806726	242	811765	233
223653	158	227796	235	244768	87	250507	51	252102	161	257562	235	622389	234	806727	242	811766	233
223657	161	227975	70	244769	87	250508	51	252103	161	257563	235	622390	234	806728	242	811767	233
223658	161	227976	70	244770	87	250509	51	252104	161	257564	235	622391	234	806729	242	811768	233
223659	239	227977	70	244771	87	250510	51	252105	161	257565	235	622392	234	806730	242	811769	233
223697	239	227978	70	244772	87	250511	51	252106	161	257566	235	622393	234	806731	242	811770	233
223698	239	227979	70	244773	87	250512	51	252107	161	257567	235	622394	234	806732	242	811771	233
223699	239	227980	70	244774	87	250513	51	252108	161	257568	235	622395	234	806733	242	811772	233
223699	239	227981	70	244775	87	250514	51	252109	161	257569	235	622396	234	806734	242	811773	233
223704	239	227982	70	244776	87	250515	51	252110	161	257570	235	622397	234	806735	242	811774	233
223705	239	227983	70	244777	87	250516	51	252111	161	257571	235	622398	234	806736	242	811775	233
223705	239	227984	70	244778	87	250517	51	252112	161	257572	235	622399	234	806737	242	811776	233
223705	239	227985	70	244779	87	250518	51	252113	161	257573	235	622400	234	806738	242	811777	233
223705	239	227986	70	244780	87	250519	51	252114	161	257574	235	622401	234	806739	242	811778	233
223705	239	227987	70	244781	87	250520	51	252115	161	257575	235	622402	234	806740	242	811779	233
223705	239	227988	70	244782	87	250521	51	252116	161	257576	235	622403	234	806741	242	811780	233
223705	239	227989	70	244783	87	250522	51	252117	161	257577	235	622404	234	806742	242	811781	233
223705	239	227990	70	244784	87	250523	51	252118	161	257578	235	622405	234	806743	242	811782	233
223705	239	227991	70	244785	87	250524	51	252119	161	257579	235	622406	234	806744	242	811783	233
223705	239	227992	70	244786													

Index par ordre de référence

Réf.	Page	Réf.	Page	Réf.	Page	Réf.	Page	Réf.	Page	Réf.	Page	Réf.	Page	Réf.	Page	Réf.	Page
830613	104	831021	190	831123	105	831263	32	831371	109	834427	18	834948	50	835656	170	835873	190
830614	104	831022	190	831124	105	831264	32	831372	109	834428	18	834949	50	835657	170	835874	190
830615	104	831023	190	831125	105	831265	32	831373	109	834430	18	834951	50	835660	171	835875	190
830616	104	831025	190	831126	105	831266	32	831374	109	834433	18	834952	50	835661	171	835876	190
830617	104	831026	190	831127	105	831268	32	831375	109	834438	17	834954	50	835662	171	835877	190
830618	104	831027	190	831128	105	831269	32	831376	109	834440	17	834955	50	835663	171	835878	190
830619	104	831028	190	831129	105	831270	32	831377	109	834441	17	834957	50	835664	171	835879	191
830620	104	831029	190	831130	105	831271	32	831378	109	834445	17	834958	50	835667	172	835880	191
830621	104	831030	190	831131	105	831272	32	831379	109	834447	17	834960	50	835668	172	835881	191
830622	104	831031	190	831132	106	831273	32	831380	109	834448	17	834961	50	835669	172	835882	191
830623	104	831032	190	831133	106	831274	32	831381	109	834449	17	834962	50	835670	172	835888	191
830624	104	831033	190	831134	106	831276	32	831382	106	834451	17	834975	51	835671	172	835889	191
830625	104	831034	190	831135	106	831277	32	831383	106	834452	17	834976	51	835672	173	835890	191
830626	104	831035	190	831136	106	831278	32	831384	106	834484	15	834977	51	835673	173	835892	191
830627	104	831036	190	831137	106	831279	32	831385	106	834485	15	834978	51	835674	173	835893	191
830628	104	831037	190	831138	106	831280	32	831386	106	834486	15	834979	51	835675	173	835894	191
830629	104	831038	190	831139	106	831281	32	831387	106	834488	15	834980	51	835678	173	835905	120
830630	104	831039	190	831140	106	831282	32	831388	106	834489	15	834981	51	835679	174	835906	120
830631	104	831040	190	831142	106	831283	32	831389	106	834490	15	834982	51	835680	174	835908	120
830632	104	831041	190	831143	106	831284	32	831390	106	834493	22	834983	51	835681	174	835909	120
830633	104	831042	190	831144	106	831285	32	831391	106	834494	22	834984	51	835682	174	835912	123
830634	104	831043	190	831145	106	831286	32	831392	106	834497	22	834985	51	835683	174	835921	123
830635	104	831044	190	831146	106	831287	32	831393	106	834498	22	834987	51	835684	175	835922	123
830636	104	831045	190	831147	106	831288	32	831394	106	834499	23	834991	51	835685	175	835923	123
830637	104	831046	190	831148	107	831289	37	831395	106	834502	23	834992	51	835686	175	835924	123
830638	104	831047	190	831149	107	831290	37	831396	106	834503	23	834993	51	835687	175	835925	123
830639	104	831048	190	831150	107	831291	37	831397	106	834504	23	834994	51	835688	175	835926	124
830640	104	831049	191	831151	107	831292	37	831398	108	834542	24	834995	51	835693	177	835927	124
830641	104	831050	191	831152	107	831293	37	831399	108	834543	24	834996	51	835694	177	835929	124
830642	104	831051	191	831153	107	831295	37	831400	108	834544	24	834998	51	835695	177	835930	124
830792	69	831052	191	831154	107	831296	37	831401	108	834545	24	834999	51	835696	177	835931	124
830793	69	831053	191	831155	107	831297	37	831402	108	834564	25	835005	69	835698	177	835933	125
830794	69	831054	191	831156	107	831298	37	831403	108	834565	25	835006	69	835699	178	835934	125
830795	69	831055	191	831158	107	831299	37	831404	108	834566	25	835007	69	835703	178	835935	125
830796	69	831056	191	831159	107	831300	37	831405	108	834567	25	835008	69	835704	178	835936	125
830797	69	831057	191	831160	107	831301	37	831406	108	834568	26	835129	55	835705	178	835937	125
830799	69	831058	191	831161	107	831303	37	831408	108	834569	26	835130	55	835706	178	835938	126
830800	69	831059	191	831162	107	831304	37	831409	108	834570	26	835135	55	835723	179	835939	126
830801	69	831060	191	831163	107	831305	37	831410	108	834572	26	835136	55	835724	179	835940	126
830802	69	831061	191	831164	107	831306	37	831411	108	834578	27	835149	55	835734	179	835941	126
830803	69	831062	191	831165	107	831307	37	831412	108	834581	27	835156	55	835736	179	835942	126
830804	69	831063	191	831166	107	831308	37	831413	108	834582	27	835157	55	835737	179	835943	127
830805	69	831064	191	831167	107	831309	37	831418	233	834586	27	835159	55	835739	180	835944	127
830807	69	831065	191	831168	107	831310	37	831418	233	834595	28	835161	55	835740	180	835945	127
830808	69	831066	191	831169	107	831311	37	831418	233	834597	28	835183	56	835741	180	835946	127
830809	69	831067	191	831170	107	831312	37	831418	233	834600	28	835185	56	835745	180	835952	127
830810	69	831068	191	831171	107	831313	37	831418	233	834601	28	835198	56	835748	180	835968	128
830811	69	831069	191	831172	107	831314	37	831418	233	834602	28	835203	56	835749	181	835969	128
830812	69	831070	191	831173	107	831315	189	831418	233	834605	29	835210	57	835750	181	835977	128
830813	69	831071	191	831174	107	831316	189	831418	233	834606	29	835212	57	835752	181	835978	128
830814	69	831072	191	831175	107	831317	189	831418	233	834607	29	835213	57	835756	181	835980	128
830819	69	831073	191	831176	107	831318	189	831419	13	834610	30	835214	57	835758	181	835981	129
830820	69	831074	191	831177	107	831319	189	831419	5	834611	30	835233	58	835759	182	835982	129
830821	69	831075	191	831178	107	831320	189	831419	13	834612	30	835235	58	835760	182	835984	129
830822	69	831076	191	831179	107	831321	189	831419	13	834613	30	835237	58	835761	182	835985	129
830823	69	831077	191	831180	31	831322	189	831419	13	834615	31	835241	58	835763	182	835986	129
830824	69	831078	191	831181	31	831323	189	831419	13	834625	31	835245	59	835764	182	835987	130
830826	69	831079	191	831182	31	831324	189	834200	13	834628	31	835250	59	835765	183	835988	130
830827	69	831080	191	831183	31	831325	189	834201	13	834636	31	835254	59	835766	183	835992	130
830828	69	831081	191	831184	31	831326	189	834203	13	834639	31	835257	59	835767	183	835994	130
830829	69	831082	191	831190	31	831327	189	834204	13	834644	33	835259	59	835768	183	835995	130
830830	69	831083	131	831191	31	831328	189	834206	13	834645	33	835262	59	835769	183	835996	131
830831	69	831084	131	831192	31	831329	189	834211	5	834647	33	835263	59	835770	184	835997	131
830832	69	831085	131	831193	31	831330	189	834253	13	834648	33	835269	59	835771	184	835998	131
830834	69	831086	131	831198	31	831331	189	834261	24	834649	34	835284	59	835772	184	835999	131
830835	69	831087	131	831207	38	831333	149	834262	24	834650	34	835285	59	835775	184	836011	131
830836	69	831088	131	831208	38	831334	149	834309	14	834651	34	835336	60	835776	184	836013	132
830837	69	831089	131	831209	38	831335	149	834316	14	834652	34	835337	60	835777	185	836016	132
830838	69	831090	131	831210	38	831336	149	834324	19	834661	35	835338	60	835782	185	836022	132
830839	69	831091	131	831211	38	831337	149	834325	19	834662	35	835341	60	835783	185	836023	132
830840	69	831092	131	831212	38	831338	149	834327	19	834664	35	835342					

Réf.	Page	Réf.	Page	Réf.	Page	Réf.	Page
836187	90	836293	108	836519	15	836728	60
836188	90	836294	109	836530	15	836729	60
836189	90	836295	109	836531	15	836730	60
836190	90	836296	109	836532	15	836735	62
836193	92	836297	109	836533	15	836737	62
836194	92	836298	109	836534	15	836738	62
836195	92	836360	12	836535	22	836739	62
836196	92	836361	12	836536	22	836741	62
836197	92	836362	12	836537	22	836742	62
836198	93	836363	12	836538	23	836743	62
836199	93	836364	12	836539	23	836744	62
836200	93	836364	5	836540	23	836745	165
836201	93	836365	12	836541	23	836746	165
836202	93	836367	21	836542	23	836747	166
836203	94	836368	21	836543	27	836748	166
836204	94	836369	21	836544	27	836749	176
836205	94	836370	21	836545	27	836750	176
836206	94	836372	12	836546	27	836755	119
836207	94	836375	12	836547	27	836758	119
836208	95	836376	12	836548	27	836759	119
836209	95	836382	13	836549	27	836760	128
836210	95	836383	13	836550	28	836761	128
836211	95	836384	13	836551	28	836762	128
836212	95	836386	13	836554	28	836763	75
836213	96	836388	13	836555	28	836764	75
836214	96	836389	13	836556	28	836765	75
836215	96	836390	13	836557	28	836766	75
836216	96	836391	13	836558	28	836767	75
836217	96	836393	13	836559	28	836768	77
836218	97	836394	13	836560	28	836769	77
836219	97	836395	13	836561	29	836770	86
836220	97	836396	13	836562	29	836776	86
836221	97	836397	13	836565	29	836777	91
836222	97	836399	13	836566	29	836781	91
836223	98	836400	13	836567	29	836856	18
836224	98	836401	13	836568	29	836857	18
836225	98	836402	13	836569	29	836858	22
836226	98	836403	13	836570	29	836859	22
836227	98	836404	13	836572	30	836860	22
836228	99	836405	13	836575	30	836861	22
836229	99	836412	21	836576	30	836866	22
836230	99	836413	21	836577	30	836868	22
836231	99	836414	21	836579	30	836870	22
836232	99	836421	14	836580	34	836872	24
836233	100	836422	14	836581	34	836875	24
836234	100	836423	14	836582	34	836876	24
836235	100	836426	14	836583	34	836878	24
836236	100	836428	14	836584	34	836951	50
836237	100	836431	19	836585	34	836952	50
836238	101	836432	19	836586	34	836955	50
836239	101	836433	19	836587	34	836957	50
836240	101	836434	19	836588	11	836960	50
836241	101	836435	19	836589	11	836961	55
836242	101	836436	19	836591	11	836962	55
836243	102	836437	19	836592	11	836963	55
836244	102	836442	20	836593	17	836965	55
836245	102	836443	20	836594	17	836966	55
836246	102	836444	11	836595	17	836967	55
836247	102	836445	11	836596	17	836968	55
836249	103	836446	11	836598	11	836969	56
836250	103	836447	11	836599	11	836970	56
836251	103	836448	11	836600	11	836971	56
836252	103	836449	16	836601	11	836972	60
836253	103	836450	16	836669	69	836977	50
836254	104	836451	16	836670	69	836979	50
836255	104	836452	16	836673	69	837009	50
836256	104	836453	16	836674	69	837010	50
836257	104	836454	16	836675	55		
836258	104	836455	18	836676	55		
836259	105	836456	18	836677	55		
836260	105	836457	18	836678	55		
836261	105	836458	18	836679	55		
836262	105	836459	18	836680	55		
836263	105	836460	18	836681	55		
836264	105	836461	17	836682	56		
836265	105	836464	17	836683	56		
836266	105	836465	17	836684	56		
836267	105	836467	17	836685	56		
836268	105	836468	17	836686	56		
836269	106	836469	17	836687	56		
836270	106	836470	16	836688	56		
836271	106	836471	16	836689	56		
836272	106	836475	16	836690	56		
836273	106	836477	18	836691	57		
836274	106	836478	18	836692	57		
836275	106	836483	18	836693	57		
836276	106	836485	18	836694	57		
836277	106	836486	18	836695	57		
836278	106	836490	18	836696	57		
836279	107	836492	17	836697	57		
836280	107	836493	17	836698	57		
836281	107	836498	17	836699	57		
836282	107	836501	17	836703	58		
836283	107	836502	17	836704	58		
836284	107	836505	17	836714	58		
836285	107	836507	17	836715	58		
836286	107	836509	15	836716	58		
836287	107	836513	15	836717	58		
836288	107	836514	15	836719	58		
836289	108	836515	15	836720	58		
836290	108	836516	15	836725	60		
836291	108	836517	15	836726	60		
836292	108	836518	15	836727	60		

Index par ordre de description

Description	Page
A protéger contre la pluie-PIC 10	244
Abaisser l'embarcation de sauvetage à l'eau dans l'ordre de lancement -IMO204	228
Abaisser le canot de sauvetage à l'eau dans l'ordre de lancement -IMO206	228
Abaisser le canot de sauvetage à l'eau dans l'ordre de lancement -MO41	195
Abaisser le radeau de survie à l'eau dans l'ordre de lancement -IMO205	228
Abaisser le radeau de survie à l'eau dans l'ordre de lancement-MO40	195
Abaisser l'embarcation de sauvetage à l'eau dans l'ordre de lancement-MO39	195
Abri de protection-E021	37
Abri temporaire en cas d'évacuation-E024	39
Accès interdit aux enfants-P036	149
Accès interdit aux personnes non autorisées-PIC 209 (=PIC 2110)	158
Accès pour handicapés-PIC 1216	202
Accès pour handicapés-PIC 292	238
Accès pour handicapés-PIC 453	238
ADR LQ	244
ADR LQ Y	244
ADR QE	244
Aérosols-STF 972	241
Alarme générale à bord du navire-E031	41
Aluminium-STF 126	240
Appareil de fermeture de l'entrée ou de la sortie de la ventilation extérieure -IMO172	224
Appareil de lancement de ligne flottante -IMO319	216
Appareil de lancement de ligne flottante-E050	46
Appareil respiratoire -IMO168	224
Appareil respiratoire pour l'évacuation d'urgence-E029	41
Armoire contenant des vêtements de protection -IMO169	224
Armoire contenant une combinaison de lutte contre l'incendie -IMO167	224
Armoire incendie avec gicleur/lance à incendie -IMO158	223
Arrêt et stationnement interdits-PIC 226	161
Articles métalliques ou montres interdits-P008	124
Ascenseur-PIC 463	239
Atmosphère asphyxiante-W041	110
Attacher la ceinture de sécurité -IMO201	228
Attacher la ceinture de sécurité-M020	182
Autorisation de fumer-PIC 2600	203
Autorisation de... -IMO342	218
Autres signalisations & accessoires	237
-B-2595/B-2569 Polyester et vinyle réceptif au jet d'encre	251
B-595 Etiquettes vierges prédécoupées et pré-imprimées avec en-tête	250, 252
Batteries-STF 968	241
Blouse de coton obligatoire-PIC 2209	202
Bois-STF 125	240
Bouée de sauvetage avec appareil lumineux et fumée -IMO310	215
Bouée de sauvetage avec appareil lumineux -IMO309	215
Bouée de sauvetage avec appareil lumineux-E042	44
Bouée de sauvetage avec ligne flottante et appareil lumineux-E043	44
Bouée de sauvetage avec ligne flottante -IMO308	215
Bouée de sauvetage avec ligne flottante-E041	44
Bouée de sauvetage -IMO307	215
Bouée de sauvetage-E040	43

Description	Page
Bouteilles de CO2 -IMO148	222
Bouteilles de halon 1301 -IMO110	219
Bouteilles de halon 1301 placées dans une zone protégée -IMO150	223
Bouton d'arrêt d'urgence -IMO328	217
Bouton d'arrêt d'urgence-E020	37
Bouton poussoir/commutateur pour alarme incendie -IMO102	219
Cafétéria-PIC 460	238
Canon à eau -IMO123	220
Canon à mousse -IMO114	220
Canon à poudre -IMO152	223
Canot de sauvetage -IMO302	215
Canot de sauvetage-E037	43
Cartons-STF 965	241
Casque de protection obligatoire-M014	176
Casser pour obtenir l'accès-E008	25
Chaise d'évacuation-E060	49
Charge lourde interdite-P012	127
Chaussures à picots métalliques interdites-P035	149
Chaussures antistatiques obligatoires-M032	191
Chaussures de sécurité obligatoires-M008	170
Chiens guides d'aveugle ou d'assistance admis-P021/X310	136
Cigarettes électroniques autorisées-PIC 901	203,239
Civière-E013	30
Classe 2 : Gaz, combustibles et non combustibles-ADR 2.1a	235
Classe 2 : Gaz, combustibles et non combustibles-ADR 2.2a	235
Classe 2 : Gaz, combustibles et non combustibles-ADR 2.2b	235
Classe 2 : Gaz, combustibles et non combustibles-ADR 2.3	235
Classe 2 : Gaz, combustibles et non combustibles-ADR 2.1b	235
Classe 3 : Liquides combustibles-ADR 3a	235
Classe 3 : Liquides combustibles-ADR 3b	235
Classe 4 : Substances combustibles-ADR 4.1	235
Classe 4 : Substances combustibles-ADR 4.2	235
Classe 4 : Substances combustibles-ADR 4.3	235
Classe 4 : Substances combustibles-ADR 4.3b	235
Classe 5 : Substances comburantes et peroxydes organiques-ADR 5.1	236
Classe 5 : Substances comburantes et peroxydes organiques-ADR 5.2	236
Classe 5 : Substances comburantes et peroxydes organiques-ADR 5.2	236
Classe 6 : Substances toxiques et nocives-ADR 6.1	236
Classe 6 : Substances toxiques et nocives-ADR 6.2	236
Classe 8 : Substances corrosives-ADR 8	236
Classe 9 : Divers-ADR 9	236
Classe 9 : Divers-ADR EHS	236
Classe 9 : Divers-ADR9A LBM	236
Clé de secours-PIC1301	70
Cloison de classe A -IMO131	221
Cloison de classe B -IMO137	222
Colliers de serrage colorés	248
Combinaison de protection thermique -IMO345	218
Combinaison de survie -IMO313	216
Combinaison de survie-E056	47
Conduite maîtresse avec vannes incendie -IMO157	223
Consulter le manuel/la notice d'instructions-M002	164

Description	Page
Couteau de radeau de sauvetage-E035	42
Couverture anti-feu-F016	68
Couverture de protection thermique -IM0344	218
Cuve de CO2/azote -IM0175	225
Danger amiante bleu-STF 466	233
Danger amiante-STF 465	233
Danger Index	74
Danger ; Chute de glace-W039	109
Danger ; Chute de neige du toit-W040	110
Danger; Arc électrique-W042	111
Danger; Atmosphère explosive-PIC 2516 (PIC 313)	111
Danger; Basses températures, conditions de gel-W010	84
Danger; Boutelle pressurisée-W029	104
Danger; Bruit fort soudain-W038	109
Danger; Champ magnétique-W006	80
Danger; Charge de la batterie en cours/Flammes nues interdites; Feu et source d'allumage non protégée interdits, Interdiction de fumer-W026/P003	205
Danger; Charge de la batterie en cours-W026	101
Danger; Charges suspendues/Casque de protection obligatoire-W015/M014	207
Danger; Charges suspendues-W015	90
Danger; Chariots élévateurs et autres véhicules industriels/Chaussures de sécurité obligatoires-W014/M008	207
Danger; Chariots élévateurs et autres véhicules industriels-W014	89
Danger; Chien de garde-W013	88
Danger; Chute avec dénivelation-W008	82
Danger; Chute d'objets-W035	107
Danger; Démarrage automatique-W018	93
Danger; Déplacement rapide de la pièce à mettre en forme dans une presse plieuse-W032	106
Danger; Ecrasement de la main dans l'outil d'une presse plieuse-W030	105
Danger; Ecrasement de la main entre une presse plieuse et la matériau-W031	105
Danger; Ecrasement des mains-W024	99
Danger; Ecrasement-W019	94
Danger; Electricité/Accès interdit aux personnes non autorisées-W012/PIC209	205
Danger; Electricité/Interdiction d'éteindre avec de l'eau-W012/P011	204
Danger; Electricité/Signal général d'obligation-W012/M001	206
Danger; Electricité-W012	86
Danger; Electrostatique-PIC 327	112
Danger; Élément pointu-W022	97
Danger; Fil barbelé-W033	106
Danger; Machine commandée à distance par l'opérateur-W037	108
Danger; Matières explosives/Interdiction de fumer-W002/P002	204
Danger; Matières explosives-W002	76
Danger; Matières inflammables/ Flammes nues interdites; Feu et source d'allumage non protégée interdits, Interdiction de fumer-W021/P003	205
Danger; Matières inflammables/ Interdiction de fumer-W021/P002	205
Danger; Matières inflammables/Lunettes de protection obligatoires-W021/M004	207
Danger; Matières inflammables-W021	96
Danger; Matières nocives ou irritantes-PIC 321	112
Danger; Matières radioactives ou radiations ionisantes/Protection des voies respiratoires obligatoire-W003/M017	206
Danger; Matières radioactives ou radiations ionisantes-W003	77
Danger; Matières toxiques-W016	91

Description	Page
Danger; Obstacle en hauteur-W020	95
Danger; Radiations non ionisantes-W005	79
Danger; Rayonnement laser-W004	78
Danger; Rayonnement optique-W027	102
Danger; Risque biologique/Gants de protection obligatoires-W009/M009	206
Danger; Risque biologique-W009	83
Danger; Rouleaux contrarotatifs/Vérifier la protection-W025/M027	207
Danger; Rouleaux contrarotatifs-W025	100
Danger; Signal général/Accès interdit aux personnes non autorisées-W001/PIC209	204
Danger; Signal général/Accès interdit sans autorisation/Harnais de sécurité obligatoire-W001/PIC209/M018	206
Danger; Signal général/Lunettes de protection obligatoires-W001/M004	206
Danger; Signal général/Protection auditive obligatoire-W001/M003	206
Danger; Signal général/Signal général d'interdiction-W001/P001	204
Danger; Signal général-W001	75
Danger; Substances comburantes-W028	103
Danger; Substances corrosives-W023	98
Danger; Surface chaude-W017	92
Danger; Surface glissante-W011	85
Danger; Surveillance vidéo (Belgique)-STF 827	239
Danger; Surveillance vidéo (Belgique)-STFN 810	239
Danger; Taureau-W034	107
Danger; Terre-PIC 329	112
Danger; Toiture fragile-W036	108
Danger; Trébuchement-W007	81
Débrancher avant d'effectuer une activité de maintenance ou une réparation-MO21	183
Débrancher la prise d'alimentation du secteur-M006	168
Déchets végétaux-STF 963	240
Défense d'accompagner le conducteur-PIC 214	159
Défense d'utiliser des cartes magnétiques-PIC 609	160
Débrillateur automatisé externe-E010	27
Démarrer l'approvisionnement en air dans l'ordre de lancement -IM0209	228
Démarrer l'approvisionnement en air dans l'ordre de lancement-M044	196
Démarrer le gicleur d'eau dans l'ordre de lancement -IM0208	228
Démarrer le gicleur d'eau dans l'ordre de lancement-M043	196
Démarrer le moteur dans l'ordre de lancement -IM0203	228
Démarrer le moteur dans l'ordre de lancement-M038	194
Descendre à droite de la luge -M051	199
Descendre à gauche de la luge-M050	199
Détecteur de chaleur -IM0161	224
Détecteur de flamme -IM0155	223
Détecteur de fumée -IM0156	223
Détecteur de gaz -IM0162	224
Dévidoir de lance à incendie -IM0403	226
Dispositif d'application de mousse -IM0116	220
Dispositif portable d'application de mousse -IM0136	221
Douche de secours -IM0330	217
Douche de sécurité-E012	29
Eau non potable-P005	121
Eau potable -IM0341	218
Eau potable-E015	32

Index par ordre de description

Description	Page
Eau potable-PIC 452	238
Echelle d'embarquement -IMO323	216
Echelle de secours-E059	49
Echelle d'embarquement-E053	47
Echelle d'incendie-F003	57
Embarcation de sauvetage -IMO301	215
Embarcation de sauvetage-E036	42
Ensemble d'équipements de lutte contre l'incendie -IMO405	226
Ensemble d'équipements de lutte contre l'incendie-F004	58
Ensemble d'équipements de lutte contre l'incendie-F004B	59
Entrée interdite aux porteurs d'implants métalliques-P014	129
Entrée interdite-PIC 229	161
Entrée-PIC 456	238
Equipement de rinçage des yeux-E011	28
Escalade interdite-P009	125
Escalier -IMO343	218
Escaliers-PIC 461	238
Espace fumeurs -IMO352	218
Espace protégé avec du halon 1301 -IMO111	219
Espace protégé par CO2 -IMO107	219
Espace protégé par un système déluge -IMO128	221
Espace protégé par une alarme incendie automatique -IMO106	219
Espace restauration -IMO353	218
Étiquettes d'emballage	244
Evacuation & Premiers Secours Index	10
Extincteur automatique -IMO145	222
Extincteur Classe A-B-C-STF 584	72
Extincteur Classe AB-STF 596	72
Extincteur Classe A-STF 578	71
Extincteur Classe BC-STF 568	72
Extincteur Classe B-STF 579	71
Extincteur Classe B-STF 580	72
Extincteur Classe D-STF 581	72
Extincteur d'incendie fixe-F013	66
Extincteur d'incendie sur roues-F009	64
Extincteur d'incendie/Point d'alarme incendie-F001/F005	61
Extincteur d'incendie/Robinet d'incendie armé/Point d'alarme incendie-F001/F002/F005	61
Extincteur d'incendie/Robinet d'incendie armé-F001/F002	61
Extincteur d'incendie-F001	55
Extincteur d'incendie-PIC 416	71
Extincteur Feux Electriques-STF 582	72
Extincteur -IMO401	226
Extincteur portable au CO2/2 -IMO182	225
Extincteur portable au halon 1211/4 -IMO181	225
Extincteur portable LW9 -IMO180	225
Extincteur portable P1 -IMO184	225
Extincteur portable P2 -IMO183	225
Extincteur portable P6 -IMO179	225
Extincteur sur roues au CO2/30 -IMO186	226
Extincteur sur roues P50 -IMO185	225
Extincteur Utilisation informatique-STF 583	72

Description	Page
Extincteur-STF 577	71
Faire coulisser la porte vers la droite pour ouvrir-E033	42
Faire coulisser la porte vers la gauche pour ouvrir-E034	42
Femmes enceintes non autorisées-P042	153
Fenêtre de secours avec échelle de secours (droite)-E016B	34
Fenêtre de secours avec échelle de secours (gauche)-E016	33
Fenêtre de secours-E016C	34
Fenêtre de secours-E017	34
Fermer et attacher les trappes dans l'ordre de lancement -IMO202	228
Fermer et attacher les trappes dans l'ordre de lancement-IMO37	194
Fermer la barre de sécurité du télésiège-M033	192
Ferrailles-STF 960	240
Flammes nues interdites; Feu et source d'allumage non protégée interdits, Interdiction de fumer-P003	119
Flammes nues interdites; Feu et source d'allumage non protégée interdits, Interdiction de fumer-P003/P002	120
Flèche directionnelle 135°, coin bas droit-A135	21
Flèche directionnelle 270°, vers la gauche-A270	21
Flèche directionnelle 45° -IMO322	216
Flèche directionnelle 45° -IMO407	226
Flèche directionnelle 45°, coin droit-A045R	69
Flèche directionnelle 45°, coin haut droit-A045	19
Flèche directionnelle 90° -IMO321	216
Flèche directionnelle 90° -IMO406	226
Flèche directionnelle 90°, vers la droite-A090	20
Flèche directionnelle 90°, vers la droite-A090R	69
Flèche directionnelle-PIC 455	238
FRAGILE GARDER SEC-STE 15	244
Fragile-PIC 12	244
Fragile-STE 14	244
Fusée éclairante à parachute -IMO318	216
Fusée éclairante à parachute-E049	46
Gants de protection obligatoires-M009	171
Garder une distance entre les luges-M052	200
Génératrice de secours -IMO176	225
GHS/CLP	230
Gilet de sauvetage -IMO311	215
Gilet de sauvetage obligatoire-PIC 281	202
Gilet de sauvetage pour bébé-E046	45
Gilet de sauvetage pour enfant -IMO312	215
Gilet de sauvetage pour enfant-E045	45
Gilet de sauvetage-E044	44
Gilet de sécurité haute visibilité obligatoire-M015	177
Gravats-STF 964	241
Hache d'incendie -IMO126	221
Harnais de sécurité obligatoire-M018	180
Haute température-IMDG-HT	236
Huiles minérales-STF 973	241
Huiles végétales-STF 971	241
Imprimante BBP30	253
Imprimante BBP31	253
Imprimante BBP35	252
Imprimante BBP37	252

Description	Page
Imprimante BBP85	250
Imprimante BradyJet J5000	251
Imprimantes de panneaux et d'étiquettes	249
Indicateurs de température	245
Indicateurs irréversibles de température	246
Indicateurs réversibles de température	246
Indication côté supérieur-PIC 11	244
Information-PIC 293	238
Installation fixe d'extinction d'incendie-F012	66
Interdiction d'éteindre avec de l'eau-P011	126
Interdiction d'activer des téléphones mobiles-P013	128
Interdiction de fumer des cigarettes électroniques-PIC 900	160
Interdiction de fumer, y compris des cigarettes électroniques-P002/PIC 900	118
Interdiction de fumer/Cigarettes électroniques autorisées-P002/PIC901	207
Interdiction de fumer-P002	118
Interdiction de manger ou de boire-P022	137
Interdiction de marcher sur la surface-P019	134
Interdiction de photographier-P029	144
Interdiction de pousser-P017	132
Interdiction de quitter la piste de remontée-P037	150
Interdiction de s'asseoir-P018	133
Interdiction de toucher-P010	125
Interdiction d'utiliser l'ascenseur en cas d'incendie-P020	135
Interdiction Index	116
Interdit aux chariots élévateurs à fourche et autres véhicules industriels-P006	122
Interdit aux chiens-P021	136
Interdit aux personnes en état d'ivresse -P043	154
Interdit aux personnes porteuses d'un stimulateur cardiaque-P007	123
Interdit aux piétons-P004	120
Interdit aux véhicules de tous types-PIC 228	161
Interdit d'asperger avec de l'eau-P016	131
Issue de secours-STF 515	52
Kit d'oxygène médical-E028	40
Klaxon au CO2 -IMO108	219
Klaxon au halon -IMO112	219
Klaxon d'alarme incendie -IMO103	219
Klaxon d'extincteur automatique -IMO146	222
Klaxon-M029	190
Lance à mousse -IMO115	220
Lanterneaux commandés à distance -IMO164	224
Lavage des mains obligatoire-M011	173
Lave-yeux -IMO327	217
LBM- Marquage Batterie au lithium -ADR	236
LBM-Marquage Batterie au lithium - Personnalisable-ADR	236
Lever les pointes des skis-M036	193
Libérer les garants dans l'ordre de lancement -IMO207	228
Libérer les garants dans l'ordre de lancement-M042	195
Libérer les saisines de l'embarcation de sauvetage dans l'ordre de lancement -IMO210	228
Libérer les saisines de l'embarcation de sauvetage dans l'ordre de lancement-M045	196
Locaux anti-déflagration-PIC 1521	243
Logo CE-PIC 467	243

Description	Page
Lunettes de protection obligatoires-M004	166
Lunettes de protection opaques obligatoires-M007	169
MANIPULER AVEC PRECAUTION-STE 13	244
Marqueurs de phases, de mises à la terre et d'isolation	87
Marqueurs de tension	87
Marteau de secours-E025	39
Masque de soudage obligatoire-M019	181
Masque obligatoire-M016	178
Matières diverses-IMDG 9A	236
Médecin-E009	26
Métaux-STF 124	240
Mise à la terre obligatoire-M005	167
Moniteur d'incendie-F015	67
Mousse adhésive double face	247
Ne pas déclencher de feux d'artifice-P040	151
NE PAS EMPILER-STE 16	244
Ne pas faire balancer le siège-P038	150
Ne pas faire de nœuds avec la corde-P030	145
Ne pas marcher ou stationner à cet endroit-P024	139
Ne pas mettre les mains-P015	130
Ne pas modifier la position de l'interrupteur-P031	146
Ne pas obstruer-P023	138
Ne pas percuter les luges-P047	157
Ne pas s'appuyer-P041	152
Ne pas s'étirer hors de la luge-P046	156
Ne pas stationner sous la charge suspendue-PIC 215	159
Ne pas utiliser avec une meuleuse portative-P034	148
Ne pas utiliser ce dispositif dans une baignoire, une douche ou dans un réservoir rempli d'eau-P026	141
Ne pas utiliser cet ascenseur pour des personnes-P027	142
Ne pas utiliser l'ascenseur en cas d'incendie-STF 594	70
Ne pas utiliser pour la rectification humide-P033	147
Ne pas utiliser pour rectification plane-P032	147
Ne pas utiliser un échafaudage incomplet-P025	140
Niveaux (-2 à +9)-PIC 373	50
Numéro 0 -IMO331	217
Numéro 0 -IMO421	226
Numéro 0-PIC 373 (0)	50
Numéro 1 -IMO332	217
Numéro 1 -IMO422	226
Numéro 1-PIC 373 (1)	50
Numéro -1-PIC 373 (-1)	50
Numéro 2 -IMO333	217
Numéro 2 -IMO423	226
Numéro 2-PIC 373 (2)	50
Numéro -2-PIC 373 (-2)	50
Numéro 3 -IMO334	217
Numéro 3 -IMO424	226
Numéro 3-PIC 373 (3)	50
Numéro 4 -IMO335	217
Numéro 4 -IMO425	227
Numéro 4-PIC 373 (4)	51

Index par ordre de description

Description	Page	Description	Page
Numéro 5 -IMO336	217	Porte automatique coupe-feu de classe A -IMO133	221
Numéro 5 -IMO426	227	Porte automatique coupe-feu de classe A -IMO135	221
Numéro 5-PIC 373 (5)	51	Porte automatique coupe-feu de classe B -IMO139	222
Numéro 6 -IMO337	218	Porte automatique coupe-feu de classe B -IMO141	222
Numéro 6 -IMO427	227	Porte coupe feu ne mettez pas d'obstacle à la fermeture-STF 573	70
Numéro 6-PIC 373 (6)	51	Porte coupe feu Tenir fermée s.v.p.-STF 564	70
Numéro 7 -IMO338	218	Porte coupe-feu de classe A -IMO132	221
Numéro 7 -IMO428	227	Porte coupe-feu de classe A -IMO134	221
Numéro 7-PIC 373 (7)	51	Porte coupe-feu de classe B -IMO138	222
Numéro 8 -IMO339	218	Porte coupe-feu de classe B -IMO140	222
Numéro 8 -IMO429	227	Porte coupe-feu-F007	63
Numéro 8-PIC 373 (8)	51	Porte qui s'ouvre en poussant sur son côté droit-E023	38
Numéro 9 -IMO340	218	Porte qui s'ouvre en poussant sur son côté gauche-E022	38
Numéro 9 -IMO430	227	Porte-panneaux de sécurité	210
Numéro 9-PIC 373 (9)	51	Porte-panneaux de sécurité	248
Obligation Index	162	Porter un équipement de protection pour sports à roulettes-M049	198
Ouverture de porte en tirant sur le côté droit-E058	48	Poste à activation manuelle -IMO105	219
Ouverture de porte en tirant sur le côté gauche-E057	48	Poste d'alarme incendie -IMO104	219
Ouvrir la barre de sécurité du télesiege-M034	192	Poste d'alarme incendie -IMO402	226
Panneau photoluminescent vierge	248	Poste de commande -IMO166	224
Panneaux combinés	204	Poste de déclenchement de la mousse -IMO118	220
Panneaux de circulation	161	Poste de déclenchement de la poudre -IMO154	223
-Panneaux de danger "zones radioactives"	113	Poste de déclenchement du CO2 -IMO109	219
Panneaux de transport conformes à la législation ADR	235	Poste de déclenchement du halon -IMO149	223
Panneaux de transport conformes à la législation IMDG	236	Poste de déclencheur à distance-F014	67
Panneaux personnalisés	208	Poste incendie -IMO130	221
-Panneaux photoluminescents Nite Glo™ et Xtra Glo™	214	Poste téléphonique de secours -IMO125	221
Papier-STF 970	241	Poster Symboles de sécurité	8
Parking interdit-PIC 225	161	Premiers secours -IMO324	216
Parking-PIC 454	238	Premiers secours-E003	22
Pastilles magnétiques	247	Protection auditive obligatoire-M003	165
Peintures-STF 969	241	Protection des voies respiratoires obligatoire-M017	179
PIC 269 - Port obligatoire d'un bonnet de protection	201	Protection opaque des yeux obligatoire pour les enfants en bas âge-M025	187
PIC 286 - Port obligatoire d'un bonnet de protection	201	Quitter immédiatement la piste de remontée en cas de chute-M035	193
Piles-STF 975	241	Raccord international -IMO159	223
Plan de protection contre le feu -IMO101	219	Radeau de survie à déploiement par bossoir -IMO304	215
Plastique-STF 123	240	Radeau de survie à déploiement par bossoir-E039	43
PMD-STF 959	240	Radeau de survie -IMO303	215
Pneumatiques-STF 966	241	Radeau de survie-E038	43
Point d'alarme incendie-F005	60	Radio VHF portable -IMO314	216
Point de rassemblement à bord du navire -IMO320	216	Radio VHF portable-E051	46
Point de rassemblement à bord du navire-E032	41	Radiobalise de localisation des sinistres -IMO315	216
Point de rassemblement après évacuation-A270/E007	24	Radiobalise de localisation des sinistres-E052	46
Point de rassemblement après évacuation-E007	24	Registre coupe-feu dans la gaine d'aération -IMO163	224
Pompe à incendie de secours -IMO119	220	Réservoir d'alimentation en mousse à haute capacité d'expansion -IMO174	225
Pompe à incendie -IMO160	223	Robinet d'incendie armé-F002	56
Pompe de cale de secours -IMO122	220	Ruban adhésif double face environnement froid	248
Pompe de cale -IMO121	220	Sac médical d'urgence-E027	40
Pompes à incendies commandées à distance -IMO120	220	Salle d'attente-PIC 451	238
Port de gants interdit-P028	143	Sectionneur à distance de l'aération -IMO178	225
Port du béret obligatoire-PIC 283	201	Sécuriser les bouteilles de gaz-M046	197
Port obligatoire de sur-chaussures-PIC 280	200	Sécurité Incendie - Pictogrammes "Extincteur"	71

Description	Page
Sécurité Incendie - Texte uniquement	70
Sécurité incendie Index	54
Signal de détresse sur embarcation de survie -IMO317	216
Signal de détresse sur embarcation de survie-E048	45
Signal général d'interdiction-P001	117
Signal général d'obligation-M001	163
Signalisation de santé et de sécurité au travail	7
Signalisation de substances dangereuses	229
Signalisation maritime Index	213
Sortie de secours (droite)-E002	15
Sortie de secours (droite)-E002/A0	16
Sortie de secours (droite)-E002/A135	18
Sortie de secours (droite)-E002/A180	18
Sortie de secours (droite)-E002/A45	17
Sortie de secours (droite)-E002/A90	17
Sortie de secours (gauche)-A0/E001	12
Sortie de secours (gauche)-A180/E001	12
Sortie de secours (gauche)-A225/E001	13
Sortie de secours (gauche)-A270/E001	13
Sortie de secours (gauche)-A315/E001	14
Sortie de secours (gauche)-E001	11
Sortie de secours (main droite) -IMO325	217
Sortie de secours (main gauche) -IMO326	217
Sortie de secours dégager s.v.p. -STF 510	52
Sortie de secours-STF 505	52
Sortie -IMO346	218
Sortie -IMO351	218
Stationnement interdit-PIC 227	161
Système d'extincteurs automatiques -IMO144	222
Système d'extinction à gaz inerte -IMO173	224
Système d'extinction à mousse -IMO113	220
Système d'extinction à poudre -IMO151	223
Système d'extinction d'incendie par brouillard d'eau -IMO124	220
Système d'assemblage ouvrable et refermable	247
Système de détection de la présence d'un siège enfant et de son orientation-E014	31
Système déluge -IMO127	221
Système d'extinction d'incendie par brouillard d'eau-F011	65
Système fixe d'extincteurs d'incendie en série-F008	64
Tableau d'alarme incendie -IMO143	222
Tableau de commande de secours -IMO177	225
Téléphone à utiliser en cas d'incendie-F006	62
Téléphone de secours -IMO329	217
Téléphone d'urgence-E004	23
Téléphone en cas d'incendie -IMO404	226
Téléphone-PIC 458	238
Téléphone-PIC 459	238
Textiles-STF 974	241
Toboggan couvert d'évacuation marine -IMO305	215
Toboggan couvert d'évacuation marine-E055	47
Toboggan d'évacuation marine -IMO306	215
Toboggan d'évacuation marine-E054	47

Description	Page
Tourner dans le sens des aiguilles d'une montre pour ouvrir-E019	36
Tourner en sens inverse des aiguilles d'une montre pour ouvrir-E018	35
Tout venant incinérable-STF 962	240
Tout venant-STF 961	240
Transpondeur de recherche et de sauvetage -IMO316	216
Transpondeur de recherche et de sauvetage-E047	45
Très lourd-PIC 490	236
Tuyau et lance à poudre -IMO153	223
Unité portable d'application de mousse-F010	65
Utilisation de lunettes intelligentes interdite-P044	155
Utiliser la main courante-M012	174
Utiliser la main courante-PIC 468	239
Utiliser la main courante-PIC 469	239
Utiliser la main courante-PIC 470	239
Utiliser la passerelle-M023	185
Utiliser la poubelle-M030	190
Utiliser la protection réglable de la scie circulaire sur table-M031	191
Utiliser l'appareil respiratoire autonome-M047	197
Utiliser le détecteur de gaz-M048	198
Utiliser le passage-M024	186
Utiliser un tablier de protection-M026	188
Utiliser une crème de protection-M022	184
Vanne de circuit de mousse -IMO117	220
Vannes de combustible / huile de lubrification commandées à distance -IMO165	224
Vannes de sectionnement d'extincteur automatique -IMO147	222
Vannes de sectionnement du système déluge -IMO129	221
Vérifier la protection-M027	189
Verre-STF 128	240
Verre-STF 967	241
Verrouillage obligatoire-M028	189
Vêtements de protection obligatoires-M010	172
Visière de protection obligatoire-M013	175
Voie principale d'évacuation -IMO170	224
Voie secondaire d'évacuation -IMO171	224
WC Dames-PIC 465	239
WC Messieurs-PIC 466	239
Zone verticale principale -IMO142	222

Afrique

Randburg, Afrique du Sud
Tel.: +27 11 704 3295
Email: africa@bradycorp.com

Allemagne, Autriche & Suisse

Egelsbach, Allemagne
Tel.: +49 (0) 6103 7598 660
Email: germany@bradycorp.com

Benelux

Zele, Belgique
Tel.: +32 (0) 52 45 78 11
Email: benelux@bradycorp.com

Danemark

Odense
Tel.: +45 66 14 44 00
Email: denmark@bradycorp.com

Espagne & Portugal

Madrid, Espagne
Tel.: +34 900 902 993
Email: spain@bradycorp.com,
portugal@bradycorp.com

Europe Centrale & Orientale

Bratislava, Slovaquie
Tel.: +421 2 3300 4800
Email: central_europe@bradycorp.com

France

Roncq
Tel.: +33 (0) 3 20 76 94 48
Email: france@bradycorp.com

Hongrie

Budaörs
Tel.: +36 23 500 275
Email: central_europe@bradycorp.com

Italie

Gorgonzola
Tel.: +39 02 26 00 00 22
Email: italy@bradycorp.com

Moyen-Orient

Dubai, UAE
Tel.: +971 4881 2524
Email: me@bradycorp.com

Norvège

Kjeller
Tel.: +47 70 13 40 00
Email: norway@bradycorp.com

Roumanie

Bucharest
Tel.: +40 21 202 3032
Email: central_europe@bradycorp.com

Royaume-Uni & Irlande

Banbury, Royaume-Uni
Tel.: +44 (0) 1295 228 288
Email: uk@bradycorp.com

Russie

Moscow
Tel.: +7 495 269 47 87
Email: central_europe@bradycorp.com

Suède, Finlande, Pays baltes

Kista, Suède
Tel.: +46 (0) 8 590 057 30
Email: sweden@bradyeurope.com

Turquie

Istanbul
Tel.: +90 212 264 02 20 / 264 02 21
Email: turkey@bradycorp.com

Notre mission : identifier et protéger les personnes, produits et lieux



Afin de minimiser notre impact sur l'environnement, Brady limite le nombre de réimpressions.

Les versions à jour sont toujours disponibles pour téléchargement sur www.bradyeurope.com



Chercher: EUR-M-796-FR



Y4232332

Votre partenaire