



Impression d'étiquettes portable avancée

Étiqueteuse BMP61 & Étiqueteuse BradyPrinter M611

A propos de **BRADY**



En choisissant BRADY, vous optez pour le principal fournisseur de solutions d'identification et d'étiquetage, à l'image de ses produits : fiable et durable !

Innovation

Un maître-mot chez BRADY... Bien que nos clients soient issus de secteurs très variés, nous nous efforçons d'anticiper chacun de leurs besoins en investissant sans cesse dans la recherche de solutions plus performantes. Nous voulons leur offrir ce qu'il y a de mieux sur le marché, notamment en développant des produits plus conviviaux et plus efficaces.

Force

Chez BRADY, notre principale force réside dans le large éventail de solutions d'identification et de signalisation que nous offrons, tant pour l'étiquetage de composants de très petite taille que pour la signalisation complète de tout un entrepôt. Autre point fort, nous proposons une foule de produits et de services entièrement dédiés au travail d'identification, allant des imprimantes, scanners et logiciels aux contrats de services et à la formation sur site. Qui plus est, nous disposons d'un réseau étendu de distributeurs agréés toujours prêts à vous proposer une solution personnalisée, à la hauteur de vos besoins.

Confiance

Depuis plus de 100 ans, le nom BRADY est synonyme de qualité, de confiance et de stabilité. Nous n'avons de cesse de rechercher le meilleur en terme de solutions et de services car nous savons, mieux que quiconque, combien une identification fiable et de qualité est essentielle. L'identification peut paraître anodine, mais les professionnels ne connaissent que trop son importance!

Information

Nous disposons également d'un vaste réseau de revendeurs agréés capables de répondre à toutes les questions que vous vous posez au sujet de l'identification et de l'étiquetage dans votre activité. Ils se feront une joie de vous proposer diverses combinaisons d'options et de solutions.

Microsoft est une marque déposée de Microsoft Corporation, Bluetooth est une marque déposée de Bluetooth SIG, Inc., Android est une marque déposée de Google Inc.



Les produits Brady sont vendus en supposant que l'acheteur les testera dans des conditions réelles d'utilisation, qui confirmeront l'adéquation de nos produits à l'usage qu'il a l'intention d'en faire. Brady garantit que ses produits sont exempts de vices de matériau ou de fabrication, mais limite ses obligations de garantie au remplacement du produit, reconnu par Brady comme défectueux au moment de son achat.

La garantie ne s'étend pas à toute autre personne à qui l'acheteur aurait cédé le produit. La garantie tient lieu de toute autre garantie, y compris la garantie implicite de vente, de négociabilité ou d'adéquation à un objectif particulier, et de toute autre obligation ou responsabilité de la part de Brady.

Brady ne pourra en aucun cas être tenu pour responsable des pertes, dommages, frais ou autres préjudices indirects découlant de l'utilisation ou de l'impossibilité d'utiliser les produits Brady.

Toute information dans ce catalogue est valable sauf cas de force majeure, variations exceptionnelles ou erreurs d'impression. Photos non contractuelles.

Étiqueteuse BMP61 & Étiqueteuse BradyPrinter M611

L'avantage Brady

Lorsqu'il est question d'identification, de sécurité et de conformité, collaborer avec Brady s'avère être judicieux. Nous donnons toujours la priorité à nos clients.

Nous avons pour but de vous procurer une satisfaction sans égale. Nous mettons tout en œuvre pour vous garantir performance et excellence, qu'il s'agisse de nos produits, de nos services ou de nos équipes.

La performance de nos produits et solutions est sans pareille. Nos équipes performantes cherchent toujours à satisfaire vos attentes, et vont même parfois au-delà. Nous mettons nos efforts et notre discipline au service d'une relation de performance durable et solide avec notre clientèle.

En résumé, Brady est votre partenaire de confiance quand la performance est essentielle.

Pour en savoir plus sur l'avantage Brady, rendez-vous sur :

www.bradyeurope.com

Table des matières

4	Présentation de l'étiqueteuse BMP61
5	Présentation de l'étiqueteuse BradyPrinter M611
6	L'étiqueteuse BMP61 d'un seul coup d'œil
7	L'étiqueteuse BradyPrinter M611 d'un seul coup d'œil
8	Applications
10	Avantages de l'étiquetage
11	Qu'est-ce qu'une étiquette professionnelle ?
12	Étiquettes
13	Rubans
14	Attributs de performance
15	Tailles de police et bibliothèque de symboles
16	Identification électrique et télécom/datacom
33	Identification générale et industrielle
37	Identification électronique
41	Identification en laboratoire
49	Index principal des consommables
54	Logiciels de l'étiqueteuse BMP61
55	Logiciels de l'étiqueteuse BradyPrinter M611
56	Caractéristiques techniques de l'étiqueteuse BMP61
57	Caractéristiques principales de l'étiqueteuse BradyPrinter M611
58	Étiqueteuse BMP61, kits et accessoires
59	Étiqueteuse BradyPrinter M611 et accessoires



BMP61
LABEL PRINTER



BradyPrinter M611
MOBILE LABEL PRINTER

À la hauteur de vos attentes

L'étiqueteuse BMP61 permet aux électriciens, aux techniciens des centres de données et aux tableautiers d'identifier fils, câbles et composants rapidement et efficacement.

L'étiqueteuse BMP61 sera votre partenaire d'identification de choix, toute la journée, tous les jours, pour les années à venir.



Robuste et fiable

- Résistante aux chutes et équipée de protections moulées en caoutchouc
- Grande baie de chargement pour un changement rapide des consommables
- Technologie de cartouche Smart Cell permettant le calibrage automatique
- Grand écran tactile couleur avec indicateurs à l'écran : vérifiez facilement quelle cartouche est installée et combien d'étiquettes il vous reste. Prévisualisez rapidement votre étiquette à l'écran avant l'impression pour éviter toute erreur.
- Vitesse d'impression de 33,8 mm/s : n'attendez pas l'étiquette dont vous avez besoin.
- Batterie NiMH rechargeable pour une meilleure autonomie
- Garantie 2 ans

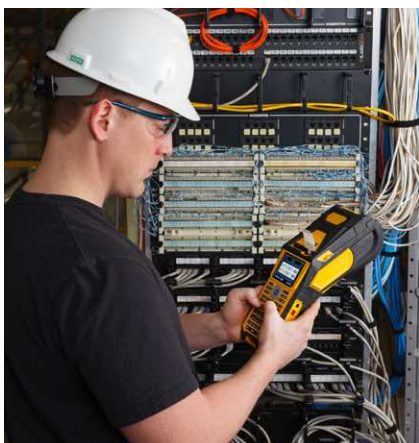

Consommables hautes performances et excellente qualité d'impression

- 600 consommables et étiquettes personnalisées : n'utilisez pas une solution bancale. Choisissez parmi l'une des 600 combinaisons de consommables (manchons, étiquettes auto-protégées et bien plus encore) et de rubans encres, ou demandez à Brady de développer des étiquettes personnalisées pour répondre à vos besoins !
- Prise en charge des étiquettes prédécoupées, continues et personnalisées jusqu'à 50,80 mm de large, également en gros conditionnement
- Saisie intuitive grâce aux claviers AZERTY/QWERTY/QWERTZ/CYRILLIC
- Qualité d'impression de 300 dpi



Polyvalence de la gestion des données

- Fonction de liste via USB : lisez des feuilles de calcul directement à partir d'un périphérique de stockage USB externe et intégrez les données dans des étiquettes prêtes à imprimer.
- Version sans fil disponible, compatible avec les applications mobiles : créez ou chargez des modèles de données avec votre smartphone et envoyez-les à votre étiqueteuse.
- Ports USB 2.0 (types A et B) pour copier de grandes listes de modèles d'étiquettes
- Compatible avec le logiciel d'étiquetage LabelMark, les applications mobiles Brady et Brady Workstation

Grâce à l'étiqueteuse BMP61, vous serez en mesure de réaliser parfaitement de nombreuses tâches d'identification.



BMP61
LABEL PRINTER

[Scannez ou cliquez le QR-code](#)



Rejoignez l'évolution de l'identification plus intelligente

L'étiqueteuse portable BradyPrinter M611 annonce un nouveau chapitre dans l'évolution continue de l'identification. Concevez facilement les étiquettes les plus complexes sur le terrain uniquement à l'aide d'un smartphone et de l'application gratuite Étiquettes express de Brady Corporation, puis imprimez-les sur des consommables fiables de qualité industrielle avec l'étiqueteuse portable M611.



Concevez des étiquettes complexes sur le terrain à l'aide d'un téléphone

En installant notre application Étiquettes express sur votre smartphone, vous pouvez facilement concevoir des étiquettes complexes comportant des codes-barres 1D et 2D, sérialiser, utiliser une vaste bibliothèque d'images, inclure du texte, un horodatage et même des données du cloud. L'application Étiquettes express offre les fonctions de conception d'étiquettes les plus complètes pour smartphone et inclut des assistants de conception permettant de créer rapidement des étiquettes d'identification spécifiques.



Accédez aux données et modèles d'étiquettes partout

Des modèles d'étiquettes peuvent être envoyés à l'étiqueteuse BradyPrinter M611 depuis l'application Étiquettes express sur un smartphone via Wi-Fi ou Bluetooth pour une impression immédiate. Elles peuvent être également envoyées à des ordinateurs, ou reçues d'ordinateurs au bureau. Ainsi, vous n'avez pas besoin de concevoir une étiquette de A à Z à chaque fois. Il vous suffit d'accéder aux modèles existants, de les modifier et de les imprimer afin de combler l'écart entre le bureau et le terrain. Les étiquettes conçues à l'aide de n'importe quelle application de la plate-forme Brady Workstation sont compatibles avec l'application Étiquettes express fournie avec l'étiqueteuse BradyPrinter M611.



Imprimez des étiquettes fiables

L'étiqueteuse portable BradyPrinter M611 est compatible avec notre vaste gamme de consommables fiables de qualité industrielle. Résistant aux températures extrêmes, au feu, aux produits chimiques, aux solvants, aux carburants, à l'humidité et à la saleté, ces consommables ont été conçus pour rester en place et lisibles dans des conditions difficiles. Ils sont disponibles sous forme de différents types d'étiquettes professionnelles, notamment les étiquettes pour fils à enrouler, les étiquettes auto-protégées, les étiquettes drapeaux, les étiquettes non adhésives et les différentes étiquettes pour composants, telles que les étiquettes EPREP de qualité identique à celle d'une plaque d'identification.

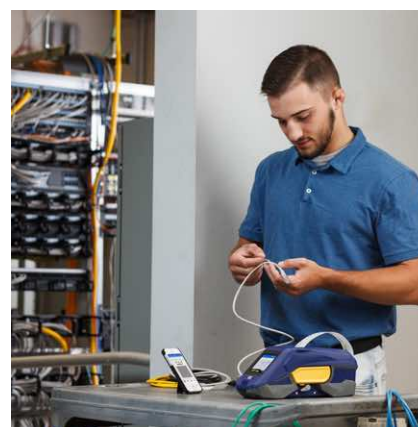

BradyPrinter M611
MOBILE LABEL PRINTER

Scannez ou cliquez le QR-code



L'étiqueteuse BMP61 d'un seul coup d'œil

Grand écran tactile couleur avec indicateurs :

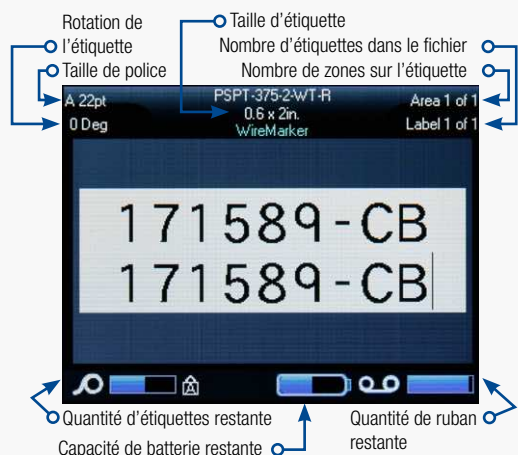

Grande ouverture du couvercle et de la baie pour un chargement facile des consommables

Massicot manuel

Impression haute qualité
300 dpi

Étiquettes prédécoupées, continues et personnalisées jusqu'à 50,80 mm de large

Wi-Fi en option
(installé en usine, sur certains modèles uniquement)

Calibrage automatique des étiquettes grâce à la technologie Smart Cell

Batterie NiMH rechargeable ou alimentation secteur (incluse)

Sangle de transport

Protections moulées en caoutchouc

Clavier AZERTY/QWERTY/QWERTZ/CYRILLIC

GARANTIE 2 ANS

Application Étiquettes express de Brady Workstation

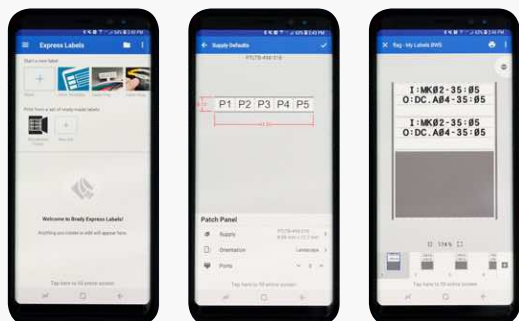

Chargement facile des consommables avec rouleaux en gros conditionnement en option

Batterie au lithium-ion interne rechargeable et alimentation secteur (incluse)

Étiquettes prédécoupées, continues et personnalisées jusqu'à 50,80 mm de large

Massicot automatique

Câble USB et ports USB 2.0 (types A et B)

Impression nette et précise avec Tête d'impression de 300 dpi

Protections en caoutchouc robustes

Formatage automatique des étiquettes grâce à la technologie Smart Cell

Écran couleur tactile de 73x55mm

Wi-Fi et Bluetooth

GARANTIE 2 ANS

Identification électrique et télécom/datacom

Marquage de fils et câbles pour les câbles de données à paires torsadées (UTP, FTP, etc.), les câbles à fibres optiques, les conducteurs, les câbles informatiques, les fils et câbles des installations électriques, les câbles d'alimentation et de mise à la terre, les câbles d'énergie...



Étiquettes drapeaux



Étiquettes non adhésives



Étiquettes auto-protégées



Manchons



Étiquettes à enrouler pour fils et câbles

Marquage de composants pour les panneaux de connexion, les panneaux de contrôle, les baies de brassage, les borniers, les disjoncteurs, les boîtiers de connexion...



Étiquettes pour baies de brassage et panneaux de connexion

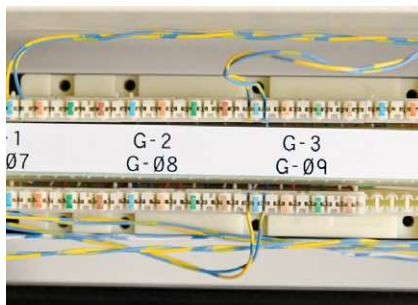

Étiquettes pour borniers



Panneaux en relief

Identification générale et industrielle

Marquage de biens et de composants à utiliser sur tous les types de surfaces (lisses, rugueuses, texturées, à faible énergie, etc.)...



Étiquettes pour plaques signalétiques et d'identification



Étiquettes avec film de protection



Étiquettes pré-imprimées

Identification électronique

Marquage de circuits imprimés pour l'identification des cartes de circuit imprimé (également antistatique), des composants montés en surface des cartes de circuit imprimé (face supérieure/inférieure)...

Marquage de composants pour les relais, les solénoïdes, les composants à pattes (face inférieure/supérieure)...

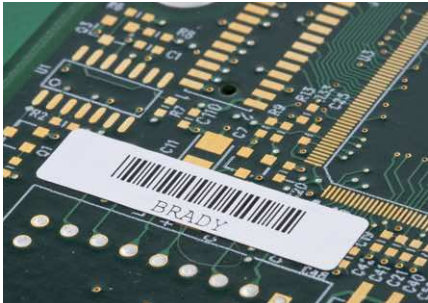

Étiquettes pour composants électroniques



Étiquettes extrêmement résistantes



Étiquettes d'identification de sécurité

Identification en laboratoire

Identification pour la traçabilité des échantillons dans les laboratoires d'histologie : utilisez la technologie de lecture de codes-barres pour éviter les erreurs de diagnostic.



Étiquettes pour pailles et tiges



tubes Eppendorf et PCR Étiquettes pour flacons et tubes



Étiquettes pour tubes coniques et grands

Marquage pour le traitement des échantillons prenant en charge l'analyse microscopique des cellules et des tissus dans les laboratoires de pathologie et cliniques.



pour centrifugeuses,

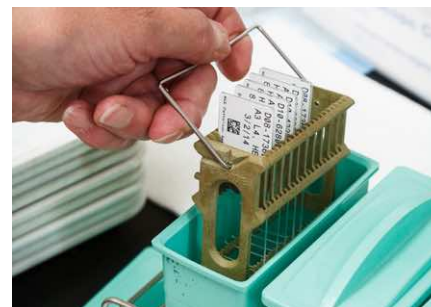

génériques Étiquettes pour lamelles Étiquettes

Identification pour le stockage des échantillons prenant en charge le prélèvement et la manipulation des échantillons, tels que les échantillons sanguins, les échantillons cryogéniques, etc.

Identification en laboratoire « lean » pour le marquage de l'équipement de laboratoire général.



tubes Étiquettes pour tubes et flacons cryo-

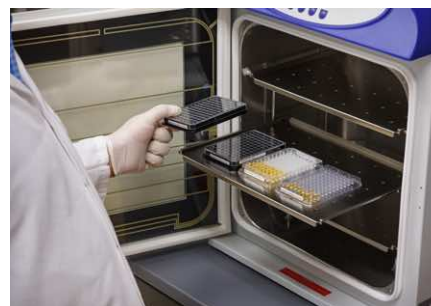

Étiquettes pour plaques de puits Étiquettes



pour bouteilles, flacons et boîtes de Petri

Vous est-il déjà arrivé de perdre du temps à chercher l'emplacement d'un fil ?

Des étiquettes durables et professionnelles, qui restent lisibles et en place dans des conditions difficiles, sont d'une importance capitale pour préserver l'organisation et le bon fonctionnement des câbles utilisés pour l'alimentation électrique, le réseau, et les communications voix et données.

Une identification professionnelle des fils, câbles et composants vous permet de :

- reconnaître immédiatement les éléments à vérifier en cas de panne ;
- marquer clairement les pièces pour les prochaines mises à niveau de maintenance ;
- tracer l'historique, la durée de vie et le fournisseur ;
- ajouter des avertissements ou des précautions de sécurité.

Demandez-vous combien de temps ou d'argent vous perdez à essayer de repérer un câble, un fil ou un composant défectueux non identifié.

Demandez-vous également à quelle vitesse la pression monte lorsque cela a une incidence sur les machines, les lignes de production, les serveurs et les services.

Dans ces circonstances, un étiquetage professionnel permet de gagner beaucoup de temps.

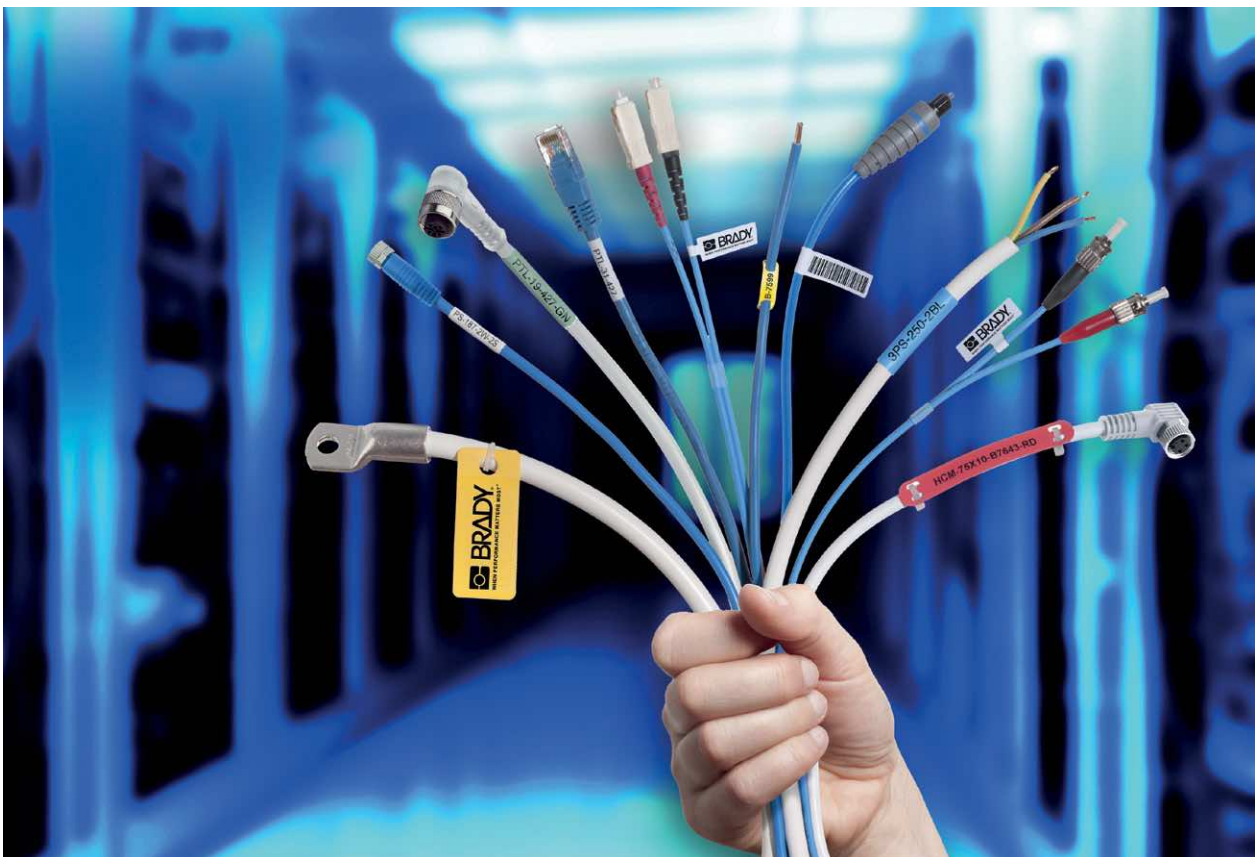

L'association d'un support, d'un adhésif, d'un substrat et d'une couche de finition confère aux étiquettes professionnelles leurs caractéristiques, leur résistance, leurs performances et leur durabilité.

- 1 La couche de finition donne aux étiquettes leur couleur et leur aspect (mat, brillant, ou satiné), sert de support d'impression, et accroît la résistance aux altérations atmosphériques, aux flammes, aux produits chimiques et à la chaleur.
- 2 Le substrat donne aux étiquettes leur forme ainsi que des propriétés de traction telles que la résistance et la souplesse, et des propriétés physiques telles que la résistance aux produits chimiques et aux températures.
- 3 L'adhésif fixe les étiquettes au type de surface choisi et garantit leur résistance dans différents environnements.
- 4 Le support est la partie très fine qui se retire afin d'appliquer l'étiquette auto-adhésive.

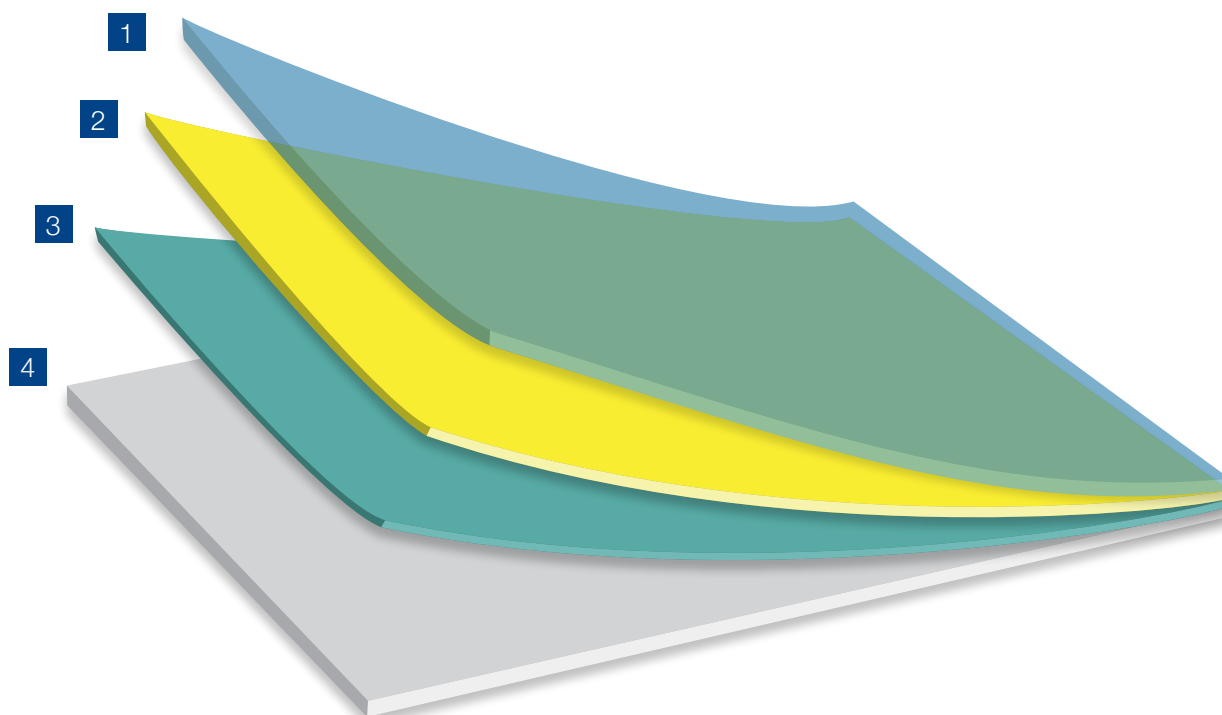

Quelle est l'étiquette qui répond le mieux à vos besoins ?

Demandez votre guide sur l'identification des applications électriques, télécom et datacom qui vous aidera à choisir le consommable Brady optimal pour votre application à l'adresse : www.bradyeurope.com/cableID.

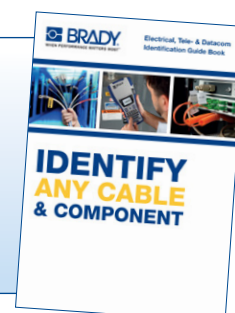

Nous essayons continuellement d'améliorer et d'étendre notre offre de consommables. Par conséquent, assurez-vous de mettre à niveau le microprogramme de votre imprimante régulièrement afin de toujours avoir accès aux derniers consommables.

Matériau	
B-109	Polyéthylène Tag
B-145	Polyéthylène Tag
B-321	Manchon en polyoléfine thermorétractable
B-342	Manchon en polyoléfine thermorétractable
B-345	Manchon haute température thermorétractable en polyfluorure de vinylidène
B-362	Vinyle métallisé inviolable
B-390	Rigide insert
B-403	Papier
B-412	Étiquette en polypropylène
B-422	Polyester
B-422/B-966B	Polyester
B-423	Polyester
B-424	Papier
B-424/B-966B	Papier avec laminage en polyester transparent
B-425A	Polypropylène
B-427	Vinyle auto-protégé
B-428	Polyester métallisé
B-428/B-966	Polyester métallisé laminage en polyester transparent
B-430	Polyester
B-432	Polyester
B-435	Polyester métallisé
B-437	Polyfluorure de vinyle
B-439	Vinyle
B-459	Polyester
B-461	Polyester auto-protégé
B-473	Polyester antistatique
B-483A	Polyester

Matériau	
B-486B	Polyester métallisé
B-488	Polyester
B-489A	Polyester
B-490	Polyester Freezerbondz™
B-498	Tissu vinyle
B-499	Tissu nylon
B-642	Polyfluorure de vinyle
B-717	Polyimide
B-718	Polyimide
B-719	Polyimide
B-724	Polyimide
B-727	Polyimide
B-7351	Vinyle inviolable
B-7425	Polypropylène
B-7546	Polyester antifraude
B-7551	Polyester
B-7576	Polyester métallisé antifraude
B-7593	Polyéthylène Foam Laminate Polyester
B-7597	Polyéthylène Tag
B-7598	Tag en polyester
B-7599	Polyéthylène Tag
B-7643	Thermoplastique polyéther polyuréthane
B-7644	Étiquette en polypropylène avec film laminant en polyester
B-7645	Étiquette en polypropylène avec film laminant en polyester
B-7696	Étiquette vinyle
B-7697	Polyester

Gros conditionnement pour une impression de volumes importants

L'impression d'étiquettes en gros conditionnement nécessite le distributeur de consommables et la bobine Smart Cell inclus dans l'emballage.



Obtenez une étiquette personnalisée qui répond parfaitement à vos besoins !

- Formes et dimensions personnalisées
- Couleurs personnalisées
- Consommables personnalisés avec résistance spécifique
- Impression ou configuration personnalisée

www.bradyeurope.com/customlabels

Tous les consommables des étiqueteuses sont compatibles avec la gamme de rubans encres M61 faciles à installer dans les étiqueteuses. Il est recommandé d'insérer le ruban avant de charger le consommable.



Référence	Couleur	Largeur (mm)	Longueur (m)	Remarque/Détails
M61-R4310	Noir	50,80	22,80	Ruban encreur noir résistant aux bavures, aux produits chimiques et à l'environnement série R4300 pour BMP61/M611
M61-R4410-BL	Bleu	50,80	22,80	Ruban encreur bleu résistant aux solvants, à la chaleur et aux rayures série R4400 pour BMP61/M611
M61-R4410-RD	Rouge	50,80	22,80	Ruban encreur rouge résistant aux solvants, à la chaleur et aux rayures série R4400 pour BMP61/M611
M61-R4410-WT	Blanc	50,80	22,80	Ruban encreur blanc résistant aux solvants, à la chaleur et aux rayures série R4400 pour BMP61/M611
M61-R6010	Noir	50,80	22,80	Ruban encreur noir résistant à la chaleur, aux rayures et aux solvants série R6000 pour BMP61/M611
M61-R6210	Noir	50,80	22,80	Ruban encreur noir résistant aux rayures, aux bavures, à la chaleur et aux produits chimiques série R6200 pour BMP61/M611
M61-R6410	Noir	50,80	22,80	Ruban encreur noir résistant aux produits chimiques et à l'abrasion série R6400 pour BMP61/M611
M61-R6610	Noir	50,80	22,80	Ruban encreur noir résistant aux solvants et au frottement série R6600 pour BMP61/M611
M61-R6710-WT	Blanc	50,80	22,80	Ruban encreur blanc résistant aux produits chimiques série R6700 pour BMP61/M611
M61-R6810-WT	Blanc	50,80	22,80	Ruban encreur blanc résistant aux solvants, aux rayures et au maculage série R6800 pour BMP61/M611

Technologie Smart Cell



La technologie Smart Cell intégrée dans les rouleaux d'étiquettes et les rubans peut automatiquement formater l'étiquette et placer les éléments afin d'éviter à l'utilisateur d'avoir à deviner quoi que ce soit. Si le consommable et le ruban ne sont pas compatibles, un message d'erreur s'affiche à l'écran.



Icônes de performance des produits

La mise en œuvre par Brady d'une série d'icônes d'attributs fournit aux clients des informations immédiates au sujet des attributs de performance pour chacun des consommables. Référez-vous à ces icônes pour identifier plus facilement les attributs de performance des produits qui correspondent à vos besoins.

















Vous voulez plus d'informations ?







Des fiches techniques complètes pour la gamme complète des étiquettes d'identification fiables de Brady sont disponibles à l'adresse www.bradyeurope.com/tds. Il vous suffit de saisir la référence B spécifique d'une étiquette pour pouvoir accéder à sa fiche technique. Les références B propres à votre étiqueteuse sont répertoriées dans cette brochure, page 49 à 53.



Marques et attributs des consommables

						
	Gamme Work-Horse	Gamme MetalLabel	Gamme Tough-Bond	Gamme Defender	Gamme Clean-Lift	Gamme UltraTemp
 Résistance à l'abrasion	✓	✓	✓	✓	✓	✓
 Dissipation électrostatique	✓	-	-	-	-	✓
 Résistance aux carburants/à l'huile	✓	✓	✓	✓	✓	✓
 Résistance aux hautes températures	✓	✓	✓	✓	✓	✓
 Résistance aux basses températures	✓	✓	✓	✓	✓	✓
 Amovible	-	-	-	-	✓	-
 Résistance aux solvants/produits chimiques	✓	✓	✓	✓	✓	✓
 Infalsifiable	-	-	-	✓	-	-
 Adhésif ultra-puissant	-	✓	✓	-	-	-

Applications recommandées des consommables

						
	Gamme Work-Horse	Gamme MetalLabel	Gamme Tough-Bond	Gamme Defender	Gamme Clean-Lift	Gamme UltraTemp
UL/CSA	✓	✓	✓	✓	✓	✓
Identification de composants et d'équipements	✓	✓	✓	✓	✓	-
Codes-barres/Codage de données	✓	✓	✓	-	✓	✓
Suivi des stocks	✓	-	✓	-	✓	-
Suivi des biens	✓	✓	✓	✓	✓	✓
Plaques signalétiques	✓	✓	✓	-	✓	-
Identification générale	✓	-	✓	-	✓	-
Film de protection	✓	-	✓	-	✓	-
Adhésif ultra-puissant	-	✓	✓	-	-	-
Identification de cartes de circuits imprimés/à hautes températures	✓	-	-	-	✓	✓
Infalsifiable	-	-	-	✓	-	-
DoD UID*	-	-	✓	-	-	✓

*Le « Department of Defense Unique Identification program » (DoD UID) est la méthode de suivi des actifs utilisée pour gérer les stocks de la chaîne logistique du département de la défense des États-Unis.

Tailles de police variables

Les tailles de police vont de 4 à 174 pt.
La taille de police maximale dépend de facteurs tels que la taille d'étiquette, le nombre de caractères, le nombre de lignes et les tailles de police des autres lignes.

Point Size	Print Sample
4	ABC 12345
6	ABC 12345
7	ABC 12345
9	ABC 12345
10	ABC 12345
14	ABC 12345
16	ABC 12345
20	ABC 12345
26	ABC 12345
32	ABC 12345
40	ABC 12345
45	ABC 1234
51	ABC 123
55	ABC 123
60	ABC 123
65	ABC 12
70	ABC 12
76	AB 12
102	AB 12



Les informations de cette page sont propres à l'étiqueteuse BMP61. Pour l'étiqueteuse M611, les polices et les symboles sont disponibles dans l'application Étiquettes express. **Pour plus d'informations sur l'application Étiquettes express, consultez la page 55.**

Types de codes-barres



- Code 39 et Code 128
- Autres codes-barres pris en charge

Bibliothèque de symboles

- Symboles électriques et datacom standard
- Plus de 500 graphiques intégrés
- Horodatage intégré

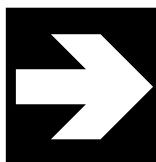

Flèches



Datacom



Électricité



Sortie



Incendie



Premiers secours



SGH

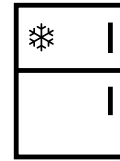

Électricité domestique



International



Obligation



Conditionnement



Interdiction



Informations publiques

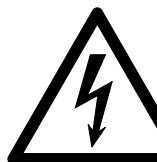

Avertissement



SIMDUT
...et bien plus encore



Marquage de fils et câbles

Manchons de marquage de fils thermorétractables PermaSleeve

- Ces manchons thermorétractables sont des marqueurs de pointe en termes d'identification, de protection, de durabilité et d'esthétique.
- La rapidité de rétraction engendre un gain de temps et d'argent pendant l'installation.



Diagramme	Référence	Taux de rétreint	Couleur	Largeur A (mm)	Hauteur B (mm)	Répétition verticale (mm)	Diamètre min. du fil (mm)	Diamètre max. du fil (mm)	Manchons par rouleau	Ruban encreur recommandé	Compatibilité imprimante
B-321: Polyoléfine thermorétractable											
	PTS-0.45-350-321	2:1	Blanc	11,43	8,89	8,89	1,91	4,06	500	M61-R6210	M611, BMP61, BMP71
	PTS-0.95-350-321	2:1	Blanc	24,13	8,89	8,89	1,91	4,06	500	M61-R6210	M611, BMP61, BMP71
	PTS-1.90-350-321	2:1	Blanc	48,26	8,89	8,89	1,91	4,06	500	M61-R6210	M611, BMP61, BMP71
	PTS-0.45-500-321	2:1	Blanc	11,43	12,70	12,70	4,06	5,97	500	M61-R6210	M611, BMP61, BMP71
	PTS-0.95-500-321	2:1	Blanc	24,13	12,70	12,70	4,06	5,97	500	M61-R6210	M611, BMP61, BMP71
	PTS-1.90-500-321	2:1	Blanc	48,26	12,70	12,70	4,06	5,97	500	M61-R6210	M611, BMP61, BMP71
	PTS-0.95-750-321	2:1	Blanc	24,13	19,05	19,05	8,51	9,91	250	M61-R6210	M611, BMP61, BMP71
	PTS-1.90-750-321	2:1	Blanc	48,26	19,05	19,05	8,51	9,91	250	M61-R6210	M611, BMP61, BMP71
	PTS-0.95-1000-321	2:1	Blanc	24,13	25,40	25,40	9,53	13,72	250	M61-R6210	M611, BMP61, BMP71
	PTS-1.90-1000-321	2:1	Blanc	48,26	25,40	25,40	9,53	13,72	250	M61-R6210	M611, BMP61, BMP71
B-342: Polyoléfine thermorétractable											
	BM71-94-1-342-2	3:1	Blanc	12,70	4,60	-	0,58	2,03	5000	M61-R4300	M611, BMP61, BMP71
	BM71-94-175-342-2	3:1	Blanc	22,22	4,60	-	0,58	2,03	5000	M61-R4300	M611, BMP61, BMP71
	BM71-94-1-342	3:1	Blanc	25,78	4,60	-	0,58	2,03	2500	M61-R4300	M611, BMP61, BMP71
	BM71-94-1-342YL	3:1	Jaune	25,78	4,60	-	0,58	2,03	2500	M61-R4300	M611, BMP61, BMP71
	BM71-94-175-342	3:1	Blanc	44,83	4,60	-	0,58	2,03	2500	M61-R4300	M611, BMP61, BMP71
	BM71-94-175-342YL	3:1	Jaune	44,83	4,60	-	0,58	2,03	2500	M61-R4300	M611, BMP61, BMP71
	PSPT-094-1-WT-2	3:1	Blanc	12,89	4,62	12,70	0,58	2,03	200	M61-R4310	M611, BMP61, BMP71
	PSPT-094-1-WT	3:1	Blanc	25,78	4,62	12,70	0,58	2,03	100	M61-R4310	M611, BMP61, BMP71
	PSPT-094-1-BL	3:1	Bleu	25,78	4,62	12,70	0,58	2,03	100	M61-R4310	M611, BMP61, BMP71
	PSPT-094-1-YL	3:1	Jaune	25,78	4,62	12,70	0,58	2,03	100	M61-R4310	M611, BMP61, BMP71
	PSPT-094-1-OR	3:1	Orange	25,78	4,62	12,70	0,58	2,03	100	M61-R4310	M611, BMP61, BMP71
	PSPT-094-1-RD	3:1	Rouge	25,78	4,62	12,70	0,58	2,03	100	M61-R4310	M611, BMP61, BMP71
	PSPT-094-1-GR	3:1	Vert	25,78	4,62	12,70	0,58	2,03	100	M61-R4310	M611, BMP61, BMP71
	PSPT-094-175-WT	3:1	Blanc	44,83	4,62	12,70	0,58	2,03	100	M61-R4310	M611, BMP61, BMP71
	PSPT-094-175-BL	3:1	Bleu	44,83	4,62	12,70	0,58	2,03	100	M61-R4310	M611, BMP61, BMP71
	PSPT-094-175-YL	3:1	Jaune	44,83	4,62	12,70	0,58	2,03	100	M61-R4310	M611, BMP61, BMP71
	PSPT-094-175-OR	3:1	Orange	44,83	4,62	12,70	0,58	2,03	100	M61-R4310	M611, BMP61, BMP71
	PSPT-094-2-WT-R	3:1	Blanc	50,80	4,62	12,70	0,58	2,03	70	M61-R4310	M611, BMP61, BMP71
	PSPT-094-2-YL-R	3:1	Jaune	50,80	4,62	12,70	0,58	2,03	70	M61-R4310	M611, BMP61, BMP71
	PSPT-094-2-BK-R	3:1	Noir	50,80	4,62	12,70	0,58	2,03	70	M61-R6710-WT	M611, BMP61, BMP71
	PSPT-125-1-WT-2	3:1	Blanc	12,89	5,96	19,05	1,17	2,79	200	M61-R4310	M611, BMP61, BMP71
	PSPT-125-175-WT-3	3:1	Blanc	14,94	5,96	19,05	1,17	2,79	300	M61-R4310	M611, BMP61, BMP71
	PSPT-125-1-BL	3:1	Bleu	25,78	5,96	19,05	1,17	2,79	100	M61-R4310	M611, BMP61, BMP71
	PSPT-125-1-WT	3:1	Blanc	25,78	5,99	19,05	1,17	2,79	100	M61-R4310	M611, BMP61, BMP71
	PSPT-125-1-YL	3:1	Jaune	25,78	5,99	19,05	1,17	2,79	100	M61-R4310	M611, BMP61, BMP71
	PSPT-125-1-BK	3:1	Noir	25,78	5,99	19,05	1,17	2,79	100	M61-R6710-WT	M611, BMP61, BMP71
	PSPT-125-1-RD	3:1	Rouge	25,78	5,99	19,05	1,17	2,79	100	M61-R4310	M611, BMP61, BMP71
	PSPT-125-175-WT	3:1	Blanc	44,83	5,99	19,05	1,17	2,79	100	M61-R4310	M611, BMP61, BMP71
	PSPT-125-175-YL	3:1	Jaune	44,83	5,99	19,05	1,17	2,79	100	M61-R4310	M611, BMP61, BMP71
	PSPT-125-175-OR	3:1	Orange	44,83	5,99	19,05	1,17	2,79	100	M61-R4310	M611, BMP61, BMP71
	PSPT-125-175-GR	3:1	Vert	44,83	5,99	19,05	1,17	2,79	100	M61-R4310	M611, BMP61, BMP71
	PSPT-125-2-WT-R	3:1	Blanc	50,80	5,99	19,05	1,17	2,79	70	M61-R4310	M611, BMP61, BMP71
	PSPT-125-2-YL-R	3:1	Jaune	50,80	5,99	19,05	1,17	2,79	70	M61-R4310	M611, BMP61, BMP71
	PSPT-125-2-BK-R	3:1	Noir	50,80	5,99	19,05	1,17	2,79	70	M61-R6710-WT	M611, BMP61, BMP71
	BM71-125-1-342-2	3:1	Blanc	12,70	6,00	-	1,17	2,79	2000	M61-R4300	M611, BMP61, BMP71
	BM71-125-175-342-3	3:1	Blanc	14,94	6,00	-	1,17	2,79	3000	M61-R4300	M611, BMP61, BMP71
	BM71-125-175-342-2	3:1	Blanc	22,22	6,00	-	1,17	2,79	2000	M61-R4300	M611, BMP61, BMP71
	BM71-125-1-342	3:1	Blanc	25,78	6,00	-	1,17	2,79	1000	M61-R4300	M611, BMP61, BMP71
	BM71-125-1-342-YL	3:1	Jaune	25,78	6,00	-	1,17	2,79	1000	M61-R4300	M611, BMP61, BMP71
	BM71-125-175-342	3:1	Blanc	44,83	6,00	-	1,17	2,79	1000	M61-R4300	M611, BMP61, BMP71
	BM71-125-175-342YL	3:1	Jaune	44,83	6,00	-	1,17	2,79	1000	M61-R4300	M611, BMP61, BMP71
	PSPT-187-1-WT-3	3:1	Blanc	8,59	8,50	19,05	1,57	3,81	300	M61-R4310	M611, BMP61, BMP71
	PSPT-187-175-342-4	3:1	Blanc	11,21	8,50	-	1,57	3,81	4000	M61-R4300	M611, BMP61, BMP71
	PSPT-187-175-WT-4	3:1	Blanc	11,21	8,50	19,05	1,57	3,81	400	M61-R4310	M611, BMP61, BMP71
	BM71-187-1-342-2	3:1	Blanc	12,70	8,50	-	1,57	3,81	2000	M61-R4300	M611, BMP61, BMP71

Les références de commande commençant par la lettre « B » désignent les rouleaux en vrac. Les références de commandes terminant par la lettre « R » indiquent que le manchon est pivoté sur le support.

>>

Marquage de fils et câbles

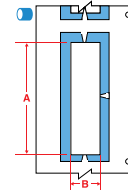
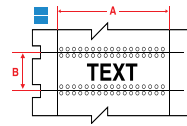
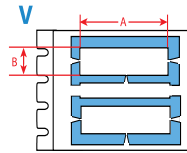
Manchons de marquage de fils thermorétractables PermaSleeve (continue)



Diagramme	Référence	Taux de rétreint	Couleur	Largeur A (mm)	Hauteur B (mm)	Répétition verticale (mm)	Diamètre min. du fil (mm)	Diamètre max. du fil (mm)	Manchons par rouleau	Ruban encreur recommandé	Compatibilité imprimante
V	PSPT-187-1-WT-2	3:1	Blanc	12,89	8,50	19,05	1,57	3,81	200	M61-R4310	M611, BMP61, BMP71
V	BM71-187-175-342-3	3:1	Blanc	14,94	8,50	-	1,57	3,81	3000	M61-R4300	M611, BMP61, BMP71
V	PSPT-187-175-WT-3	3:1	Blanc	14,94	8,50	19,05	1,57	3,81	300	M61-R4310	M611, BMP61, BMP71
V	BM71-187-175-342-2	3:1	Blanc	22,22	8,50	-	1,57	3,81	2000	M61-R4300	M611, BMP61, BMP71
V	PSPT-187-175-WT-2	3:1	Blanc	22,42	8,50	19,05	1,57	3,81	200	M61-R4310	M611, BMP61, BMP71
V	PSPT-187-1-WT	3:1	Blanc	25,78	8,50	19,05	1,57	3,81	100	M61-R4310	M611, BMP61, BMP71
V	BM71-187-1-342	3:1	Blanc	25,78	8,50	-	1,57	3,81	1000	M61-R4300	M611, BMP61, BMP71
V	PSPT-187-1-BL	3:1	Bleu	25,78	8,50	19,05	1,57	3,81	100	M61-R4310	M611, BMP61, BMP71
V	PSPT-187-1-YL	3:1	Jaune	25,78	8,50	19,05	1,57	3,81	100	M61-R4310	M611, BMP61, BMP71
V	BM71-187-1-342-YL	3:1	Jaune	25,78	8,50	-	1,57	3,81	1000	M61-R4300	M611, BMP61, BMP71
V	PSPT-187-1-BK	3:1	Noir	25,78	8,50	19,05	1,57	3,81	100	M61-R6710-WT	M611, BMP61, BMP71
V	PSPT-187-1-RD	3:1	Rouge	25,78	8,50	19,05	1,57	3,81	100	M61-R4310	M611, BMP61, BMP71
V	PSPT-187-1-GR	3:1	Vert	25,78	8,50	19,05	1,57	3,81	100	M61-R4310	M611, BMP61, BMP71
V	PSPT-187-1-VT	3:1	Violet	25,78	8,50	19,05	1,57	3,81	100	M61-R4310	M611, BMP61, BMP71
V	PSPT-187-175-WT	3:1	Blanc	44,83	8,50	19,05	1,57	3,81	100	M61-R4310	M611, BMP61, BMP71
V	BM71-187-175-342	3:1	Blanc	44,83	8,50	-	1,57	3,81	1000	M61-R4300	M611, BMP61, BMP71
V	PSPT-187-175-YL	3:1	Jaune	44,83	8,50	19,05	1,57	3,81	100	M61-R4310	M611, BMP61, BMP71
V	BM71-187-175-342YL	3:1	Jaune	44,83	8,50	-	1,57	3,81	1000	M61-R4300	M611, BMP61, BMP71
V	PSPT-187-175-BK	3:1	Noir	44,83	8,50	19,05	1,57	3,81	100	M61-R6710-WT	M611, BMP61, BMP71
V	PSPT-187-175-OR	3:1	Orange	44,83	8,50	19,05	1,57	3,81	100	M61-R4310	M611, BMP61, BMP71
V	BM71-187-175-342OR	3:1	Orange	44,83	8,50	-	1,57	3,81	1000	M61-R4300	M611, BMP61, BMP71
V	PSPT-187-175-RD	3:1	Rouge	44,83	8,50	19,05	1,57	3,81	100	M61-R4310	M611, BMP61, BMP71
V	BM71-187-175-342RD	3:1	Rouge	44,83	8,50	-	1,57	3,81	1000	M61-R4300	M611, BMP61, BMP71
V	PSPT-187-175-GR	3:1	Vert	44,83	8,50	19,05	1,57	3,81	100	M61-R4310	M611, BMP61, BMP71
○	PSPT-187-2-WT-R	3:1	Blanc	50,80	8,50	19,05	1,57	3,81	70	M61-R4310	M611, BMP61, BMP71
○	PSPT-187-2-YL-R	3:1	Jaune	50,80	8,50	19,05	1,57	3,81	70	M61-R4310	M611, BMP61, BMP71
○	PSPT-187-2-BK-R	3:1	Noir	50,80	8,50	19,05	1,57	3,81	70	M61-R6710-WT	M611, BMP61, BMP71
V	PSPT-250-1-WT-2	3:1	Blanc	12,89	11,15	22,22	2,39	5,46	200	M61-R4310	M611, BMP61, BMP71
V	PSPT-250-175-WT-3	3:1	Blanc	14,94	11,15	22,22	2,39	5,46	300	M61-R4310	M611, BMP61, BMP71
V	PSPT-250-175-YL-2	3:1	Jaune	22,42	11,15	22,22	2,39	5,46	200	M61-R4310	M611, BMP61, BMP71
V	PSPT-250-1-WT	3:1	Blanc	25,78	11,15	22,22	2,39	5,46	100	M61-R4310	M611, BMP61, BMP71
V	BM71-250-1-342	3:1	Blanc	25,78	11,15	-	2,39	5,46	1000	M61-R4300	M611, BMP61, BMP71
V	PSPT-250-1-YL	3:1	Jaune	25,78	11,15	22,22	2,39	5,46	100	M61-R4310	M611, BMP61, BMP71
V	BM71-250-1-342-YL	3:1	Jaune	25,78	11,15	-	2,39	5,46	1000	M61-R4300	M611, BMP61, BMP71
V	PSPT-250-1-BK	3:1	Noir	25,78	11,15	22,22	2,39	5,46	100	M61-R6710-WT	M611, BMP61, BMP71
V	PSPT-250-1-OR	3:1	Orange	25,78	11,15	22,22	2,39	5,46	100	M61-R4310	M611, BMP61, BMP71
V	PSPT-250-1-PK	3:1	Rose	25,78	11,15	22,22	2,39	5,46	100	M61-R4310	M611, BMP61, BMP71
V	PSPT-250-1-RD	3:1	Rouge	25,78	11,15	22,22	2,39	5,46	100	M61-R4310	M611, BMP61, BMP71
V	PSPT-250-175-WT	3:1	Blanc	44,83	11,15	22,22	2,39	5,46	100	M61-R4310	M611, BMP61, BMP71
V	BM71-250-175-342	3:1	Blanc	44,83	11,15	-	2,39	5,46	1000	M61-R4300	M611, BMP61, BMP71
V	PSPT-250-175-YL	3:1	Jaune	44,83	11,15	22,22	2,39	5,46	100	M61-R4310	M611, BMP61, BMP71
V	BM71-250-175-342YL	3:1	Jaune	44,83	11,15	-	2,39	5,46	1000	M61-R4300	M611, BMP61, BMP71
V	PSPT-250-175-OR	3:1	Orange	44,83	11,15	22,22	2,39	5,46	100	M61-R4310	M611, BMP61, BMP71
V	PSPT-250-175-RD	3:1	Rouge	44,83	11,15	22,22	2,39	5,46	100	M61-R4310	M611, BMP61, BMP71
V	BM71-250-175-342RD	3:1	Rouge	44,83	11,15	-	2,39	5,46	1000	M61-R4300	M611, BMP61, BMP71
V	PSPT-250-175-GR	3:1	Vert	44,83	11,15	22,22	2,39	5,46	100	M61-R4310	M611, BMP61, BMP71
○	PSPT-250-2-WT-R	3:1	Blanc	50,80	11,15	22,22	2,39	5,46	70	M61-R4310	M611, BMP61, BMP71
○	PSPT-250-2-YL-R	3:1	Jaune	50,80	11,15	22,22	2,39	5,46	70	M61-R4310	M611, BMP61, BMP71
○	PSPT-250-2-BK-R	3:1	Noir	50,80	11,15	22,22	2,39	5,46	70	M61-R6710-WT	M611, BMP61, BMP71
V	PSPT-375-1-WT-2	3:1	Blanc	12,89	16,38	25,40	3,18	8,13	200	M61-R4310	M611, BMP61, BMP71
V	PSPT-375-1-WT	3:1	Blanc	25,78	16,38	25,40	3,18	8,13	100	M61-R4310	M611, BMP61, BMP71
V	PSPT-375-1-BL	3:1	Bleu	25,78	16,38	25,40	3,18	8,13	100	M61-R4310	M611, BMP61, BMP71
V	PSPT-375-1-GY	3:1	Gris	25,78	16,38	25,40	3,18	8,13	100	M61-R4310	M611, BMP61, BMP71
V	PSPT-375-1-YL	3:1	Jaune	25,78	16,38	25,40	3,18	8,13	100	M61-R4310	M611, BMP61, BMP71

Les références de commande commençant par la lettre « B » désignent les rouleaux en vrac. Les références de commandes terminant par la lettre « R » indiquent que le manchon est pivoté sur le support.

>>

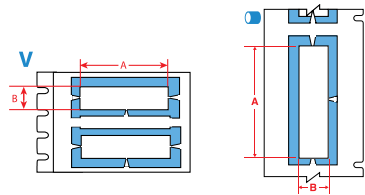

Pour obtenir un index détaillé des consommables, consultez les pages 49 à 53.

Marquage de fils et câbles Manchons de marquage de fils thermorétractables PermaSleeve (continue)



Diagramme	Référence	Taux de rétreint	Couleur	Largeur A (mm)	Hauteur B (mm)	Répétition verticale (mm)	Diamètre min. du fil (mm)	Diamètre max. du fil (mm)	Manchons par rouleau	Ruban encreur recommandé	Compatibilité imprimante
V	PSPT-375-1-OR	3:1	Orange	25,78	16,38	25,40	3,18	8,13	100	M61-R4310	M611, BMP61, BMP71
V	PSPT-375-1-RD	3:1	Rouge	25,78	16,38	25,40	3,18	8,13	100	M61-R4310	M611, BMP61, BMP71
V	PSPT-375-175-WT	3:1	Blanc	44,83	16,38	25,40	3,18	8,13	100	M61-R4310	M611, BMP61, BMP71
V	PSPT-375-175-BL	3:1	Bleu	44,83	16,38	25,40	3,18	8,13	100	M61-R4310	M611, BMP61, BMP71
V	PSPT-375-175-YL	3:1	Jaune	44,83	16,38	25,40	3,18	8,13	100	M61-R4310	M611, BMP61, BMP71
V	PSPT-375-175-OR	3:1	Orange	44,83	16,38	25,40	3,18	8,13	100	M61-R4310	M611, BMP61, BMP71
V	PSPT-375-175-PK	3:1	Rose	44,83	16,38	25,40	3,18	8,13	100	M61-R4310	M611, BMP61, BMP71
V	PSPT-375-175-RD	3:1	Rouge	44,83	16,38	25,40	3,18	8,13	100	M61-R4310	M611, BMP61, BMP71
V	PSPT-375-175-GR	3:1	Vert	44,83	16,38	25,40	3,18	8,13	100	M61-R4310	M611, BMP61, BMP71
O	PSPT-375-2-WT-R	3:1	Blanc	50,80	16,38	25,40	3,18	8,13	70	M61-R4310	M611, BMP61, BMP71
O	PSPT-375-2-YL-R	3:1	Jaune	50,80	16,38	25,40	3,18	8,13	70	M61-R4310	M611, BMP61, BMP71
O	PSPT-375-2-BK-R	3:1	Noir	50,80	16,38	25,40	3,18	8,13	70	M61-R6710-WT	M611, BMP61, BMP71
V	BM71-375-1-342-2	3:1	Blanc	12,70	16,40	-	3,18	8,13	2000	M61-R4300	M611, BMP61, BMP71
V	BM71-375-175-342-2	3:1	Blanc	22,22	16,40	-	3,18	8,13	2000	M61-R4300	M611, BMP61, BMP71
V	BM71-375-1-342	3:1	Blanc	25,78	16,40	-	3,18	8,13	1000	M61-R4300	M611, BMP61, BMP71
V	BM71-375-1-342-YL	3:1	Jaune	25,78	16,40	-	3,18	8,13	1000	M61-R4300	M611, BMP61, BMP71
V	BM71-375-175-342	3:1	Blanc	44,83	16,40	-	3,18	8,13	1000	M61-R4300	M611, BMP61, BMP71
V	BM71-375-175-342YL	3:1	Jaune	44,83	16,40	-	3,18	8,13	1000	M61-R4300	M611, BMP61, BMP71
V	BM71-500-175-342Y3	3:1	Jaune	14,94	21,60	-	4,75	11,43	3000	M61-R4300	M611, BMP61, BMP71
V	BM71-500-1-342	3:1	Blanc	25,78	21,60	-	4,75	11,43	1000	M61-R4300	M611, BMP61, BMP71
V	BM71-500-1-342YL	3:1	Jaune	25,78	21,60	-	4,75	11,43	1000	M61-R4300	M611, BMP61, BMP71
V	BM71-500-175-342	3:1	Blanc	44,83	21,60	-	4,75	11,43	1000	M61-R4300	M611, BMP61, BMP71
V	BM71-500-175-342YL	3:1	Jaune	44,83	21,60	-	4,75	11,43	1000	M61-R4300	M611, BMP61, BMP71
V	BM71-500-175-342RD	3:1	Rouge	44,83	21,60	-	4,75	11,43	1000	M61-R4310	M611, BMP61, BMP71
V	PSPT-500-1-WT	3:1	Blanc	25,78	21,62	31,75	4,75	11,43	100	M61-R4310	M611, BMP61, BMP71
V	PSPT-500-1-YL	3:1	Jaune	25,78	21,62	31,75	4,75	11,43	100	M61-R4310	M611, BMP61, BMP71
V	PSPT-500-1-OR	3:1	Orange	25,78	21,62	31,75	4,75	11,43	100	M61-R4310	M611, BMP61, BMP71
V	PSPT-500-175-WT	3:1	Blanc	44,83	21,62	31,75	4,75	11,43	100	M61-R4310	M611, BMP61, BMP71
V	PSPT-500-175-BL	3:1	Bleu	44,83	21,62	31,75	4,75	11,43	100	M61-R4310	M611, BMP61, BMP71
V	PSPT-500-175-YL	3:1	Jaune	44,83	21,62	31,75	4,75	11,43	100	M61-R4310	M611, BMP61, BMP71
V	PSPT-500-175-BR	3:1	Marron	44,83	21,62	31,75	4,75	11,43	100	M61-R4310	M611, BMP61, BMP71
V	PSPT-500-175-BK	3:1	Noir	44,83	21,62	31,75	4,75	11,43	100	M61-R6710-WT	M611, BMP61, BMP71
V	PSPT-500-175-RD	3:1	Rouge	44,83	21,62	31,75	4,75	11,43	100	M61-R4310	M611, BMP61, BMP71
V	PSPT-500-175-GR	3:1	Vert	44,83	21,62	31,75	4,75	11,43	100	M61-R4310	M611, BMP61, BMP71
O	PSPT-500-2-WT-R	3:1	Blanc	50,80	21,62	31,75	4,75	11,43	70	M61-R4310	M611, BMP61, BMP71
O	PSPT-500-2-YL-R	3:1	Jaune	50,80	21,62	31,75	4,75	11,43	70	M61-R4310	M611, BMP61, BMP71
O	PSPT-500-2-BK-R	3:1	Noir	50,80	21,62	31,75	4,75	11,43	70	M61-R6710-WT	M611, BMP61, BMP71
V	PSPT-750-1-WT	3:1	Blanc	25,78	31,80	41,27	6,35	17,78	100	M61-R4310	M611, BMP61, BMP71
V	PSPT-750-1-YL	3:1	Jaune	25,78	31,80	41,27	6,35	17,78	100	M61-R4310	M611, BMP61, BMP71
V	PSPT-750-175-WT	3:1	Blanc	44,83	31,80	41,27	6,35	17,78	100	M61-R4310	M611, BMP61, BMP71
V	PSPT-750-175-YL	3:1	Jaune	44,83	31,80	41,27	6,35	17,78	100	M61-R4310	M611, BMP61, BMP71
O	PSPT-750-2-WT-R	3:1	Blanc	50,80	31,80	41,27	6,35	17,78	70	M61-R4310	M611, BMP61, BMP71
O	PSPT-750-2-YL-R	3:1	Jaune	50,80	31,80	41,27	6,35	17,78	70	M61-R4310	M611, BMP61, BMP71
O	PSPT-750-2-BK-R	3:1	Noir	50,80	31,80	41,27	6,35	17,78	70	M61-R6710-WT	M611, BMP61, BMP71
V	PSPT-1000-1-WT	3:1	Blanc	25,78	42,16	50,80	9,53	24,13	50	M61-R4310	M611, BMP61, BMP71
V	PSPT-1000-1-YL	3:1	Jaune	25,78	42,16	50,80	9,53	24,13	50	M61-R4310	M611, BMP61, BMP71
V	PSPT-1000-175-WT	3:1	Blanc	44,83	42,16	50,80	9,53	24,13	50	M61-R4310	M611, BMP61, BMP71
V	BM71-1000-175-342	3:1	Blanc	44,83	42,16	-	9,53	24,13	500	M61-R4300	M611, BMP61, BMP71
V	PSPT-1000-175-BL	3:1	Bleu	44,83	42,16	50,80	9,53	24,13	50	M61-R4310	M611, BMP61, BMP71
V	PSPT-1000-175-GY	3:1	Gris	44,83	42,16	50,80	11,43	24,13	50	M61-R4310	M611, BMP61, BMP71
V	PSPT-1000-175-YL	3:1	Jaune	44,83	42,16	50,80	9,53	24,13	50	M61-R4310	M611, BMP61, BMP71
V	PSPT-1000-175-BR	3:1	Marron	44,83	42,16	50,80	9,53	24,13	50	M61-R4310	M611, BMP61, BMP71
V	PSPT-1000-175-BK	3:1	Noir	44,83	42,16	50,80	9,53	24,13	50	M61-R6710-WT	M611, BMP61, BMP71
V	PSPT-1000-175-OR	3:1	Orange	44,83	42,16	50,80	9,53	24,13	50	M61-R4310	M611, BMP61, BMP71
V	PSPT-1000-175-PK	3:1	Rose	44,83	42,16	50,80	9,53	24,13	50	M61-R4310	M611, BMP61, BMP71
V	PSPT-1000-175-RD	3:1	Rouge	44,83	42,16	50,80	9,53	24,13	50	M61-R4310	M611, BMP61, BMP71
V	PSPT-1000-175-GR	3:1	Vert	44,83	42,16	50,80	9,53	24,13	50	M61-R4310	M611, BMP61, BMP71
V	PSPT-1000-175-VT	3:1	Violet	44,83	42,16	50,80	9,53	24,13	50	M61-R4310	M611, BMP61, BMP71
O	PSPT-1000-2-WT-R	3:1	Blanc	50,80	42,16	50,80	9,53	24,13	70	M61-R4310	M611, BMP61, BMP71
O	PSPT-1000-2-YL-R	3:1	Jaune	50,80	42,16	50,80	9,53	24,13	70	M61-R4310	M611, BMP61, BMP71
O	PSPT-1000-2-BK-R	3:1	Noir	50,80	42,16	50,80	9,53	24,13	70	M61-R6710-WT	M611, BMP61, BMP71

Les références de commande commençant par la lettre « B » désignent les rouleaux en vrac. Les références de commandes terminant par la lettre « R » indiquent que le manchon est pivoté sur le support.

>>

Marquage de fils et câbles

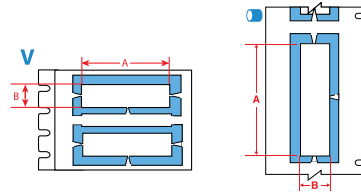
Manchons de marquage de fils thermorétractables PermaSleeve (continue)



Diagramme	Référence	Taux de rétreint	Couleur	Largeur A (mm)	Hauteur B (mm)	Répétition verticale (mm)	Diamètre min. du fil (mm)	Diamètre max. du fil (mm)	Manchons par rouleau	Ruban encreur recommandé	Compatibilité imprimante
B-345: Manchon haute température thermorétractable en polyfluorure de vinylidène											
V	PSHT-094-1-WT	2:1	Blanc	25,78	4,62	12,70	0,79	2,03	100	M61-R6610	M611, BMP61, BMP71
V	PSHT-094-1-YL	2:1	Jaune	25,78	4,62	12,70	0,79	2,03	100	M61-R6610	M611, BMP61, BMP71
V	PSHT-094-175-WT	2:1	Blanc	44,83	4,62	12,70	0,79	2,03	100	M61-R6610	M611, BMP61, BMP71
V	PSHT-094-175-YL	2:1	Jaune	44,83	4,62	12,70	0,79	2,03	100	M61-R6610	M611, BMP61, BMP71
V	PSHT-125-1-WT	2:1	Blanc	25,78	5,99	19,05	1,60	2,79	100	M61-R6610	M611, BMP61, BMP71
V	PSHT-125-1-BL	2:1	Bleu	25,78	5,99	19,05	1,60	2,79	100	M61-R6610	M611, BMP61, BMP71
V	PSHT-125-1-YL	2:1	Jaune	25,78	5,99	19,05	1,60	2,79	100	M61-R6610	M611, BMP61, BMP71
V	PSHT-125-1-BK	2:1	Noir	25,78	5,99	19,05	1,60	2,79	100	M61-R4410-WT	M611, BMP61, BMP71
V	PSHT-125-1-PK	2:1	Rose	25,78	5,99	19,05	1,60	2,79	100	M61-R6610	M611, BMP61, BMP71
V	PSHT-125-175-WT	2:1	Blanc	44,83	5,99	19,05	1,60	2,79	100	M61-R6610	M611, BMP61, BMP71
V	PSHT-125-175-BL	2:1	Bleu	44,83	5,99	19,05	1,60	2,79	100	M61-R6610	M611, BMP61, BMP71
V	PSHT-125-175-YL	2:1	Jaune	44,83	5,99	19,05	1,60	2,79	100	M61-R6610	M611, BMP61, BMP71
V	PSHT-187-1-WT	2:1	Blanc	25,78	8,50	19,05	2,40	3,81	100	M61-R6610	M611, BMP61, BMP71
V	PSHT-187-1-YL	2:1	Jaune	25,78	8,50	19,05	2,40	3,81	100	M61-R6610	M611, BMP61, BMP71
V	PSHT-187-175-WT	2:1	Blanc	44,83	8,50	19,05	2,40	3,81	100	M61-R6610	M611, BMP61, BMP71
V	PSHT-187-175-BL	2:1	Bleu	44,83	8,50	19,05	2,40	3,81	100	M61-R6610	M611, BMP61, BMP71
V	PSHT-187-175-YL	2:1	Jaune	44,83	8,50	19,05	2,40	3,81	100	M61-R6610	M611, BMP61, BMP71
V	PSHT-250-1-WT	2:1	Blanc	25,80	11,20	22,23	3,18	5,46	100	M61-R6610	M611, BMP61, BMP71
V	PSHT-250-1-YL	2:1	Jaune	25,80	11,20	22,23	3,18	5,46	100	M61-R6610	M611, BMP61, BMP71
V	PSHT-250-175-WT	2:1	Blanc	44,80	11,20	22,23	3,18	5,46	100	M61-R6610	M611, BMP61, BMP71
V	PSHT-250-175-YL	2:1	Jaune	44,80	11,20	22,23	3,18	5,46	100	M61-R6610	M611, BMP61, BMP71
V	PSHT-375-1-WT	2:1	Blanc	25,78	16,38	25,40	4,75	8,10	100	M61-R6610	M611, BMP61, BMP71
V	PSHT-375-1-YL	2:1	Jaune	25,78	16,38	25,40	4,75	8,10	100	M61-R6610	M611, BMP61, BMP71
V	PSHT-375-175-WT	2:1	Blanc	44,83	16,38	25,40	4,75	8,10	100	M61-R6610	M611, BMP61, BMP71
V	PSHT-375-175-YL	2:1	Jaune	44,83	16,38	25,40	4,75	8,10	100	M61-R6610	M611, BMP61, BMP71
V	PSHT-500-1-WT	2:1	Blanc	25,78	21,62	31,75	6,35	11,43	100	M61-R6610	M611, BMP61, BMP71
V	PSHT-500-1-YL	2:1	Jaune	25,78	21,62	31,75	6,35	11,43	100	M61-R6610	M611, BMP61, BMP71
V	PSHT-500-175-WT	2:1	Blanc	44,83	21,62	31,75	6,35	11,43	100	M61-R6610	M611, BMP61, BMP71
V	PSHT-500-175-YL	2:1	Jaune	44,83	21,62	31,75	6,35	11,43	100	M61-R6610	M611, BMP61, BMP71
V	PSHT-750-1-WT	2:1	Blanc	25,78	31,80	41,27	9,53	17,78	100	M61-R6610	M611, BMP61, BMP71
V	PSHT-750-1-YL	2:1	Jaune	25,78	31,80	41,27	9,53	17,78	100	M61-R6610	M611, BMP61, BMP71
V	PSHT-750-175-WT	2:1	Blanc	44,83	31,80	41,27	9,53	17,78	100	M61-R6610	M611, BMP61, BMP71
V	PSHT-750-175-YL	2:1	Jaune	44,83	31,80	41,27	9,53	17,78	100	M61-R6610	M611, BMP61, BMP71
V	PSHT-1000-1-WT	2:1	Blanc	25,78	42,16	50,80	11,43	24,13	50	M61-R6610	M611, BMP61, BMP71
V	PSHT-1000-1-YL	2:1	Jaune	25,78	42,16	50,80	11,43	24,13	50	M61-R6610	M611, BMP61, BMP71
V	PSHT-1000-175-WT	2:1	Blanc	44,83	42,16	50,80	11,43	24,13	50	M61-R6610	M611, BMP61, BMP71
V	PSHT-1000-175-YL	2:1	Jaune	44,83	42,16	50,80	11,43	24,13	50	M61-R6610	M611, BMP61, BMP71

Pose facile et rapide de manchons de câble fiables



Les manchons de câble sont une solution fiable et résistante pour identifier les câbles. La pose d'un manchon de câble n'est pas toujours chose aisée, surtout lorsqu'il s'agit d'identifier des câbles très fins à l'aide de petits manchons. Grâce à notre applicateur de manchons portable QuickSleeve, la pose de manchons est bien plus rapide et facile. Pour plus d'informations, consultez la page www.bradyeurope.com/QuickSleeve.

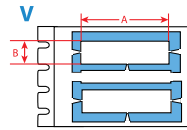
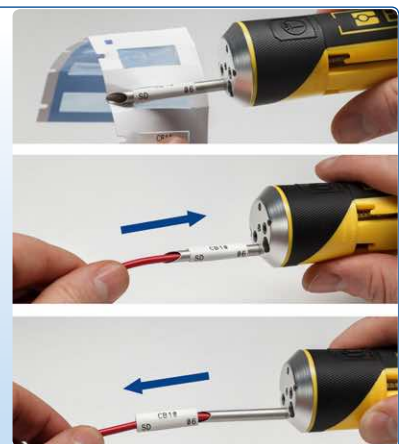

Pour obtenir un index détaillé des consommables, consultez les pages 49 à 53.

Marquage de fils et câbles



Étiquettes auto-protégées

- Possèdent une zone transparente non imprimable qui s'enroule autour du câble pour protéger le texte imprimé.
- Offrent une résistance supérieure à l'abrasion, à la saleté, aux huiles, aux solvants et à l'eau.



Diagramme	Référence	Couleur	Largeur A (mm)	Hauteur B (mm)	Zone imprimable - Largeur PW (mm)	Zone imprimable - Hauteur PH (mm)	Pas vertical D (mm)	Diamètre min. du fil (mm)	Diamètre max. du fil (mm)	Étiquettes par rouleau	Ruban encreur recommandé	Compatibilité imprimante
B-427: Vinyle auto-protégé												
▶	PTL-10-427	Blanc/Transparent	6,35	19,05	6,35	9,53	9,53	2,00	3,00	750	M61-R4310	M611, BMP61, BMP71
▶	PTL-10-427-YL	Jaune/Transparent	6,35	19,05	6,35	9,53	9,53	2,00	3,00	750	M61-R4310	M611, BMP61, BMP71
▶	PTL-28-427	Blanc/Transparent	6,35	38,10	6,35	12,70	9,53	4,00	8,10	750	M61-R4310	M611, BMP61, BMP71
▶	PTL-28-427-YL	Jaune/Transparent	6,35	38,10	6,35	12,70	9,53	4,00	8,10	750	M61-R4310	M611, BMP61, BMP71
▶	PTL-28-427-OR	Orange/Transparent	6,35	38,10	6,35	12,70	9,53	4,00	8,10	750	M61-R4310	M611, BMP61, BMP71
▶	PTL-28-427-GN	Vert/Transparent	6,35	38,10	6,35	12,70	9,53	4,00	8,10	750	M61-R4310	M611, BMP61, BMP71
▶	PTL-28-427-GY	Gris/Transparent	6,35	38,10	6,35	12,70	9,53	4,00	8,10	750	M61-R4310	M611, BMP61, BMP71
▶	PTL-28-427-PL	Violet/Transparent	6,35	38,10	6,35	12,70	9,53	4,00	8,10	750	M61-R4310	M611, BMP61, BMP71
▶	PTL-28-427-BL	Bleu/Transparent	6,35	38,10	6,35	12,70	9,53	4,00	8,10	750	M61-R4310	M611, BMP61, BMP71
▶	PTL-28-427-BR	Marron/Transparent	6,35	38,10	6,35	12,70	9,53	4,00	8,10	750	M61-R4310	M611, BMP61, BMP71
▶	PTL-28-427-RD	Rouge/Transparent	6,35	38,10	6,35	12,70	9,53	4,00	8,10	750	M61-R4310	M611, BMP61, BMP71
▶	PTL-11-427	Blanc/Transparent	12,70	19,05	12,70	9,53	15,87	2,70	3,03	500	M61-R4310	M611, BMP61, BMP71
▶	PTL-11-427-YL	Jaune/Transparent	12,70	19,05	12,70	9,53	15,87	2,70	3,03	500	M61-R4310	M611, BMP61, BMP71
▶	BM71-11-427	Blanc/Transparent	12,70	19,05	12,70	9,53	15,88	2,00	3,00	5000	M61-R4310	M611, BMP61, BMP71
▶	PTL-17-427	Blanc/Transparent	12,70	25,40	12,70	9,53	15,87	3,00	5,05	500	M61-R4310	M611, BMP61, BMP71
▶	PTL-17-427-YL	Jaune/Transparent	12,70	25,40	12,70	9,53	15,87	3,00	5,05	500	M61-R4310	M611, BMP61, BMP71
▶	BM71-17-427	Blanc/Transparent	12,70	25,40	12,70	9,53	15,88	2,70	5,10	5000	M61-R4310	M611, BMP61, BMP71
▶	PTL-102-427	Blanc/Transparent	12,70	31,75	12,70	9,53	34,93	3,40	7,10	250	M61-R4310	M611, BMP61, BMP71
▶	PTL-29-427	Blanc/Transparent	12,70	38,10	12,70	12,70	15,88	4,00	8,10	500	M61-R4310	M611, BMP61, BMP71
▶	PTL-29-427-YL	Jaune/Transparent	12,70	38,10	12,70	12,70	15,88	4,00	8,10	500	M61-R4310	M611, BMP61, BMP71
▶	PTL-29-427-OR	Orange/Transparent	12,70	38,10	12,70	12,70	15,88	4,00	8,10	500	M61-R4310	M611, BMP61, BMP71
▶	PTL-29-427-GN	Vert/Transparent	12,70	38,10	12,70	12,70	15,88	4,00	8,10	500	M61-R4310	M611, BMP61, BMP71
▶	PTL-29-427-GY	Gris/Transparent	12,70	38,10	12,70	12,70	15,88	4,00	8,10	500	M61-R4310	M611, BMP61, BMP71
▶	PTL-29-427-PL	Violet/Transparent	12,70	38,10	12,70	12,70	15,88	4,00	8,10	500	M61-R4310	M611, BMP61, BMP71
▶	PTL-29-427-BL	Bleu/Transparent	12,70	38,10	12,70	12,70	15,88	4,00	8,10	500	M61-R4310	M611, BMP61, BMP71
▶	PTL-29-427-BR	Marron/Transparent	12,70	38,10	12,70	12,70	15,88	4,00	8,10	500	M61-R4310	M611, BMP61, BMP71
▶	PTL-29-427-RD	Rouge/Transparent	12,70	38,10	12,70	12,70	15,88	4,00	8,10	500	M61-R4310	M611, BMP61, BMP71
▶	BM71-29-427	Blanc/Transparent	12,70	38,10	12,70	12,70	15,88	4,00	8,10	5000	M61-R4310	M611, BMP61, BMP71
▶	PTL-18-427	Blanc/Transparent	19,05	25,40	19,05	9,53	22,23	2,70	5,05	250	M61-R4310	M611, BMP61, BMP71
▶	PTL-18-427-YL	Jaune/Transparent	19,05	25,40	19,05	9,53	22,23	2,70	5,05	250	M61-R4310	M611, BMP61, BMP71
▶	BM71-18-427	Blanc/Transparent	19,05	25,40	19,05	9,53	22,23	2,70	5,10	2500	M61-R4310	M611, BMP61, BMP71
▶	PTL-30-427	Blanc/Transparent	19,05	38,10	19,05	12,70	22,23	4,00	8,10	250	M61-R4310	M611, BMP61, BMP71
▶	PTL-30-427-YL	Jaune/Transparent	19,05	38,10	19,05	12,70	22,23	4,00	8,10	250	M61-R4310	M611, BMP61, BMP71
▶	PTL-30-427-GN	Vert/Transparent	19,05	38,10	19,05	12,70	22,23	4,00	8,10	250	M61-R4310	M611, BMP61, BMP71
▶	PTL-30-427-GY	Gris/Transparent	19,05	38,10	19,05	12,70	22,23	4,00	8,10	250	M61-R4310	M611, BMP61, BMP71
▶	PTL-30-427-PL	Violet/Transparent	19,05	38,10	19,05	12,70	22,23	4,00	8,10	250	M61-R4310	M611, BMP61, BMP71
▶	PTL-30-427-BL	Bleu/Transparent	19,05	38,10	19,05	12,70	22,23	4,00	8,10	250	M61-R4310	M611, BMP61, BMP71
▶	PTL-30-427-BR	Marron/Transparent	19,05	38,10	19,05	12,70	22,23	4,00	8,10	250	M61-R4310	M611, BMP61, BMP71
▶	PTL-30-427-RD	Rouge/Transparent	19,05	38,10	19,05	12,70	22,23	4,00	8,10	250	M61-R4310	M611, BMP61, BMP71
▶	BM71-30-427	Blanc/Transparent	19,05	38,10	19,05	12,70	22,23	4,00	8,10	2500	M61-R4310	M611, BMP61, BMP71
▶	PTL-96-427	Blanc/Transparent	25,40	19,05	25,40	9,53	28,57	2,70	5,10	250	M61-R4310	M611, BMP61, BMP71
▶	PTL-19-427	Blanc/Transparent	25,40	25,40	25,40	9,53	28,58	3,00	5,05	250	M61-R4310	M611, BMP61, BMP71
▶	PTL-19-427-YL	Jaune/Transparent	25,40	25,40	25,40	9,53	28,58	3,00	5,05	250	M61-R4310	M611, BMP61, BMP71
▶	PTL-19-427-OR	Orange/Transparent	25,40	25,40	25,40	9,53	28,58	3,00	5,05	250	M61-R4310	M611, BMP61, BMP71

Les références de commande commençant par la lettre « B » désignent les rouleaux en gros conditionnement.

*Les références de commandes terminant par « AW » indiquent toutes les étiquettes blanches sans zone transparente.

>>

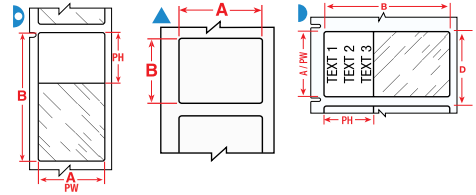
i

Appliquez la zone imprimée sur votre fil.

Enroulez la zone transparente autour du fil, en recouvrant la zone imprimée.

Une fois appliqué, le film transparent protégera votre légende pendant plusieurs années.

Étiquettes auto-protégées (continue)

Diagramme	Référence	Couleur	Largeur A (mm)	Hauteur B (mm)	Zone imprimable - Largeur PW (mm)	Zone imprimable - Hauteur PH (mm)	Pas vertical D (mm)	Diamètre min. du fil (mm)	Diamètre max. du fil (mm)	Étiquettes par rouleau	Ruban encreur recommandé	Compatibilité imprimante
▷	PTL-19-427-GR	Vert/Transparent	25,40	25,40	25,40	9,53	28,58	3,00	5,05	250	M61-R4310	M611, BMP61, BMP71
▷	PTL-19-427-GY	Gris/Transparent	25,40	25,40	25,40	9,53	28,58	3,00	5,05	250	M61-R4310	M611, BMP61, BMP71
▷	PTL-19-427-PL	Violet/Transparent	25,40	25,40	25,40	9,53	28,58	3,00	5,05	250	M61-R4310	M611, BMP61, BMP71
▷	PTL-19-427-BL	Bleu/Transparent	25,40	25,40	25,40	9,53	28,58	3,00	5,05	250	M61-R4310	M611, BMP61, BMP71
▷	PTL-19-427-BR	Marron/Transparent	25,40	25,40	25,40	9,53	28,58	3,00	5,05	250	M61-R4310	M611, BMP61, BMP71
▷	PTL-19-427-RD	Rouge/Transparent	25,40	25,40	25,40	9,53	28,58	3,00	5,05	250	M61-R4310	M611, BMP61, BMP71
▷	BM71-19-427	Blanc/Transparent	25,40	25,40	25,40	9,53	28,58	2,70	5,10	2500	M61-R4310	M611, BMP61, BMP71
▷	PTL-103-427	Blanc/Transparent	25,40	31,75	25,40	12,70	34,93	3,40	6,10	250	M61-R4310	M611, BMP61, BMP71
▷	PTL-31-427	Blanc/Transparent	25,40	38,10	25,40	12,70	28,58	4,00	8,10	250	M61-R4310	M611, BMP61, BMP71
▷	PTL-31-427-YL	Jaune/Transparent	25,40	38,10	25,40	12,70	28,58	4,00	8,10	250	M61-R4310	M611, BMP61, BMP71
▷	PTL-31-427-OR	Orange/Transparent	25,40	38,10	25,40	12,70	28,58	4,00	8,10	250	M61-R4310	M611, BMP61, BMP71
▷	PTL-31-427-GR	Vert/Transparent	25,40	38,10	25,40	12,70	28,58	4,00	8,10	250	M61-R4310	M611, BMP61, BMP71
▷	PTL-31-427-GY	Gris/Transparent	25,40	38,10	25,40	12,70	28,58	4,00	8,10	250	M61-R4310	M611, BMP61, BMP71
▷	PTL-31-427-PL	Violet/Transparent	25,40	38,10	25,40	12,70	28,58	4,00	8,10	250	M61-R4310	M611, BMP61, BMP71
▷	PTL-31-427-BL	Bleu/Transparent	25,40	38,10	25,40	12,70	28,58	4,00	8,10	250	M61-R4310	M611, BMP61, BMP71
▷	PTL-31-427-BR	Marron/Transparent	25,40	38,10	25,40	12,70	28,58	4,00	8,10	250	M61-R4310	M611, BMP61, BMP71
▷	PTL-31-427-RD	Rouge/Transparent	25,40	38,10	25,40	12,70	28,58	4,00	8,10	250	M61-R4310	M611, BMP61, BMP71
▷	BM71-31-427	Blanc/Transparent	25,40	38,10	25,40	12,70	28,58	4,00	8,10	2500	M61-R4310	M611, BMP61, BMP71
▷	PTL-21-427	Blanc/Transparent	25,40	63,50	25,40	19,05	66,68	6,70	14,20	100	M61-R4310	M611, BMP61, BMP71
▷	PTL-21-427-YL	Jaune/Transparent	25,40	63,50	25,40	19,05	66,68	6,70	14,20	100	M61-R4310	M611, BMP61, BMP71
▷	PTL-21-427-OR	Orange/Transparent	25,40	63,50	25,40	19,05	66,68	6,70	14,20	100	M61-R4310	M611, BMP61, BMP71
▷	PTL-21-427-GN	Vert/Transparent	25,40	63,50	25,40	19,05	66,68	6,70	14,20	100	M61-R4310	M611, BMP61, BMP71
▷	PTL-21-427-GY	Gris/Transparent	25,40	63,50	25,40	19,05	66,68	6,70	14,20	100	M61-R4310	M611, BMP61, BMP71
▷	PTL-21-427-PL	Violet/Transparent	25,40	63,50	25,40	19,05	66,68	6,70	14,20	100	M61-R4310	M611, BMP61, BMP71
▷	PTL-21-427-BL	Bleu/Transparent	25,40	63,50	25,40	19,05	66,68	6,70	14,20	100	M61-R4310	M611, BMP61, BMP71
▷	PTL-21-427-BR	Marron/Transparent	25,40	63,50	25,40	19,05	66,68	6,70	14,20	100	M61-R4310	M611, BMP61, BMP71
▷	PTL-21-427-RD	Rouge/Transparent	25,40	63,50	25,40	19,05	66,68	6,70	14,20	100	M61-R4310	M611, BMP61, BMP71
▷	BM71-21-427	Blanc/Transparent	25,40	63,50	25,40	19,05	66,68	6,70	14,20	1000	M61-R4310	M611, BMP61, BMP71
▷	PTL-75-427	Blanc/Transparent	25,40	66,68	25,40	25,40	69,85	7,10	13,10	100	M61-R4310	M611, BMP61, BMP71
★	PTL-64-427	Blanc/Transparent	25,40	85,73	25,40	28,58	88,90	9,10	18,20	100	M61-R4310	M611, BMP61, BMP71
★	BM71-64-427	Blanc/Transparent	25,40	85,73	25,40	28,58	88,90	9,10	18,20	1000	M61-R4310	M611, BMP61, BMP71
▷	PTL-23-427	Blanc/Transparent	25,40	101,60	25,40	25,40	104,78	10,80	24,30	100	M61-R4310	M611, BMP61, BMP71
▷	PTL-23-427-YL	Jaune/Transparent	25,40	101,60	25,40	25,40	104,78	10,80	24,30	100	M61-R4310	M611, BMP61, BMP71
▷	PTL-23-427-OR	Orange/Transparent	25,40	101,60	25,40	25,40	104,78	10,80	24,30	100	M61-R4310	M611, BMP61, BMP71
▷	PTL-23-427-GR	Vert/Transparent	25,40	101,60	25,40	25,40	104,78	10,80	24,30	100	M61-R4310	M611, BMP61, BMP71
▷	PTL-23-427-GY	Gris/Transparent	25,40	101,60	25,40	25,40	104,78	10,80	24,30	100	M61-R4310	M611, BMP61, BMP71
▷	PTL-23-427-PL	Violet/Transparent	25,40	101,60	25,40	25,40	104,78	10,80	24,30	100	M61-R4310	M611, BMP61, BMP71
▷	PTL-23-427-BL	Bleu/Transparent	25,40	101,60	25,40	25,40	104,78	10,80	24,30	100	M61-R4310	M611, BMP61, BMP71
▷	PTL-23-427-BR	Marron/Transparent	25,40	101,60	25,40	25,40	104,78	10,80	24,30	100	M61-R4310	M611, BMP61, BMP71
▷	PTL-23-427-RD	Rouge/Transparent	25,40	101,60	25,40	25,40	104,78	10,80	24,30	100	M61-R4310	M611, BMP61, BMP71
▷	BM71-23-427	Blanc/Transparent	25,40	101,60	25,40	25,40	104,78	10,80	24,30	1000	M61-R4310	M611, BMP61, BMP71
▲	PTL-105-427-AW	Blanc	27,94	6,35	27,94	6,35	9,53	-	-	750	M61-R4310	M611, BMP61, BMP71
▷	PTL-106-427	Blanc/Transparent	38,10	**	12,70	-	-	4,00	8,10	1	M61-R4310	M611, BMP61, BMP71
▷	PTL-30-427-OR	Orange/Transparent	38,10	19,05	19,05	12,70	22,23	4,00	8,10	250	M61-R4310	M611, BMP61, BMP71
▲	PTL-30-427AW	Blanc	38,10	19,05	38,10	19,05	22,23	4,00	8,00	250	M61-R4310	M611, BMP61, BMP71
▷	PTL-104-427	Blanc/Transparent	38,10	25,40	38,10	9,53	28,57	2,70	5,10	250	M61-R4310	M611, BMP61, BMP71
▷	PTL-32-427	Blanc/Transparent	38,10	38,10	38,10	12,70	41,28	4,00	8,10	250	M61-R4310	M611, BMP61, BMP71
▷	PTL-32-427-YL	Jaune/Transparent	38,10	38,10	38,10	12,70	41,28	4,00	8,10	250	M61-R4310	M611, BMP61, BMP71
▷	PTL-32-427-OR	Orange/Transparent	38,10	38,10	38,10	12,70	41,27	4,00	8,10	250	M61-R4310	M611, BMP61, BMP71
▷	PTL-32-427-GN	Vert/Transparent	38,10	38,10	38,10	12,70	41,27	4,00	8,10	250	M61-R4310	M611, BMP61, BMP71
▷	PTL-32-427-GY	Gris/Transparent	38,10	38,10	38,10	12,70	41,27	4,00	8,10	250	M61-R4310	M611, BMP61, BMP71
▷	PTL-32-427-PL	Violet/Transparent	38,10	38,10	38,10	12,70	41,27	4,00	8,10	250	M61-R4310	M611, BMP61, BMP71
▷	PTL-32-427-BL	Bleu/Transparent	38,10	38,10	38,10	12,70	41,27	4,00	8,10	250	M61-R4310	M611, BMP61, BMP71
▷	PTL-32-427-BR	Marron/Transparent	38,10	38,10	38,10	12,70	41,27	4,00	8,10	250	M61-R4310	M611, BMP61, BMP71
▷	PTL-32-427-RD	Rouge/Transparent	38,10	38,10	38,10	12,70	41,28	4,00	8,10	250	M61-R4310	M611, BMP61, BMP71
▷	BM71-32-427	Blanc/Transparent	38,10	38,10	38,10	12,70	41,28	4,00	8,10	1000	M61-R4310	M611, BMP61, BMP71
▷	PTL-33-427	Blanc/Transparent	38,10	101,60	38,10	25,40	104,78	10,80	24,30	100	M61-R4310	M611, BMP61, BMP71
▷	PTL-33-427-YL	Jaune/Transparent	38,10	101,60	38,10	25,40	104,78	10,80	24,30	100	M61-R4310	M611, BMP61, BMP71
▷	PTL-33-427-OR	Orange/Transparent	38,10	101,60	38,10	25,40	104,78	10,80	24,30	100	M61-R4310	M611, BMP61, BMP71
▷	PTL-33-427-GN	Vert/Transparent	38,10	101,60	38,10	25,40	104,78	10,80	24,30	100	M61-R4310	M611, BMP61, BMP71

Les références de commande commençant par la lettre « B » désignent les rouleaux en gros conditionnement. *Les références de commandes terminant par « AW » indiquent toutes les étiquettes blanches sans zone transparente. **PTL-106-427 : étiquette continue, 15,24 m de long.

>>

Marquage de fils et câbles



Étiquettes auto-protégées (continue)



Diagramme	Référence	Couleur	Largeur A (mm)	Hauteur B (mm)	Zone imprimable - Largeur PW (mm)	Zone imprimable - Hauteur PH (mm)	Pas vertical D (mm)	Diamètre min. du fil (mm)	Diamètre max. du fil (mm)	Étiquettes par rouleau	Ruban encreur recommandé	Compatibilité imprimante
▶	PTL-33-427-GY	Gris/Transparent	38,10	101,60	38,10	25,40	104,78	10,80	24,30	100	M61-R4310	M611, BMP61, BMP71
▶	PTL-33-427-PL	Violet/Transparent	38,10	101,60	38,10	25,40	104,78	10,80	24,30	100	M61-R4310	M611, BMP61, BMP71
▶	PTL-33-427-BL	Bleu/Transparent	38,10	101,60	38,10	25,40	104,78	10,80	24,30	100	M61-R4310	M611, BMP61, BMP71
▶	PTL-33-427-BR	Marron/Transparent	38,10	101,60	38,10	25,40	104,78	10,80	24,30	100	M61-R4310	M611, BMP61, BMP71
▶	PTL-33-427-RD	Rouge/Transparent	38,10	101,60	38,10	25,40	104,78	10,80	24,30	100	M61-R4310	M611, BMP61, BMP71
▶	PTL-109-427	Blanc/Transparent	38,10	101,60	38,10	38,10	104,78	12,12	20,20	100	M61-R4310	M611, BMP61, BMP71
▶	BM71-33-427	Blanc/Transparent	38,10	101,60	38,10	25,40	104,78	10,80	24,30	500	M61-R4310	M611, BMP61, BMP71
▶	BM71-109-427	Blanc/Transparent	38,10	101,60	38,10	38,10	104,78	10,80	20,20	500	M61-R4310	M611, BMP61, BMP71
▶	PTL-34-427	Blanc/Transparent	38,10	152,40	38,10	38,10	155,58	16,20	36,40	50	M61-R4310	M611, BMP61, BMP71
▶	PTL-34-427-YL	Jaune/Transparent	38,10	152,40	38,10	38,10	155,58	16,20	36,40	50	M61-R4310	M611, BMP61, BMP71
▶	PTL-34-427-OR	Orange/Transparent	38,10	152,40	38,10	38,10	155,58	16,20	36,40	50	M61-R4310	M611, BMP61, BMP71
▶	PTL-34-427-GR	Vert/Transparent	38,10	152,40	38,10	38,10	155,58	16,20	36,40	50	M61-R4310	M611, BMP61, BMP71
▶	PTL-34-427-GY	Gris/Transparent	38,10	152,40	38,10	38,10	155,58	16,20	36,40	50	M61-R4310	M611, BMP61, BMP71
▶	PTL-34-427-PL	Violet/Transparent	38,10	152,40	38,10	38,10	155,58	16,20	36,40	50	M61-R4310	M611, BMP61, BMP71
▶	PTL-34-427-BL	Bleu/Transparent	38,10	152,40	38,10	38,10	155,58	16,20	36,40	50	M61-R4310	M611, BMP61, BMP71
▶	PTL-34-427-BR	Marron/Transparent	38,10	152,40	38,10	38,10	155,58	16,20	36,40	50	M61-R4310	M611, BMP61, BMP71
▶	PTL-34-427-RD	Rouge/Transparent	38,10	152,40	38,10	38,10	155,58	16,20	36,40	50	M61-R4310	M611, BMP61, BMP71
▶	BM71-34-427	Blanc/Transparent	38,10	152,40	38,10	38,10	155,58	16,20	36,40	500	M61-R4310	M611, BMP61, BMP71
▶	PTL-87-427	Blanc/Transparent	44,45	25,40	44,45	9,53	28,57	2,70	5,10	250	M61-R4310	M611, BMP61, BMP71
▶	PTL-88-427	Blanc/Transparent	44,45	38,10	44,45	12,70	41,27	4,00	8,10	250	M61-R4310	M611, BMP61, BMP71
▲	PTL-78-427-AW	Blanc	48,26	25,40	48,26	25,40	28,58	-	-	250	M61-R4310	M611, BMP61, BMP71
▶	PTL-66-427	Blanc/Transparent	49,28	80,00	49,28	25,40	83,57	8,50	17,40	100	M61-R4310	M611, BMP61, BMP71
▶	PTL-107-427	Blanc/Transparent	50,80	38,10	50,80	12,70	53,97	4,00	8,10	100	M61-R4310	M611, BMP61, BMP71
▶	BM71-107-427	Blanc/Transparent	50,80	38,10	50,80	12,70	53,98	4,00	8,10	1000	M61-R4310	M611, BMP61, BMP71
▶	PTL-74-427	Blanc/Transparent	55,88	12,70	12,70	19,05	60,33	5,90	11,70	100	M61-R4310	M611, BMP61, BMP71
B-642: Polyfluorure de vinyle												
▶	PTL-19-642	Blanc/Transparent	25,40	25,40	25,40	9,53	28,57	2,70	2,03	250	M61-R4310	M611, BMP61, BMP71
▶	PTL-31-642	Blanc/Transparent	25,40	38,10	25,40	12,70	41,27	4,00	2,03	250	M61-R4310	M611, BMP61, BMP71
▶	PTL-21-642	Blanc/Transparent	25,40	63,50	25,40	19,05	66,68	6,70	2,03	100	M61-R4310	M611, BMP61, BMP71

Les références de commande commençant par la lettre « B » désignent les rouleaux en gros conditionnement. *Les références de commandes terminant par « AW » indiquent toutes les étiquettes blanches sans zone transparente.

Marquage de fils et câbles

Étiquettes à enrouler pour fils et câbles

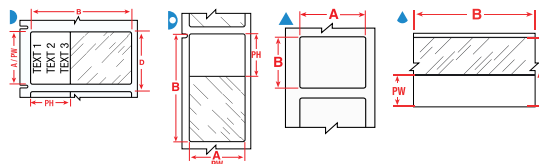
- Ces étiquettes durables en tissu à enrouler pour fils et câbles sont disponibles avec un adhésif permettant aux marqueurs d'être ôtés proprement et réappliqués si nécessaire (B-498), ou avec un adhésif permanent (B-437, B-499).
- Une superposition de 3 mm est recommandée avec ces consommables pour une solution durable idéale.



Diagramme	Référence	Couleur	Largeur A (mm)	Hauteur B (mm)	Longueur B (m)	Pas vertical D (mm)	Diamètre max. du fil (mm)	Étiquettes par rouleau	Ruban encreur recommandé	Compatibilité imprimante
B-437: Polyfluorure de vinyle										
▲	PTL-9-437	Blanc	16,51	5,08	-	8,25	4,29	750	M61-R4310	BMP61, BMP71, M611
▲	PTL-10-437	Blanc	19,05	6,35	-	9,53	5,10	750	M61-R4310	BMP61, BMP71, M611
▲	PTL-15-437	Blanc	25,40	6,99	-	10,16	7,12	750	M61-R4310	BMP61, BMP71, M611
⊙	PTLCM-41-437-WT	Blanc	38,10	-	15,24	-	-	1	M61-R4310	BMP61, BMP71, M611
⊙	PTLCM-41-437-YL	Jaune	38,10	-	15,24	-	-	1	M61-R4310	BMP61, BMP71, M611
▲	PTL-29-437	Blanc	38,10	12,70	-	15,87	11,16	500	M61-R4310	BMP61, BMP71, M611
B-498: Tissu vinyle										
▲	PTL-10-498	Blanc	6,35	19,05	-	22,22	5,11	750	M61-R6210	BMP61, BMP71, M611
▲	PTL-16-498	Blanc	9,53	25,40	-	28,57	7,13	500	M61-R6210	BMP61, BMP71, M611
∞	PTL-8-498	Blanc	12,70	-	9,10	-	-	1	M61-R6210	BMP61, BMP71, M611
▲	PTL-7-498	Blanc	12,70	12,70	-	15,87	3,09	500	M61-R6210	BMP61, BMP71, M611
▲	PTL-11-498	Blanc	12,70	19,05	-	22,22	5,11	500	M61-R6210	BMP61, BMP71, M611
▲	BM71-11-498	Blanc	19,05	12,70	-	15,88	4,55	5000	R6200	BMP61, BMP71, M611
▲	PTL-18-498	Blanc	19,05	25,40	-	28,57	7,13	250	M61-R6210	BMP61, BMP71, M611
▲	PTL-23-498	Blanc	25,40	101,60	-	104,77	31,37	100	M61-R6210	BMP61, BMP71, M611
▲	PTL-17-498	Blanc	25,40	12,70	-	15,87	3,09	500	M61-R6210	BMP61, BMP71, M611
▲	BM71-18-498	Blanc	25,40	19,05	-	22,23	6,06	2500	R6200	BMP61, BMP71, M611
▲	PTL-19-498	Blanc	25,40	25,40	-	28,57	7,13	250	M61-R6210	BMP61, BMP71, M611
▲	BM71-19-498	Blanc	25,40	25,40	-	28,58	6,06	2500	R6200	BMP61, BMP71, M611
▲	PTL-15-498	Blanc	25,40	6,99	-	10,16	7,12	750	M61-R6210	BMP61, BMP71, M611
▲	PTL-21-498	Blanc	25,40	63,50	-	66,67	19,25	100	M61-R6210	BMP61, BMP71, M611
▲	PTL-33-498	Blanc	38,10	101,60	-	104,77	31,37	100	M61-R6210	BMP61, BMP71, M611
▲	PTL-29-498	Blanc	38,10	12,70	-	15,87	11,17	500	M61-R6210	BMP61, BMP71, M611
▲	BM71-29-498	Blanc	38,10	12,70	-	15,88	9,10	5000	R6200	BMP61, BMP71, M611
▲	PTL-34-498	Blanc	38,10	152,40	-	155,57	47,53	50	M61-R6210	BMP61, BMP71, M611
▲	PTL-30-498	Blanc	38,10	19,05	-	22,22	11,17	250	M61-R6210	BMP61, BMP71, M611
▲	PTL-31-498	Blanc	38,10	25,40	-	28,57	11,17	250	M61-R6210	BMP61, BMP71, M611
▲	PTL-32-498	Blanc	38,10	38,10	-	41,27	11,17	250	M61-R6210	BMP61, BMP71, M611
▲	PTL-28-498	Blanc	38,10	6,35	-	9,53	11,17	750	M61-R6210	BMP61, BMP71, M611
B-499: Tissu nylon										
▲	PTL-16-499	Blanc	9,53	25,40	-	28,57	7,13	500	M61-R4310	BMP61, BMP71, M611
▲	PTL-7-499	Blanc	12,70	12,70	-	15,87	3,09	500	M61-R4310	BMP61, BMP71, M611
▲	PTL-11-499	Blanc	12,70	19,05	-	22,22	5,11	500	M61-R4310	BMP61, BMP71, M611
▲	BM71-11-499	Blanc	19,05	12,70	-	15,88	4,55	5000	R4300	BMP61, BMP71, M611
▲	PTL-18-499	Blanc	19,05	25,40	-	28,57	7,13	250	M61-R4310	BMP61, BMP71, M611
▲	PTL-84-499	Blanc	22,86	12,70	-	15,87	-	500	M61-R4310	BMP61, BMP71, M611
▲	PTL-23-499	Blanc	25,40	101,60	-	104,77	31,37	100	M61-R4310	BMP61, BMP71, M611
▲	PTL-19-499	Blanc	25,40	25,40	-	28,57	7,13	250	M61-R4310	BMP61, BMP71, M611
▲	PTL-21-499	Blanc	25,40	63,50	-	66,67	-	100	M61-R4310	BMP61, BMP71, M611
▲	PTL-29-499	Blanc	38,10	12,70	-	15,87	11,17	500	M61-R4310	BMP61, BMP71, M611
▲	PTL-30-499	Blanc	38,10	19,05	-	22,22	11,16	250	M61-R4310	BMP61, BMP71, M611
▲	PTL-31-499	Blanc	38,10	25,40	-	28,57	11,17	250	M61-R4310	BMP61, BMP71, M611
▲	PTL-28-499	Blanc	38,10	6,35	-	9,53	11,17	750	M61-R4310	BMP61, BMP71, M611
▲	PTL-78-499	Blanc	48,26	25,40	-	28,57	-	250	M61-R4310	BMP61, BMP71, M611
▲	PTL-81-499	Blanc	48,26	6,35	-	9,53	14,40	750	M61-R4310	BMP61, BMP71, M611

Les références de commande commençant par la lettre « B » désignent les rouleaux en gros conditionnement.

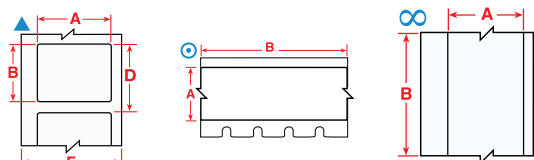

Pour obtenir un index détaillé des consommables, consultez les pages 49 à 53.

Marquage de fils et câbles



Étiquettes/Étiquettes drapeaux pour fibre optique

- Ces étiquettes drapeaux pour fibre optique permettent d'imprimer des informations de façon plus lisible sur des fils à petit diamètre, et de manipuler et visualiser les étiquettes sans toucher aux fils.



Diagramme	Référence	Couleur	Largeur A (mm)	Hauteur B (mm)	Zone imprimable - Hauteur PH (mm)	Pas vertical D (mm)	Étiquettes par rouleau	Ruban encreur recommandé	Compatibilité imprimante
B-425A: Polypropylène									
	PTLFP-01-425	Blanc	30,00	20,00	10,00	23,28	250	M61-R4310	BMP61, BMP71, M611
	PTLFT-01-425	Blanc	30,00	20,00	10,00	43,39	250	M61-R4310	BMP61, BMP71, M611



Marqueurs de fils en plastique RAPIDO

- Étiquette non adhésive en polyéthylène jaune adaptée au marquage durable des fils des appareils électriques et des installations de fibres optiques.

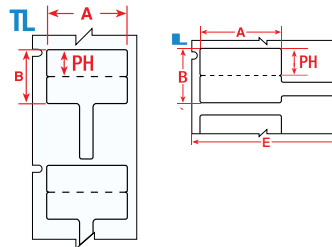

Diagramme	Référence	Couleur	Largeur A (mm)	Hauteur B (mm)	Nb de lignes max.	Nb max de caractères par ligne	Pas vertical D (mm)	Diamètre min. du fil (mm)	Diamètre max. du fil (mm)	Étiquettes par rouleau	Ruban encreur recommandé	Compatibilité imprimante
B-7599: Polyéthylène Tag												
	BM71R-1-7599-YL	Jaune	22,90	5,20	1	11	8,38	0,25	1,50	2500	R6200	BMP61, BMP71, M611
	BM71R-2-7599-YL	Jaune	23,00	5,20	1	8	8,38	0,75	2,60	2500	R6200	BMP61, BMP71, M611
	BM71R-3-7599-YL	Jaune	25,00	5,70	2	7	8,89	1,25	3,30	2500	R6200	BMP61, BMP71, M611
	BM71R-4-7599-YL	Jaune	26,00	7,00	2	7	10,82	1,75	4,60	2500	R6200	BMP61, BMP71, M611
	BM71R-5-7599-YL	Jaune	41,00	11,00	3	17	14,20	2,25	7,50	2500	R6200	BMP61, BMP71, M611

Les références de commande commençant par la lettre « B » désignent les rouleaux en gros conditionnement.

Pour obtenir un index détaillé des consommables, consultez les pages 49 à 53.

Marquage de fils et câbles

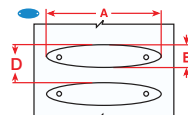
Étiquette non adhésive pour câble sans halogènes B-7643

- Ces marqueurs de câble sont composés de polyuréthane sans halogène.
- Les marqueurs sont résistants, impérissables et présentent un niveau très élevé de tenue du marquage dans quasiment tous les environnements.



Diagramme	Référence	Couleur	Largeur A (mm)	Hauteur B (mm)	Pas vertical D (mm)	Étiquettes par rouleau	Ruban encreur recommandé	Compatibilité imprimante
B-7643: Thermoplastique polyéther polyuréthane								
◇	BM71-10x60-7643-WT	Blanc	10,00	60,00	65,09	250	M61-R6010	BMP61, BMP71, M611
◇	BM71-10x75-7643-WT	Blanc	10,00	75,00	80,43	250	M61-R6010	BMP61, BMP71, M611
◇	M61-10x60-7643-WT	Blanc	10,00	60,00	65,09	50	M61-R6010	BMP61, BMP71, M611
◇	M61-10x75-7643-WT	Blanc	10,00	75,00	80,43	50	M61-R6010	BMP61, BMP71, M611
◇	BM71-10x60-7643-BL	Bleu	10,00	60,00	65,09	250	M61-R6010	BMP61, BMP71, M611
◇	BM71-10x75-7643-BL	Bleu	10,00	75,00	80,43	250	M61-R6010	BMP61, BMP71, M611
◇	BM71-10x60-7643-YL	Jaune	10,00	60,00	65,09	250	M61-R6010	BMP61, BMP71, M611
◇	BM71-10x75-7643-YL	Jaune	10,00	75,00	80,43	250	M61-R6010	BMP61, BMP71, M611
◇	M61-10x60-7643-YL	Jaune	10,00	60,00	65,09	50	M61-R6010	BMP61, BMP71, M611
◇	M61-10x75-7643-YL	Jaune	10,00	75,00	80,43	50	M61-R6010	BMP61, BMP71, M611
◇	BM71-10x60-7643-BK	Noir	10,00	60,00	65,09	250	R4400	BMP61, BMP71, M611
◇	BM71-10x75-7643-BK	Noir	10,00	75,00	80,43	250	R4400-WT	BMP61, BMP71, M611
◇	BM71-10x60-7643-OR	Orange	10,00	60,00	65,09	250	M61-R6010	BMP61, BMP71, M611
◇	BM71-10x75-7643-OR	Orange	10,00	75,00	80,43	250	M61-R6010	BMP61, BMP71, M611
◇	BM71-10x60-7643-RD	Rouge	10,00	60,00	65,09	250	M61-R6010	BMP61, BMP71, M611
◇	BM71-10x75-7643-RD	Rouge	10,00	75,00	80,43	250	M61-R6010	BMP61, BMP71, M611
◇	BM71-10x60-7643-GN	Vert	10,00	60,00	65,09	250	M61-R6010	BMP61, BMP71, M611
◇	BM71-10x75-7643-GN	Vert	10,00	75,00	80,43	250	M61-R6010	BMP61, BMP71, M611
◇	BM71-15x75-7643-WT	Blanc	15,00	75,00	80,43	250	M61-R6010	BMP61, BMP71, M611
◇	M61-15x75-7643-WT	Blanc	15,00	75,00	80,43	50	M61-R6010	BMP61, BMP71, M611
◇	BM71-15x75-7643-BL	Bleu	15,00	75,00	80,43	250	M61-R6010	BMP61, BMP71, M611
◇	BM71-15x75-7643-YL	Jaune	15,00	75,00	80,43	250	M61-R6010	BMP61, BMP71, M611
◇	M61-15x75-7643-YL	Jaune	15,00	75,00	80,43	50	M61-R6010	BMP61, BMP71, M611
◇	BM71-15x75-7643-BK	Noir	15,00	75,00	80,43	250	R4400-WT	BMP61, BMP71, M611
◇	BM71-15x75-7643-OR	Orange	15,00	75,00	80,43	250	M61-R6010	BMP61, BMP71, M611
◇	BM71-15x75-7643-RD	Rouge	15,00	75,00	80,43	250	M61-R6010	BMP61, BMP71, M611
◇	BM71-15x75-7643-GN	Vert	15,00	75,00	80,43	250	M61-R6010	BMP61, BMP71, M611
◇	BM71-25x75-7643-WT	Blanc	25,00	75,00	80,43	250	M61-R6010	BMP61, BMP71, M611
◇	M61-25x75-7643-WT	Blanc	25,00	75,00	80,43	50	M61-R6010	BMP61, BMP71, M611
◇	BM71-25x75-7643-BL	Bleu	25,00	75,00	80,43	250	M61-R6010	BMP61, BMP71, M611
◇	M61-25x75-7643-BL	Bleu	25,00	75,00	80,43	50	M61-R6010	BMP61, BMP71, M611
◇	BM71-25x75-7643-YL	Jaune	25,00	75,00	80,43	250	M61-R6010	BMP61, BMP71, M611
◇	M61-25x75-7643-YL	Jaune	25,00	75,00	80,43	50	M61-R6010	BMP61, BMP71, M611
◇	BM71-25x75-7643-BK	Noir	25,00	75,00	80,43	250	M61-R4410-WT	BMP61, BMP71, M611
◇	M61-25x75-7643-BK	Noir	25,00	75,00	80,43	50	R4400-WT	BMP61, BMP71, M611
◇	BM71-25x75-7643-OR	Orange	25,00	75,00	80,43	250	M61-R6010	BMP61, BMP71, M611
◇	M61-25x75-7643-OR	Orange	25,00	75,00	80,43	50	M61-R6010	BMP61, BMP71, M611
◇	BM71-25x75-7643-RD	Rouge	25,00	75,00	80,43	250	M61-R6010	BMP61, BMP71, M611
◇	M61-25x75-7643-RD	Rouge	25,00	75,00	80,43	50	M61-R6010	BMP61, BMP71, M611
◇	BM71-25x75-7643-GN	Vert	25,00	75,00	80,43	250	M61-R6010	BMP61, BMP71, M611
◇	M61-25x75-7643-GN	Vert	25,00	75,00	80,43	50	M61-R6010	BMP61, BMP71, M611



Marqueurs de câble résistants aux déchirures

- Ces marqueurs de câbles extrêmement résistants peuvent être utilisés dans diverses applications, notamment pour l'identification des câbles à plusieurs conducteurs, des inventaires et des équipements.



Diagramme	Référence	Couleur	Largeur A (mm)	Hauteur B (mm)	Zone imprimable - Largeur PW (mm)	Zone imprimable - Hauteur PH (mm)	Pas vertical D (mm)	Étiquettes par rouleau	Ruban encreur recommandé	Compatibilité imprimante
B-109: Polyéthylène Tag										
⊕	PTL-60-109	Blanc	12,00	50,00	12,00	33,00	50,00	100	M61-R4310	BMP61, BMP71, M611
⊕	BM71-60-109	Blanc	12,00	50,00	12,00	33,00	50,17	1000	M61-R4310	BMP61, BMP71, M611
⊕	PTL-12-109	Blanc	19,05	76,20	-	-	76,20	100	M61-R4310	BMP61, BMP71, M611
⊕	BM71-12-109	Blanc	19,05	76,20	17,78	52,07	76,20	1000	M61-R4310	BMP61, BMP71, M611
⊕	PTL-12-109-YL	Jaune	19,05	76,20	-	-	76,20	100	M61-R4310	BMP61, BMP71, M611
⊕	PTL-36-109	Blanc	44,45	28,58	-	-	28,58	250	M61-R4310	BMP61, BMP71, M611

Les références de commande commençant par la lettre « B » désignent les rouleaux en gros conditionnement.

Marquage de fils et câbles

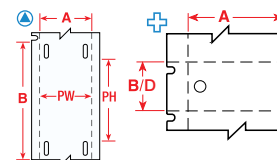
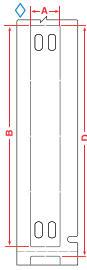

Étiquettes non adhésives pour câbles en polyester B-7598

L'étiquette non-adhésive en polyester B-7598 est une étiquette d'identification générale pour les câbles exposés à des conditions extrêmes. Des colliers de serrage permettent de l'appliquer sur des câbles de différents diamètres. Les applications courantes de cette étiquette non-adhésive sont les suivantes :

- Identification des câbles multiconducteurs
- Identification des câbles dans les tours de téléphonie mobile
- Identification des câbles datacom et télécom en général
- Identification générale des câbles extrêmement résistante

Diagramme	Référence	Couleur	Largeur A (mm)	Hauteur B (mm)	Pas vertical D (mm)	Étiquettes par rouleau	Ruban encreur recommandé	Compatibilité imprimante
B-7598: Tag en polyester								
◇	BM71-10x60-B7598-SV	Argent	10,00	60,00	65,09	500	M61-R6010	BMP61, BMP71, M611
◇	BM71-10x75-B7598-SV	Argent	10,00	75,00	80,43	250	M61-R6010	BMP61, BMP71, M611
◇	BM71-10x60-B7598-WT	Blanc	10,00	60,00	65,09	500	M61-R6010	BMP61, BMP71, M611
◇	BM71-10x75-B7598-WT	Blanc	10,00	75,00	80,43	250	M61-R6010	BMP61, BMP71, M611
◇	M61-10x60-B7598-WT	Blanc	10,00	60,00	65,09	100	M61-R6010	BMP61, BMP71, M611
◇	M61-10x75-B7598-WT	Blanc	10,00	75,00	80,43	100	M61-R6010	BMP61, BMP71, M611
◇	BM71-10x60-B7598-BL	Bleu	10,00	60,00	65,09	500	M61-R6010	BMP61, BMP71, M611
◇	BM71-10x75-B7598-BL	Bleu	10,00	75,00	80,43	250	M61-R6010	BMP61, BMP71, M611
◇	BM71-10x60-B7598-YL	Jaune	10,00	60,00	65,09	500	M61-R6010	BMP61, BMP71, M611
◇	BM71-10x75-B7598-YL	Jaune	10,00	75,00	80,43	250	M61-R6010	BMP61, BMP71, M611
◇	M61-10x60-B7598-YL	Jaune	10,00	60,00	65,09	100	M61-R6010	BMP61, BMP71, M611
◇	M61-10x75-B7598-YL	Jaune	10,00	75,00	80,43	100	M61-R6010	BMP61, BMP71, M611
◇	BM71-10x60-B7598-BK	Noir	10,00	60,00	65,09	500	R4400-WT	BMP61, BMP71, M611
◇	BM71-10x75-B7598-BK	Noir	10,00	75,00	80,43	250	R4400-WT	BMP61, BMP71, M611
◇	BM71-10x60-B7598-RD	Rouge	10,00	60,00	65,09	500	M61-R6010	BMP61, BMP71, M611
◇	BM71-10x75-B7598-RD	Rouge	10,00	75,00	80,43	250	M61-R6010	BMP61, BMP71, M611
◇	BM71-10x60-B7598-GN	Vert	10,00	60,00	65,09	500	M61-R6010	BMP61, BMP71, M611
◇	BM71-10x75-B7598-GN	Vert	10,00	75,00	80,43	250	M61-R6010	BMP61, BMP71, M611
◇	BM71-15x75-B7598-SV	Argent	15,00	75,00	80,43	250	M61-R6010	BMP61, BMP71, M611
◇	BM71-15x75-B7598-WT	Blanc	15,00	75,00	80,43	250	M61-R6010	BMP61, BMP71, M611
◇	M61-15x75-B7598-WT	Blanc	15,00	75,00	80,43	100	M61-R6010	BMP61, BMP71, M611
◇	BM71-15x75-B7598-BL	Bleu	15,00	75,00	80,43	250	M61-R6010	BMP61, BMP71, M611
◇	BM71-15x75-B7598-YL	Jaune	15,00	75,00	80,43	250	M61-R6010	BMP61, BMP71, M611
◇	M61-15x75-B7598-YL	Jaune	15,00	75,00	80,43	100	M61-R6010	BMP61, BMP71, M611
◇	BM71-15x75-B7598-BK	Noir	15,00	75,00	80,43	250	R4400-WT	BMP61, BMP71, M611
◇	BM71-15x75-B7598-RD	Rouge	15,00	75,00	80,43	250	M61-R6010	BMP61, BMP71, M611
◇	BM71-15x75-B7598-GN	Vert	15,00	75,00	80,43	250	M61-R6010	BMP61, BMP71, M611
◇	BM71-25x75-B7598-SV	Argent	25,00	75,00	80,43	250	M61-R6010	BMP61, BMP71, M611
◇	M61-25x75-B7598-SV	Argent	25,00	75,00	80,43	100	M61-R6010	BMP61, BMP71, M611
◇	BM71-25x75-B7598-WT	Blanc	25,00	75,00	80,43	250	M61-R6010	BMP61, BMP71, M611
◇	M61-25x75-B7598-WT	Blanc	25,00	75,00	80,43	100	M61-R6010	BMP61, BMP71, M611
◇	BM71-25x75-B7598-BL	Bleu	25,00	75,00	80,43	250	M61-R6010	BMP61, BMP71, M611
◇	M61-25x75-B7598-BL	Bleu	25,00	75,00	80,43	100	M61-R6010	BMP61, BMP71, M611
◇	BM71-25x75-B7598-YL	Jaune	25,00	75,00	80,43	250	M61-R6010	BMP61, BMP71, M611
◇	M61-25x75-B7598-YL	Jaune	25,00	75,00	80,43	100	M61-R6010	BMP61, BMP71, M611
◇	BM71-25x75-B7598-BK	Noir	25,00	75,00	80,43	250	R4400-WT	BMP61, BMP71, M611
◇	M61-25x75-B7598-BK	Noir	25,00	75,00	80,43	100	R4400-WT	BMP61, BMP71, M611
◇	BM71-25x75-B7598-RD	Rouge	25,00	75,00	80,43	250	M61-R6010	BMP61, BMP71, M611
◇	M61-25x75-B7598-RD	Rouge	25,00	75,00	80,43	100	M61-R6010	BMP61, BMP71, M611
◇	BM71-25x75-B7598-GN	Vert	25,00	75,00	80,43	250	M61-R6010	BMP61, BMP71, M611
◇	M61-25x75-B7598-GN	Vert	25,00	75,00	80,43	100	M61-R6010	BMP61, BMP71, M611

Les références de commande commençant par la lettre « B » désignent les rouleaux en gros conditionnement.

Marquage de fils et câbles

Étiquette non adhésive en polyéthylène rigide B-145

- Identification des câbles multiconducteurs, des stocks, des équipements, de la condamnation/consignation, des avertissements de sécurité lors des réparations et des travaux en cours
- Dotée d'un trou prédécoupé facilitant la fixation
- Non adhésive
- Extrêmement résistante à la déchirure
- Versions standard et résistante au feu (FR)
- Disponible en couleur argentée, en 2 tailles, avec une finition mate
- Proposée en cartouche (100 unités) ou en gros conditionnement (1 000 unités)



Diagramme	Référence	Matériau	Couleur	Largeur A (mm)	Hauteur B (mm)	Nb d'étiquettes de front	Étiquettes par rouleau	Ruban encreur	Compatibilité imprimante
	M61-144-145FR-GY	Polyéthylène Tag	Gris	19,30	30,63	1	100	R6200	M611, BMP61
	M61-144-145-GY	Polyéthylène Tag	Gris	19,30	30,63	1	100	R6200	M611, BMP61
	BM61-144-145FR-GY	Polyéthylène Tag	Gris	19,30	30,63	1	1000	R6200	M611, BMP61
	BM61-144-145-GY	Polyéthylène Tag	Gris	19,30	30,63	1	1000	R6200	M611, BMP61
	M61-145-145FR-GY	Polyéthylène Tag	Gris	25,40	44,45	1	100	R6200	M611, BMP61
	M61-145-145-GY	Polyéthylène Tag	Gris	25,40	44,45	1	100	R6200	M611, BMP61
	BM61-145-145FR-GY	Polyéthylène Tag	Gris	25,40	44,45	1	1000	R6200	M611, BMP61
	BM61-145-145-GY	Polyéthylène Tag	Gris	25,40	44,45	1	1000	R6200	M611, BMP61

Les références de commande commençant par la lettre « B » désignent les rouleaux en gros conditionnement.

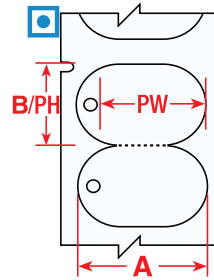

Pour obtenir un index détaillé des consommables, consultez les pages 49 à 53.

Marquage de fils et câbles



Tirez le film protecteur vers l'arrière.



Supports de marquage de câbles LAMINAT

- Les supports LAMINAT s'accompagnent d'une bande qui protège le texte des étiquettes.
- Les supports sont fixés aux câbles et aux fils à l'aide de 2 colliers de serrage pour une identification permanente.
- Les supports LAMINAT peuvent être utilisés pour tout type d'identification de câbles où la permanence de la légende est essentielle.



Placez l'étiquette au centre, en laissant suffisamment d'espace pour l'adhésion au support.



Scellez le support en appuyant d'un doigt sur le film et en poussant vers l'avant, de manière à le dérouler tout en décollant le support en silicone.



Insérez toujours les colliers de serrage par le haut de manière à cintrer le support LAMINAT le long du câble.



Diagramme	Référence	Couleur	Largeur A (mm)	Hauteur B (mm)	Largeur de la zone sur-laminée C (mm)	Hauteur de la zone sur-laminée D (mm)	Étiquettes/bandes recommandés	Étiquettes/paquet
B-7644: Étiquette en polypropylène avec film laminant en polyester								
○	LC-65X13-B7644-0.1	Jaune	65,00	13,00	42,50	9,00	PTLTL-5-430/6 mm	100
○	LC-71X9-B7644-0.1	Jaune	71,00	9,00	45,00	9,00	PTLTL-5-430/6 mm	100
○	LC-103X15-B7644-0.1	Jaune	103,00	15,00	55,00	15,00	PTLTL-6-430/6 mm	100
○	LC-128X15-B7644-0.1	Jaune	128,00	15,00	80,00	15,00	PTLTL-1-430/9 mm	100



Étiquettes non adhésives LAMINAT

- Les étiquettes non adhésives LAMINAT (étiquettes Manilla) sont idéales pour l'identification des vannes, des instruments, des moteurs et d'autres composants industriels dans les environnements difficiles.



Diagramme	Référence	Couleur	Largeur A (mm)	Hauteur B (mm)	Largeur de la zone sur-laminée C (mm)	Hauteur de la zone sur-laminée D (mm)	Étiquettes/bandes recommandés	Étiquettes/paquet
B-7645: Étiquette en polypropylène avec film laminant en polyester								
▼	LT-59X25-B7645-0.05	Jaune	59,00	25,00	43,00	25,00	PTLTL-4-430	50
▼	LT-59X25-B7645-WR-0.05	Jaune	59,00	25,00	43,00	25,00	PTLTL-4-430	50

Étiquettes recommandées pour les supports de marquage de câbles LAMINAT

- Étiquettes en polyester transparent spécialement conçues pour les supports de marquage de câbles LAMINAT.

Diagramme	Référence	Couleur	Largeur A (mm)	Hauteur B (mm)	Propriétés spécifiques	Étiquettes par rouleau	Ruban encreur recommandé	Compatibilité imprimante
B-430: Polyester								
▲	PTLTL-6-430	Transparent	11,00	49,00	Pour l'utilisation avec LC-103x15-B7644	150	M61-R6010	BMP61, BMP71, M611
▲	PTLTL-1-430	Transparent	11,00	74,00	Pour l'utilisation avec LC-128x150-B7644	100	M61-R6010	BMP61, BMP71, M611
▲	PTLTL-4-430	Transparent	37,00	21,00	Pour l'utilisation avec LT-59x25-B7645	300	M61-R6010	BMP61, BMP71, M611
▲	PTLTL-5-430	Transparent	39,00	5,00	Pour l'utilisation avec LC-65x13-B7644 et/ou LC-71x9-B7644	300	M61-R6010	BMP61, BMP71, M611

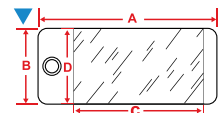
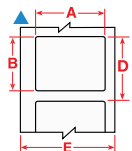

Colliers de couleur en nylon

- Parfaits pour les applications à code couleur.

Référence	Couleur	Largeur (mm)	Longueur (mm)	Quantité
196283	Noir	3,50	200,00	100
196311	Naturel	3,50	200,00	100
196352	Jaune	3,50	200,00	100
196349	Bleu	3,60	200,00	100
196350	Vert	3,60	200,00	100
196351	Rouge	3,60	200,00	100



Marquage de fils et câbles

Inserts DuraSleeve

- Les inserts imprimables DuraSleeve de Brady garantissent des légendes durables.
- Les étiquettes non adhésives et les inserts se glissent facilement dans les supports transparents.
- La légende peut être modifiée avant ou après finition.



Diagramme	Référence	Couleur	Largeur A (mm)	Hauteur B (mm)	Pas vertical D (mm)	Étiquettes par rouleau	Ruban encreur recommandé	Compatibilité imprimante
B-390: Polypropylène								
☒	PTDS-15-390	Blanc	15,00	4,14	4,14	300	R6000HF, R6600	BMP61, BMP71, M611
☒	BPTDS-15-390	Blanc	15,00	4,14	-	3000	R6000HF, R6600	BMP61, BMP71, M611
☒	PTDS-30-390	Blanc	30,00	4,14	4,14	300	R6000HF, R6600	BMP61, BMP71, M611
☒	BPTDS-30-390	Blanc	30,00	4,14	-	3000	R6000HF, R6600	BMP61, BMP71, M611
B-7597: Polyéthylène								
☆	PTDSU-10-7597	Blanc	10,00	4,20	4,20	1500	R4300	BMP61, BMP71, M611
☆	PTDSU-10-7597-YL	Jaune	10,00	4,20	4,20	1500	R6000	BMP61, BMP71, M611
☆	PTDSU-15-7597	Blanc	15,00	4,20	4,20	1500	R4300	BMP61, BMP71, M611
☆	PTDSU-15-7597-YL	Jaune	15,00	4,20	4,20	1500	R6000	BMP61, BMP71, M611
☆	PTDSU-30-7597	Blanc	30,00	4,10	4,10	1500	R4300	BMP61, BMP71, M611
☆	PTDSU-30-7597-YL	Jaune	30,00	4,10	4,10	1500	R6000	BMP61, BMP71, M611
B-7696: Vinyle								
★	BM71D-1-7696	Blanc	10,00	4,40	7,56	2500	M61-R6010	BMP61, BMP71, M611
★	BM71D-1-7696-YL	Jaune	10,00	4,40	7,56	2500	M61-R6010	BMP61, BMP71, M611
☒	PTLRDS-12x4,4-7696	Blanc	12,00	4,40	7,56	250	M61-R6010	BMP61, BMP71, M611
★	BM71D-2-7696	Blanc	12,00	4,40	7,56	2500	M61-R6010	BMP61, BMP71, M611
★	BM71D-2-7696-YL	Jaune	12,00	4,40	7,56	2500	M61-R6010	BMP61, BMP71, M611
☒	PTLRDS-16x4,4-7696	Blanc	16,00	4,40	7,56	250	M61-R6010	BMP61, BMP71, M611
☒	PTLRDS-16x4,4-7696-YL	Jaune	16,00	4,40	7,56	250	M61-R6010	BMP61, BMP71, M611
★	BM71D-3-7696	Blanc	16,00	4,40	7,56	2500	M61-R6010	BMP61, BMP71, M611
★	BM71D-3-7696-YL	Jaune	16,00	4,40	7,56	5000	M61-R6010	BMP61, BMP71, M611
☒	PTLRDS-23x4,4-7696	Blanc	23,00	4,40	7,56	250	M61-R6010	BMP61, BMP71, M611
★	BM71D-4-7696	Blanc	23,00	4,40	7,56	2500	M61-R6010	BMP61, BMP71, M611
★	BM71D-4-7696-YL	Jaune	23,00	4,40	7,56	2500	M61-R6010	BMP61, BMP71, M611
☒	PTLRDS-30x4,4-7696	Blanc	30,00	4,40	7,56	250	M61-R6010	BMP61, BMP71, M611
☒	PTLRDS-30x4,4-7696-YL	Jaune	30,00	4,40	7,56	250	M61-R6010	BMP61, BMP71, M611
★	BM71D-5-7696	Blanc	30,00	4,40	7,56	2500	M61-R6010	BMP61, BMP71, M611
★	BM71D-5-7696-YL	Jaune	30,00	4,40	7,56	5000	M61-R6010	BMP61, BMP71, M611

Les références de commande commençant par la lettre « B » désignent les rouleaux en gros conditionnement.

Support d'étiquette DuraSleeve

Les supports d'étiquettes DuraSleeve sont fabriqués dans du PVC transparent. Leur forme spéciale permet de les adapter à des câbles de différents diamètres. Il existe plusieurs tailles de supports, convenant aux câbles d'un diamètre extérieur de 1,30 mm à 15 mm.

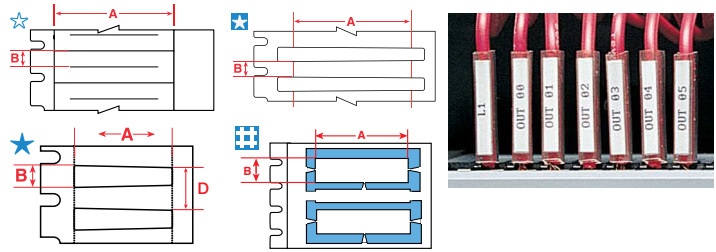
- Plage de températures : -40 °C to 60 °C
- Matériau : PVC

Veuillez contacter votre représentant local Brady pour déterminer et choisir le support le plus approprié à votre application.



Marquage de composants et d'équipements



EPREP : étiquettes de remplacement de plaques gravées

- Les étiquettes EPREP de Brady sont des étiquettes innovantes spécialement conçues pour remplacer les plaques gravées et collées servant à l'identification des composants électriques, des armoires électriques, des boutons poussoirs, des panneaux de connexion, etc.



Diagramme	Référence	Couleur	Largeur A (mm)	Hauteur B (mm)	Diamètre C (mm)	Pas vertical D (mm)	Étiquettes par rouleau	Présentation	Ruban encreur recommandé	Compatibilité imprimante
B-7593: Polyéthylène Foam Laminate Polyester										
▲	BM61E-06-7593-SV	Argent	15,00	45,00	-	68,26	450	Gros conditionnement	M61-R6010	M611; BMP61
▲	BM61E-06-7593-WT	Blanc	15,00	45,00	-	68,26	450	Gros conditionnement	M61-R6010	M611; BMP61
▲	M61EP-06-7593-YL	Jaune	15,00	45,00	-	68,26	300	En accordéon	M61-R6010	M611; BMP61
▲	M61EP-06-7593-BK	Noir	15,00	45,00	-	68,26	300	En accordéon	M61-R4410-WT	M611; BMP61
▲	M61EP-06-7593-RD	Rouge	15,00	45,00	-	68,26	300	En accordéon	M61-R4410-WT	M611; BMP61
▲	M61EP-07-7593-SV	Argent	18,00	35,00	-	45,00	300	En accordéon	M61-R6010	M611; BMP61
▲	M61EP-07-7593-WT	Blanc	18,00	35,00	-	45,00	300	En accordéon	M61-R6010	M611; BMP61
▲	M61EP-07-7593-YL	Jaune	18,00	35,00	-	45,00	300	En accordéon	M61-R6010	M611; BMP61
▲	M61EP-07-7593-BK	Noir	18,00	35,00	-	45,00	300	En accordéon	M61-R4410-WT	M611; BMP61
▲	M61EP-08-7593-SV	Argent	19,00	48,00	-	71,00	300	En accordéon	M61-R6010	M611; BMP61
▲	M61EP-08-7593-WT	Blanc	19,00	48,00	-	71,00	300	En accordéon	M61-R6010	M611; BMP61
▲	M61EP-08-7593-YL	Jaune	19,00	48,00	-	71,00	300	En accordéon	M61-R6010	M611; BMP61
▲	M61EP-08-7593-BK	Noir	19,00	48,00	-	71,00	300	En accordéon	M61-R4410-WT	M611; BMP61
▲	PTLEP-09-7593-WT	Blanc	25,00	75,00	-	78,17	100	En accordéon	M61-R6010	BMP61, BMP71, M611
▲	PTLEP-09-7593-YL	Jaune	25,00	75,00	-	78,17	100	En accordéon	M61-R6010	BMP61, BMP71, M611
▲	PTLEP-10-7593-WT	Blanc	25,00	100,00	-	103,17	100	En accordéon	M61-R6010	BMP61, BMP71, M611
▲	PTLEP-10-7593-YL	Jaune	25,00	100,00	-	103,17	100	En accordéon	M61-R6010	BMP61, BMP71, M611
▲	PTLEP-01-7593-SV	Argent	27,00	8,00	-	11,17	250	Sur rouleau	M61-R6010	BMP61, BMP71, M611
▲	PTLEP-01-7593-WT	Blanc	27,00	8,00	-	11,17	250	Sur rouleau	M61-R6010	BMP61, BMP71, M611
▲	PTLEP-01-7593-YL	Jaune	27,00	8,00	-	11,17	250	Sur rouleau	M61-R6010	BMP61, BMP71, M611
▲	PTLEP-01-7593-BK	Noir	27,00	8,00	-	11,17	250	Sur rouleau	M61-R4410-WT	BMP61, BMP71, M611
▲	PTLEP-01-7593-RD	Rouge	27,00	8,00	-	11,17	250	Sur rouleau	M61-R4410-WT	BMP61, BMP71, M611
▲	PTLEP-01-7593-GR	Vert	27,00	8,00	-	11,17	250	Sur rouleau	M61-R4410-WT	BMP61, BMP71, M611
▲	PTLEP-02-7593-SV	Argent	27,00	12,50	-	15,67	250	Sur rouleau	M61-R6010	BMP61, BMP71, M611
▲	PTLEP-02-7593-WT	Blanc	27,00	12,50	-	15,67	250	Sur rouleau	M61-R6010	BMP61, BMP71, M611
▲	PTLEP-02-7593-YL	Jaune	27,00	12,50	-	15,67	250	Sur rouleau	M61-R6010	BMP61, BMP71, M611
▲	PTLEP-02-7593-BK	Noir	27,00	12,50	-	15,67	250	Sur rouleau	M61-R4410-WT	BMP61, BMP71, M611
▲	PTLEP-02-7593-RD	Rouge	27,00	12,50	-	15,67	250	Sur rouleau	M61-R4410-WT	BMP61, BMP71, M611
▲	PTLEP-02-7593-GR	Vert	27,00	12,50	-	15,67	250	Sur rouleau	M61-R4410-WT	BMP61, BMP71, M611
▲	PTLEP-03-7593-SV	Argent	27,00	15,00	-	18,17	150	Sur rouleau	M61-R6010	BMP61, BMP71, M611
▲	PTLEP-03-7593-WT	Blanc	27,00	15,00	-	18,17	150	Sur rouleau	M61-R6010	BMP61, BMP71, M611
▲	PTLEP-03-7593-YL	Jaune	27,00	15,00	-	18,17	150	Sur rouleau	M61-R6010	BMP61, BMP71, M611
▲	PTLEP-03-7593-BK	Noir	27,00	15,00	-	18,17	150	Sur rouleau	M61-R4410-WT	BMP61, BMP71, M611
▲	PTLEP-03-7593-RD	Rouge	27,00	15,00	-	18,17	150	Sur rouleau	M61-R4410-WT	BMP61, BMP71, M611
▲	PTLEP-04-7593-SV	Argent	27,00	18,00	-	21,17	150	Sur rouleau	M61-R6010	BMP61, BMP71, M611
▲	PTLEP-04-7593-WT	Blanc	27,00	18,00	-	21,17	150	Sur rouleau	M61-R6010	BMP61, BMP71, M611
▲	PTLEP-04-7593-YL	Jaune	27,00	18,00	-	21,17	150	Sur rouleau	M61-R6010	BMP61, BMP71, M611
▲	PTLEP-04-7593-BK	Noir	27,00	18,00	-	21,17	150	Sur rouleau	M61-R4410-WT	BMP61, BMP71, M611
▲	PTLEP-04-7593-RD	Rouge	27,00	18,00	-	21,17	150	Sur rouleau	M61-R4410-WT	BMP61, BMP71, M611
△	PTLEP-05-7593-SV	Argent	30,00	40,00	24,00	43,17	100	En accordéon	M61-R6010	BMP61, BMP71, M611
△	PTLEP-05-7593-WT	Blanc	30,00	40,00	24,00	43,17	100	En accordéon	M61-R6010	BMP61, BMP71, M611
△	PTLEP-05-7593-YL	Jaune	30,00	40,00	24,00	43,17	100	En accordéon	M61-R6010	BMP61, BMP71, M611
△	PTLEP-05-7593-BK	Noir	30,00	40,00	24,00	43,17	100	En accordéon	M61-R4410-WT	BMP61, BMP71, M611
△	PTLEP-05-7593-RD	Rouge	30,00	40,00	24,00	43,17	100	En accordéon	M61-R4410-WT	BMP61, BMP71, M611
△	PTLEP-05-7593-GR	Vert	30,00	40,00	24,00	43,17	100	En accordéon	M61-R4410-WT	BMP61, BMP71, M611

Les références de commande commençant par la lettre « B » désignent les rouleaux en gros conditionnement.

Marquage de composants et d'équipements

Marqueurs de borniers

- Marqueur en tissu vinyle repositionnable avec adhésif puissant pour garantir une excellente résistance à la rupture, mais facile à retirer et à réappliquer.

Diagramme	Référence	Couleur	Largeur A (mm)	Longueur B (m)	Étiquettes par rouleau	Ruban encreur recommandé	Compatibilité imprimante
B-498: Tissu vinyle							
∞	PTLTB-498-240	Blanc	6,09	9,14	1	M61-R6210	BMP61, BMP71, M611
⊙	M61C-240-498	Blanc	6,10	9,14	1	M61-R6210	BMP61, M611
∞	PTLTB-498-318	Blanc	8,08	9,14	1	M61-R6210	BMP61, BMP71, M611
⊙	M61C-318-498	Blanc	8,08	9,14	1	M61-R6210	BMP61, M611
∞	PTLTB-498-375	Blanc	9,53	9,14	1	M61-R6210	BMP61, BMP71, M611
⊙	M61C-375-498	Blanc	9,53	9,14	1	M61-R6210	BMP61, M611

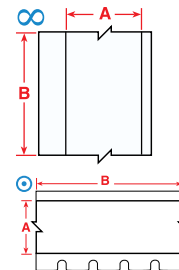

Marquage général de composants électriques

- Marqueur en tissu nylon avec adhésif puissant pour garantir une excellente résistance à la rupture dans les environnements extrêmes.



Diagramme	Référence	Couleur	Largeur A (mm)	Hauteur B (mm)	Longueur B (m)	Diamètre C (mm)	Pas vertical D (mm)	Nb max de caractères par ligne	Nb de lignes max.	Étiquettes par rouleau	Ruban encreur recommandé	Compatibilité imprimante
B-498: Tissu vinyle												
⊙	BM71C-240-498	Blanc	6,10	-	83,80	-	-	5	1	500	M61-R6200	BMP61, BMP71, M611
⊙	BM71C-318-498	Blanc	8,08	-	83,80	-	-	7	1	500	M61-R6200	BMP61, BMP71, M611
⊙	BM71C-375-498	Blanc	9,53	-	83,80	-	-	7	1	500	M61-R6200	BMP61, BMP71, M611
B-499: Tissu nylon												
×	PTL-82-499	Blanc	-	-	-	9,53	12,70	8	3	500	M61-R4310	BMP61, BMP71, M611
×	PTL-83-499	Blanc	-	-	-	12,70	15,87	11	1	500	M61-R4310	BMP61, BMP71, M611
×	PTL-83-499-YL	Jaune	-	-	-	12,70	15,87	11	1	500	M61-R4310	BMP61, BMP71, M611
×	PTL-82-499-YL	Jaune	-	-	-	9,53	12,70	8	3	500	M61-R4310	BMP61, BMP71, M611
▲	PTL-67-499-YL	Jaune	15,00	9,00	-	-	12,17	-	2	750	M61-R4310	BMP61, BMP71, M611
▲	BPTL-67-499-YL	Jaune	15,00	9,00	-	-	12,17	-	2	7500	M61-R4310	BMP61, M611
▲	PTL-153-499-YL	Jaune	16,00	5,00	-	-	8,17	-	1	750	M61-R4310	BMP61, BMP71, M611
▲	PTL-47-499-YL	Jaune	20,00	8,00	-	-	11,17	-	2	750	M61-R4310	BMP61, BMP71, M611

Les références de commande commençant par la lettre « B » désignent les rouleaux en gros conditionnement.

i Pour obtenir un index détaillé des consommables, consultez les pages 49 à 53.

Marquage de composants

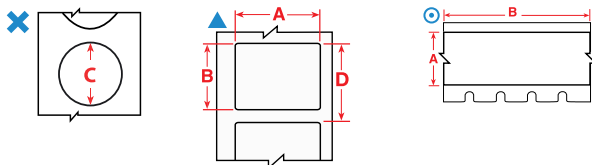

Étiquettes pour postes de travail

- Divers consommables durables et résistants pour étiqueter votre station de travail.



Diagramme	Référence	Couleur	Largeur A (mm)	Hauteur B (mm)	Pas vertical D (mm)	Étiquettes par rouleau	Ruban encreur recommandé	Compatibilité imprimante
B-412: Étiquette en polypropylène								
⊗	PTL-40-412	Blanc	49,23	9,53	12,70	750	M61-R6210	BMP61, BMP71, M611
⊗	BM71-40-412	Blanc	49,23	9,53	9,53	5000	R6200	BMP61, BMP71, M611
B-422: Polyester								
⊗	PTL-39-422	Blanc	9,53	15,24	-	750	M61-R6010	BMP61, BMP71, M611
▲	PTL-44-422	Blanc	12,70	9,53	12,70	500	M61-R6010	BMP61, BMP71, M611
▲	PTL-7-422	Blanc	12,70	12,70	15,87	500	M61-R6010	BMP61, BMP71, M611
▲	PTL-17-422	Blanc	25,40	12,70	15,87	500	M61-R6010	BMP61, BMP71, M611
▲	PTL-16-422	Blanc	25,40	9,53	12,70	500	M61-R6010	BMP61, BMP71, M611
▲	PTL-29-422	Blanc	38,10	12,70	15,88	500	M61-R6010	BMP61, BMP71, M611
B-430: Polyester								
▲	PTL-71-430	Transparent	8,89	5,08	8,25	750	M61-R6010	BMP61, BMP71, M611
⊗	PTL-39-430	Transparent	9,53	15,24	-	750	M61-R6010	BMP61, BMP71, M611
▲	PTL-7-430	Transparent	12,70	12,70	15,87	500	M61-R6010	BMP61, BMP71, M611
▲	PTL-44-430	Transparent	12,70	9,53	12,70	500	M61-R6010	BMP61, BMP71, M611
▲	PTL-17-430	Transparent	25,40	12,70	15,87	500	M61-R6010	BMP61, BMP71, M611
▲	PTL-16-430	Transparent	25,40	9,53	12,70	500	M61-R6010	BMP61, BMP71, M611
▲	PTL-45-430	Transparent	38,10	9,53	12,70	500	M61-R6010	BMP61, BMP71, M611
▲	PTL-29-430	Transparent	38,10	12,70	15,88	500	M61-R6010	BMP61, BMP71, M611

Les références de commande commençant par la lettre « B » désignent les rouleaux en gros conditionnement.

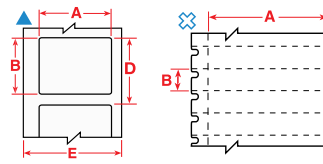
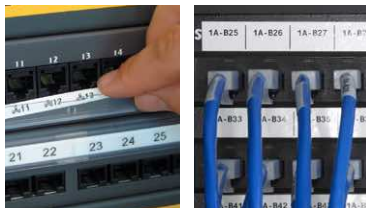

Étiquettes pour panneaux de connexion

- Créez une étiquette pour baie de brassage sérialisée et formatée pour être apposée sur votre équipement.
- Étiquetez vos ports, connecteurs et prises à l'aide d'étiquettes adhésives ou de bandes insérables.

Diagramme	Référence	Couleur	Largeur A (mm)	Hauteur B (mm)	Longueur B (m)	Pas vertical D (mm)	Étiquettes par rouleau	Ruban encreur recommandé	Compatibilité imprimante
B-412: Étiquette en polypropylène									
◆	PTL-55-412	Blanc	5,84	-	15,24	-	1	M61-R6210	BMP61, BMP71, M611
◆	PTL-56-412	Blanc	9,53	-	15,24	-	1	M61-R6210	BMP61, BMP71, M611
◆	PTL-57-412	Blanc	12,70	-	15,24	-	1	M61-R6210	BMP61, BMP71, M611
◆	PTL-58-412	Blanc	13,59	-	15,24	-	1	M61-R6210	BMP61, BMP71, M611
◆	PTL-59-412	Blanc	19,94	-	15,24	-	1	M61-R6210	BMP61, BMP71, M611
B-422: Polyester									
⊗	PTL-39-422	Blanc	9,53	15,24	-	-	750	M61-R6010	BMP61, BMP71, M611
▲	PTL-7-422	Blanc	12,70	12,70	-	15,87	500	M61-R6010	BMP61, BMP71, M611
◎	PTLTB-8-422	Blanc	8,00	-	15,00	-	1	M61-R6010	BMP61, BMP71, M611
∞	PTL-46-422	Blanc	9,53	-	15,24	-	1	M61-R6010	BMP61, BMP71, M611
∞	PTL-8-422	Blanc	12,70	-	15,24	-	1	M61-R6010	BMP61, BMP71, M611
B-428: Polyester métallisé									
◎	M61C-500-428	Argent	12,70	-	15,24	-	1	M61-R4310	M611; BMP61
B-430: Polyester									
▲	PTL-7-430	Transparent	12,70	12,70	-	15,87	500	M61-R6010	BMP61, BMP71, M611
◎	M61C-375-430	Transparent	9,52	-	15,24	-	1	M61-R6010	M611; BMP61
⊗	PTL-39-430	Transparent	9,53	15,24	15,24	-	750	M61-R6010	BMP61, BMP71, M611
∞	PTL-46-430	Transparent	9,53	8,00	15,24	-	1	M61-R6010	BMP61, BMP71, M611
∞	PTL-8-430	Transparent	12,70	-	15,24	-	1	M61-R6010	BMP61, BMP71, M611
◎	M61C-500-430	Transparent	12,70	-	15,24	-	1	M61-R6010	M611; BMP61
B-432: Polyester									
▲	PTL-10-432	Transparent	19,05	6,35	-	9,53	750	M61-R6010	BMP61, BMP71, M611
∞	PTL-8-432	Transparent	12,70	-	15,24	-	1	M61-R6010	BMP61, BMP71, M611
B-7551: Polyester									
◎	PTLTB-5-7551	Transparent	4,50	-	15,00	-	1	M61-R6010	BMP61, BMP71, M611
◎	PTLTB-8-7551	Transparent	8,00	-	15,00	-	1	M61-R6010	BMP61, BMP71, M611

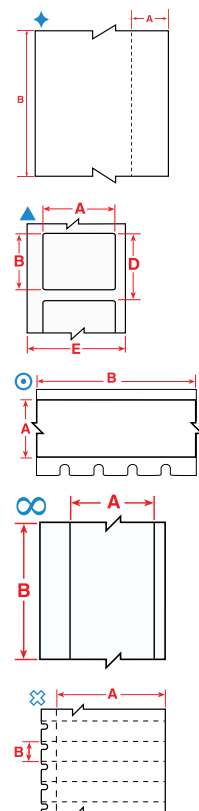

Marquage de biens et de composants

Identification de bâtis, panneaux et datacom générale

- Consommables résistants avec adhésif permanent, disponibles en différentes tailles pour le marquage de bâtis, baies, cadres, fentes et autres équipements télécom/datacom.



Diagramme	Référence	Couleur	Largeur A (mm)	Hauteur B (mm)	Longueur B (m)	Pas vertical D (mm)	Étiquettes par rouleau	Ruban encreur recommandé	Compatibilité imprimante
B-422: Polyester									
▲	BM71-20-422	Blanc	25,40	50,80	-	53,98	1000	R6000HF	M611, BMP61, BMP71
▲	PTL-20-422	Blanc	50,80	25,40	-	28,57	100	M61-R6010	M611, BMP61, BMP71
○	M61C-375-422	Blanc	9,52	-	15,24	-	1	M61-R6010	M611; BMP61
○	M61C-475-422	Blanc	12,06	-	15,24	-	1	M61-R6010	M611; BMP61
∞	PTL-8-422	Blanc	12,70	-	15,24	-	1	M61-R6010	M611, BMP61, BMP71
○	M61C-500-422	Blanc	12,70	-	15,24	-	1	M61-R6010	M611; BMP61
○	M61C-625-422	Blanc	15,88	-	15,24	-	1	M61-R6010	M611; BMP61
∞	PTL-42-422	Blanc	25,40	-	15,24	-	1	M61-R6010	M611, BMP61, BMP71
B-423: Polyester									
▲	PTL-10-423	Blanc	19,05	6,35	-	9,53	750	M61-R6010	M611, BMP61, BMP71
▲	M61-30-423	Blanc	38,10	19,05	-	-	250	M61-R6010	M611, BMP61, BMP71
▲	M61-52-423	Blanc	48,26	15,24	-	-	250	M61-R6010	M611, BMP61, BMP71
○	M61C-500-423	Blanc	12,70	-	15,24	-	1	M61-R6010	M611; BMP61
B-428: Polyester métallisé									
○	M61C-500-428	Argent	12,70	-	15,24	-	1	M61-R4310	M611; BMP61
B-430: Polyester									
▲	M61-22-430	Transparent	25,40	76,20	-	-	100	M61-R6010	M611, BMP61, BMP71
▲	PTL-28-430	Transparent	38,10	6,35	-	9,53	750	M61-R6010	M611, BMP61, BMP71
▲	M61-30-430	Transparent	38,10	19,05	-	-	250	M61-R6010	M611, BMP61, BMP71
▲	M61-78-430	Transparent	48,26	25,40	-	-	250	M61-R6010	M611, BMP61, BMP71
▲	M61-37-430	Transparent	48,26	76,20	-	-	100	M61-R6010	M611, BMP61, BMP71
▲	M61-52-430	Transparent	48,26	15,24	-	-	250	M61-R6010	M611, BMP61, BMP71
○	M61C-375-430	Transparent	9,52	-	15,24	-	1	M61-R6010	M611; BMP61
∞	PTL-8-430	Transparent	12,70	-	15,24	-	1	M61-R6010	M611, BMP61, BMP71
○	M61C-500-430	Transparent	12,70	-	15,24	-	1	M61-R6010	M611; BMP61
∞	PTL-42-430	Transparent	25,40	-	15,24	-	1	M61-R6010	M611, BMP61, BMP71
∞	PTL-43-430	Transparent	48,26	-	15,24	-	1	M61-R6010	M611, BMP61, BMP71
B-432: Polyester									
▲	PTL-11-432	Transparent	19,05	12,70	-	15,88	500	M61-R6010	M611, BMP61, BMP71
∞	PTL-101-432	Transparent	6,35	-	15,24	-	1	M61-R6010	M611, BMP61, BMP71
∞	PTL-8-432	Transparent	12,70	-	15,24	-	1	M61-R6010	M611, BMP61, BMP71
∞	PTL-42-432	Transparent	25,40	-	15,24	-	1	M61-R6010	M611, BMP61, BMP71
∞	PTL-43-432	Transparent	48,26	-	15,24	-	1	M61-R6010	M611, BMP61, BMP71
B-483: Polyester									
∞	PTL-101-483	Blanc	6,35	-	15,24	-	1	M61-R6010	M611, BMP61, BMP71
○	M61C-500-483	Blanc	12,70	-	15,24	-	1	M61-R6010	M611; BMP61
∞	PTL-42-483	Blanc	25,40	-	15,24	-	1	M61-R6010	M611, BMP61, BMP71
∞	PTL-43-483	Blanc	48,26	-	15,24	-	1	M61-R6010	M611, BMP61, BMP71

Les références de commande commençant par la lettre « B » désignent les rouleaux en gros conditionnement.

Étiquettes en papier

- Le choix économique d'identification générale pour travaux légers.
- Couche de finition blanche mate.
- Excellent contraste et résistance aux bavures pour l'impression de codes-barres.

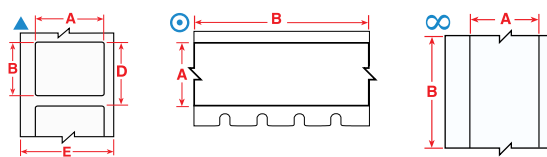
Diagramme	Référence	Couleur	Largeur A (mm)	Hauteur B (mm)	Pas vertical D (mm)	Étiquettes par rouleau	Ruban encreur recommandé	Compatibilité imprimante
B-424: Papier								
▲	PTL-80-424	Blanc	22,86	19,05	22,22	250	M61-R4310	M611, BMP61
▲	PTL-22-424	Blanc	25,40	76,20	79,37	100	M61-R4310	M611, BMP61
▲	BM71-20-424	Blanc	25,40	50,80	53,98	1000	R4300	M611, BMP61
▲	PTL-37-424	Blanc	48,26	76,20	79,37	100	M61-R4310	M611, BMP61
▲	PTL-38-424	Blanc	48,26	101,60	104,77	100	M61-R4310	M611, BMP61
▲	PTL-20-424	Blanc	50,80	25,40	28,57	100	M61-R4310	M611, BMP61

Les références de commande commençant par la lettre « B » désignent les rouleaux en gros conditionnement.

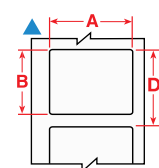

i Pour obtenir un index détaillé des consommables, consultez les pages 49 à 53.

Marquage de biens et de composants



Étiquettes pour plaques signalétiques et d'identification

- Faites votre choix parmi plusieurs consommables à revêtement adhésif puissant pour une utilisation dans des applications commerciales/industrielles, y compris sur les surfaces à faible énergie et texturées.



Diagramme	Référence	Couleur	Largeur A (mm)	Hauteur B (mm)	Longueur B (m)	Pas vertical D (mm)	Étiquettes par rouleau	Ruban encreur recommandé	Compatibilité imprimante
B-422: Polyester									
⊙	M61C-375-422	Blanc	9,52	-	15,24	-	1	M61-R6010	M611; BMP61
∞	PTL-46-422	Blanc	9,53	-	15,24	-	1	M61-R6010	BMP61, BMP71, M611
⊙	M61C-475-422	Blanc	12,06	-	15,24	-	1	M61-R6010	M611; BMP61
∞	PTL-8-422	Blanc	12,70	-	15,24	-	1	M61-R6010	BMP61, BMP71, M611
⊙	M61C-500-422	Blanc	12,70	-	15,24	-	1	M61-R6010	M611; BMP61
⊙	M61C-625-422	Blanc	15,88	-	15,24	-	1	M61-R6010	M611; BMP61
∞	PTL-42-422	Blanc	25,40	-	15,24	-	1	M61-R6010	BMP61, BMP71, M611
∞	PTL-43-422	Blanc	48,26	-	15,24	-	1	M61-R6010	BMP61, BMP71, M611
B-423: Polyester									
▲	BM71-19-423	Blanc	25,40	25,40	-	28,58	2500	M61-R6010	BMP61, BMP71, M611
▲	PTL-24-423-BK	Blanc avec cadre Noir de 1,6 mm	28,70	12,70	-	15,87	500	M61-R6010	BMP61, BMP71, M611
⊙	M61C-500-423	Blanc	12,70	-	15,24	-	1	M61-R6010	M611; BMP61
B-428: Polyester métallisé									
▲	PTL-15-428	Argent	25,40	6,99	-	10,16	750	M61-R4310	BMP61, BMP71, M611
▲	PTL-17-428	Argent	25,40	12,70	-	15,87	500	M61-R4310	BMP61, BMP71, M611
▲	PTL-22-428	Argent	25,40	76,20	-	79,37	100	M61-R4310	BMP61, BMP71, M611
▲	BM71-17-428	Argent	25,40	12,70	-	15,88	5000	M61-R4300	BMP61, BMP71, M611
▲	BM71-20-428	Argent	25,40	50,80	-	53,98	1000	M61-R4300	BMP61, BMP71, M611
▲	PTL-24-428-BK	Argent avec cadre Noir de 1,6 mm	28,70	12,70	-	15,87	500	M61-R4310	BMP61, BMP71, M611
▲	PTL-26-428	Argent	31,75	69,85	-	73,02	100	M61-R4310	BMP61, BMP71, M611
▲	PTL-29-428	Argent	38,10	12,70	-	15,88	500	M61-R4310	BMP61, BMP71, M611
▲	PTL-37-428	Argent	48,26	76,20	-	79,37	100	M61-R4310	BMP61, BMP71, M611
▲	PTL-38-428	Argent	48,26	101,60	-	104,77	100	M61-R4310	BMP61, BMP71, M611
▲	PTL-20-428	Argent	50,80	25,40	-	28,57	100	M61-R4310	BMP61, BMP71, M611
∞	PTL-8-428	Argent	12,70	-	15,24	-	1	M61-R4310	BMP61, BMP71, M611
⊙	M61C-500-428	Argent	12,70	-	15,24	-	1	M61-R4310	M611; BMP61
B-432: Polyester									
▲	PTL-10-432	Transparent	19,05	6,35	-	9,53	750	M61-R6010	BMP61, BMP71, M611
▲	PTL-11-432	Transparent	19,05	12,70	-	15,88	500	M61-R6010	BMP61, BMP71, M611
▲	PTL-17-432	Transparent	25,40	12,70	-	15,87	500	M61-R6010	BMP61, BMP71, M611
∞	PTL-101-432	Transparent	6,35	-	15,24	-	1	M61-R6010	BMP61, BMP71, M611
∞	PTL-8-432	Transparent	12,70	-	15,24	-	1	M61-R6010	BMP61, BMP71, M611
∞	PTL-42-432	Transparent	25,40	-	15,24	-	1	M61-R6010	BMP61, BMP71, M611
∞	PTL-43-432	Transparent	48,26	-	15,24	-	1	M61-R6010	BMP61, BMP71, M611
B-435: Polyester métallisé									
▲	PTL-16-435	Argent	25,40	9,53	-	12,70	500	M61-R6010	BMP61, BMP71, M611
▲	PTL-17-435	Argent	25,40	12,70	-	15,87	500	M61-R6010	BMP61, BMP71, M611
▲	PTL-29-435	Argent	38,10	12,70	-	15,88	500	M61-R6010	BMP61, BMP71, M611
▲	PTL-30-435	Argent	38,10	19,05	-	22,22	250	M61-R6010	BMP61, BMP71, M611
▲	PTL-31-435	Argent	38,10	25,40	-	28,57	250	M61-R6010	BMP61, BMP71, M611
▲	PTL-32-435	Argent	38,10	38,10	-	3,17	250	M61-R6010	BMP61, BMP71, M611
▲	PTL-37-435	Argent	48,26	76,20	-	79,37	100	M61-R6010	BMP61, BMP71, M611
▲	PTL-38-435	Argent	48,26	101,60	-	104,77	100	M61-R6010	BMP61, BMP71, M611
▲	PTL-20-435	Argent	50,80	25,40	-	28,57	100	M61-R6010	BMP61, BMP71, M611
∞	PTL-43-435	Argent	48,26	-	15,24	-	1	M61-R6010	BMP61, BMP71, M611

>>

Marquage de biens et de composants

Étiquettes pour plaques signalétiques et d'identification (continue)

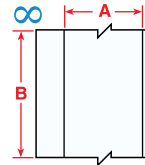
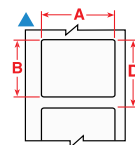
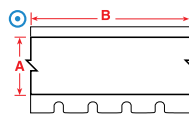
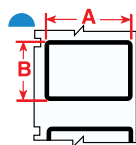

Diagramme	Référence	Couleur	Largeur A (mm)	Hauteur B (mm)	Longueur B (m)	Pas vertical D (mm)	Étiquettes par rouleau	Ruban encreur recommandé	Compatibilité imprimante
B-483: Polyester									
▲	PTL-61-483	Blanc	12,70	50,80	-	53,97	100	M61-R6010	BMP61, BMP71, M611
▲	PTL-62-483	Blanc	19,05	101,60	-	104,77	50	M61-R6010	BMP61, BMP71, M611
▲	PTL-63-483	Blanc	19,05	203,20	-	206,37	50	M61-R6010	BMP61, BMP71, M611
▲	PTL-23-483	Blanc	25,40	101,60	-	104,77	100	M61-R6010	BMP61, BMP71, M611
▲	PTL-17-483	Blanc	25,40	12,70	-	15,87	500	M61-R6010	BMP61, BMP71, M611
▲	PTL-19-483	Blanc	25,40	25,40	-	28,57	250	M61-R6010	BMP61, BMP71, M611
▲	PTL-16-483	Blanc	25,40	9,53	-	12,70	500	M61-R6010	BMP61, BMP71, M611
◐	PTL-24-483-BK	Blanc avec cadre Noir de 1,6 mm	28,70	12,70	-	15,87	500	M61-R6010	BMP61, BMP71, M611
▲	PTL-65-483	Blanc	34,93	25,40	-	28,57	250	M61-R6010	BMP61, BMP71, M611
▲	PTL-29-483	Blanc	38,10	12,70	-	15,88	500	M61-R6010	BMP61, BMP71, M611
▲	PTL-31-483	Blanc	38,10	25,40	-	28,57	250	M61-R6010	BMP61, BMP71, M611
▲	PTL-32-483	Blanc	38,10	38,10	-	41,27	250	M61-R6010	BMP61, BMP71, M611
▲	PTL-30-483	Blanc	38,10	19,05	-	22,22	250	M61-R6010	BMP61, BMP71, M611
▲	PTL-37-483	Blanc	48,26	76,20	-	79,37	100	M61-R6010	BMP61, BMP71, M611
▲	PTL-38-483	Blanc	48,26	101,60	-	104,77	100	M61-R6010	BMP61, BMP71, M611
▲	PTL-20-483	Blanc	50,80	25,40	-	28,57	100	M61-R6010	BMP61, BMP71, M611
∞	PTL-8-483	Blanc	12,70	-	15,24	-	1	M61-R6010	BMP61, BMP71, M611
∞	PTL-100-483	Blanc	33,02	-	15,24	-	1	M61-R6010	BMP61, BMP71, M611
B-486B: Polyester métallisé									
▲	PTL-16-486	Argent	25,40	9,53	-	12,70	500	M61-R4310	BMP61, BMP71, M611
▲	PTL-17-486	Argent	25,40	12,70	-	15,87	500	M61-R4310	BMP61, BMP71, M611
▲	PTL-19-486	Argent	25,40	25,40	-	28,57	250	M61-R4310	BMP61, BMP71, M611
◐	PTL-24-486-BK	Argent avec cadre Noir de 1,6 mm	28,70	12,70	-	15,87	500	M61-R4310	BMP61, BMP71, M611
▲	PTL-30-486	Argent	38,10	19,05	-	22,22	250	M61-R4310	BMP61, BMP71, M611
▲	PTL-29-486	Argent	38,10	12,70	-	15,88	500	M61-R4310	BMP61, BMP71, M611
▲	PTL-31-486	Argent	38,10	25,40	-	28,57	250	M61-R4310	BMP61, BMP71, M611
▲	PTL-32-486	Argent	38,10	38,10	-	41,27	250	M61-R4310	BMP61, BMP71, M611
▲	PTL-37-486	Argent	48,26	76,20	-	79,37	100	M61-R4310	BMP61, BMP71, M611
▲	PTL-38-486	Argent	48,26	101,60	-	104,77	100	M61-R4310	BMP61, BMP71, M611
▲	PTL-20-486	Argent	50,80	25,40	-	28,57	100	M61-R4310	BMP61, BMP71, M611
∞	PTL-43-486	Argent	48,26	-	15,24	-	1	M61-R4310	BMP61, BMP71, M611
B-489A: Polyester									
▲	PTL-16-489	Blanc	25,40	9,53	-	12,70	500	M61-R4310	BMP61, BMP71, M611
▲	PTL-17-489	Blanc	25,40	12,70	-	15,87	500	M61-R4310	BMP61, BMP71, M611
▲	PTL-19-489	Blanc	25,40	25,40	-	28,57	250	M61-R4310	BMP61, BMP71, M611
▲	PTL-30-489	Blanc	38,10	19,05	-	22,22	250	M61-R4310	BMP61, BMP71, M611
▲	PTL-29-489	Blanc	38,10	12,70	-	15,88	500	M61-R4310	BMP61, BMP71, M611
▲	PTL-31-489	Blanc	38,10	25,40	-	28,57	250	M61-R4310	BMP61, BMP71, M611
▲	PTL-32-489	Blanc	38,10	38,10	-	41,27	250	M61-R4310	BMP61, BMP71, M611
▲	PTL-37-489	Blanc	48,26	76,20	-	79,37	100	M61-R4310	BMP61, BMP71, M611
▲	PTL-38-489	Blanc	48,26	101,60	-	104,77	100	M61-R4310	BMP61, BMP71, M611
▲	PTL-20-489	Blanc	50,80	25,40	-	28,57	100	M61-R4310	BMP61, BMP71, M611
∞	PTL-101-489	Blanc	6,35	-	15,24	-	1	M61-R4310	BMP61, BMP71, M611
∞	PTL-8-489	Blanc	12,70	-	15,24	-	1	M61-R4310	BMP61, BMP71, M611
∞	PTL-42-489	Blanc	25,40	-	15,24	-	1	M61-R4310	BMP61, BMP71, M611
∞	PTL-100-489	Blanc	33,02	-	15,24	-	1	M61-R4310	BMP61, BMP71, M611
∞	PTL-43-489	Blanc	48,26	-	15,24	-	1	M61-R4310	BMP61, BMP71, M611
B-499: Tissu nylon									
▲	PTL-81-499	Blanc	48,26	6,35	-	9,53	750	M61-R4310	BMP61, BMP71, M611
▲	PTL-78-499	Blanc	48,26	25,40	-	28,57	250	M61-R4310	BMP61, BMP71, M611

Marquage de biens et de composants

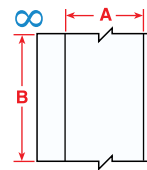
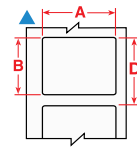
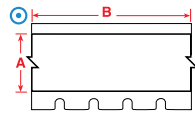
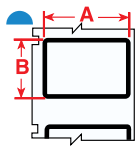

Étiquettes PermaShield

- Ces étiquettes sont fournies avec un film de protection à appliquer sur l'étiquette une fois imprimée.
- De cette façon, l'étiquette reste claire et facile à lire, même dans les environnements très difficiles.
- Le film de protection se prolonge de chaque côté de l'étiquette lorsqu'elle est appliquée.



Diagramme	Référence	Couleur	Largeur A (mm)	Hauteur B (mm)	Hauteur de la zone sur-laminée (mm)	Largeur de la zone sur-laminée (mm)	Pas vertical D (mm)	Étiquettes par rouleau	Ruban encreur recommandé	Compatibilité imprimante
B-422/B-966B: Polyester										
◇	PTPSL-17-422	Blanc	25,40	12,70	31,75	19,05	28,57	500	M61-R6010	BMP61, BMP71, M611
◇	PTPSL-20-422	Blanc	50,80	25,40	57,15	31,75	53,97	100	M61-R6010	BMP61, BMP71, M611
◇	PTPSL-26-422	Blanc	69,85	31,75	76,20	38,10	73,02	100	M61-R6010	BMP61, BMP71, M611
◇	PTPSL-50-422	Blanc	76,20	41,91	82,55	48,26	79,37	100	M61-R6010	BMP61, BMP71, M611
B-424/B-966B: Papier avec laminage en polyester transparent										
◇	PTPSL-17-424	Blanc	25,40	12,70	31,75	19,05	28,57	500	M61-R4310	BMP61, BMP71, M611
◇	PTPSL-20-424	Blanc	50,80	25,40	57,15	31,75	53,97	100	M61-R4310	BMP61, BMP71, M611
B-428/B-966: Polyester métallisé laminage en polyester transparent										
◇	PTPSL-17-428	Argent	25,40	12,70	31,75	19,05	28,57	500	M61-R4310	BMP61, BMP71, M611
◇	PTPSL-20-428	Argent	50,80	25,40	57,15	31,75	53,97	100	M61-R4310	BMP61, BMP71, M611
◇	PTPSL-26-428	Argent	69,85	31,75	76,20	38,10	73,02	100	M61-R4310	BMP61, BMP71, M611
◇	PTPSL-50-428	Argent	76,20	41,91	82,55	48,26	79,37	100	M61-R4310	BMP61, BMP71, M611



Étiquettes pré-imprimées

- Les étiquettes imprimables avec en-têtes pré-imprimées permettent aux clients d'imprimer diverses informations en regard d'intitulés clairement visibles.

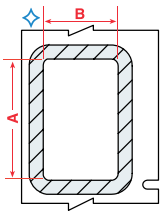
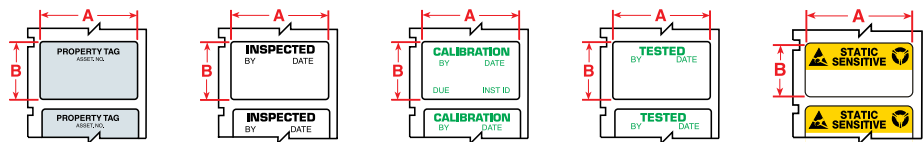

Référence	Couleur	Largeur A (mm)	Hauteur B (mm)	Pas vertical D (mm)	Légende	Étiquettes par rouleau	Ruban encreur recommandé	Compatibilité imprimante
B-422: Polyester								
PTL-35-422-PROP	Noir sur Blanc	41,40	19,05	22,22	PROPERTY TAG	250	M61-R6010	BMP61, BMP71, M611
B-423: Polyester								
PTL-30-423-INSP	Noir sur Blanc	19,05	38,10	41,27	INSPECTED BY	250	M61-R6010	BMP61, BMP71, M611
PTL-30-423-CALI	Vert sur Blanc	19,05	38,10	41,27	CALIBRATION	250	M61-R6010	BMP61, BMP71, M611
PTL-30-423-TEST	Vert sur Blanc	19,05	38,10	41,27	TESTED	250	M61-R6010	BMP61, BMP71, M611
PTL-35-423-PROP	Noir sur Blanc	41,40	19,05	22,22	PROPERTY TAG	250	M61-R6010	BMP61, BMP71, M611
B-428: Polyester métallisé								
PTL-30-428-CALI	Vert sur Argent	19,05	38,10	41,27	CALIBRATION	250	M61-R4310	BMP61, BMP71, M611
PTL-35-428-PROP	Noir sur Argent	41,40	19,05	22,22	PROPERTY TAG	250	M61-R4310	BMP61, BMP71, M611
B-473: Polyester antistatique								
PTLSL-17-473	Noir sur Jaune & Blanc	25,40	12,70	15,87	STATIC SENSITIVE (EIA Std. 471 & MIL Std. 129J symbols)	500	M61-R6010	BMP61, BMP71, M611

i Pour obtenir un index détaillé des consommables, consultez les pages 49 à 53.

Marquage de biens et de composants

Identification industrielle générale

- Vinyle pliable, s'adaptant bien aux surfaces lisses ou rugueuses, de type murs, portes, panneaux, rayonnages et équipements. Excellente résistance à l'huile, aux détergents, à la saleté et à de nombreux solvants.



Diagramme	Référence	Couleur	Largeur A (mm)	Longueur B (m)	Étiquettes par rouleau	Ruban encreur recommandé	Compatibilité imprimante
B-439: Vinyle							
∞	PTL-8-439	Blanc	12,70	15,24	1	M61-R6010	BMP61, BMP71, M611
∞	PTL-8-439-BL	Bleu	12,70	15,24	1	M61-R6010	BMP61, BMP71, M611
∞	PTL-8-439-YL	Jaune	12,70	15,24	1	M61-R6010	BMP61, BMP71, M611
∞	PTL-8-439-BK	Noir	12,70	15,24	1	M61-R4410-WT	BMP61, BMP71, M611
∞	PTL-8-439-OR	Orange	12,70	15,24	1	M61-R6010	BMP61, BMP71, M611
∞	PTL-8-439-RD	Rouge	12,70	15,24	1	M61-R6010	BMP61, BMP71, M611
∞	PTL-8-439-GN	Vert	12,70	15,24	1	M61-R6010	BMP61, BMP71, M611
∞	PTL-42-439	Blanc	25,40	15,24	1	M61-R6010	BMP61, BMP71, M611
∞	PTL-42-439-BL	Bleu	25,40	15,24	1	M61-R6010	BMP61, BMP71, M611
∞	PTL-42-439-YL	Jaune	25,40	15,24	1	M61-R6010	BMP61, BMP71, M611
∞	PTL-42-439-BK	Noir	25,40	15,24	1	M61-R4410-WT	BMP61, BMP71, M611
∞	PTL-42-439-OR	Orange	25,40	15,24	1	M61-R6010	BMP61, BMP71, M611
∞	PTL-42-439-RD	Rouge	25,40	15,24	1	M61-R6010	BMP61, BMP71, M611
∞	PTL-42-439-GR	Vert	25,40	15,24	1	M61-R6010	BMP61, BMP71, M611
∞	PTL-43-439	Blanc	48,26	15,24	1	M61-R6010	BMP61, BMP71, M611
∞	PTL-43-439-BL	Bleu	48,26	15,24	1	M61-R6010	BMP61, BMP71, M611
∞	PTL-43-439-YL	Jaune	48,26	15,24	1	M61-R6010	BMP61, BMP71, M611
∞	PTL-43-439-BK	Noir	48,26	15,24	1	M61-R4410-WT	BMP61, BMP71, M611
∞	PTL-43-439-OR	Orange	48,26	15,24	1	M61-R6010	BMP61, BMP71, M611
∞	PTL-43-439-RD	Rouge	48,26	15,24	1	M61-R6010	BMP61, BMP71, M611
∞	PTL-43-439-GR	Vert	48,26	15,24	1	M61-R6010	BMP61, BMP71, M611

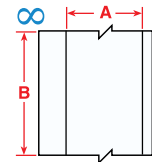

Marquage de composants

Étiquettes d'identification de sécurité

- Le ruban inviolable se décompose en petits fragments lorsque l'on tente de le retirer, ce qui fait de toute tentative de retrait une tâche fastidieuse et difficile.



Diagramme	Référence	Couleur	Largeur A (mm)	Hauteur B (mm)	Pas vertical D (mm)	Étiquettes par rouleau	Ruban encreur recommandé	Compatibilité imprimante
B-362: Vinyle métallisé inviolable								
▲	PTL-17-362	Argent	25,40	12,70	15,87	500	M61-R6010	BMP61, BMP71, M611
▲	PTL-31-362	Argent	38,10	25,40	28,57	250	M61-R6010	BMP61, BMP71, M611
▲	PTL-37-362	Argent	48,26	76,20	79,37	100	M61-R6010	BMP61, BMP71, M611
▲	PTL-20-362	Argent	50,80	25,40	28,57	100	M61-R6010	BMP61, BMP71, M611
B-7351: Vinyle inviolable								
▲	PTL-17-7351	Blanc	25,40	12,70	15,87	500	M61-R6010	BMP61, BMP71, M611
▲	PTL-31-7351	Blanc	38,10	25,40	28,57	250	M61-R6010	BMP61, BMP71, M611
▲	PTL-37-351	Blanc	48,26	76,20	79,37	100	M61-R6010	BMP61, BMP71, M611
▲	PTL-20-7351	Blanc	50,80	25,40	28,57	100	M61-R6010	BMP61, BMP71, M611
B-7546: Polyester antifraude								
▲	PTL-17-7546	Blanc	25,40	12,70	15,87	500	M61-R6010	BMP61, BMP71, M611
▲	PTL-31-7546	Blanc	38,10	25,40	28,57	250	M61-R6010	BMP61, BMP71, M611
▲	PTL-20-7546	Blanc	50,80	25,40	28,57	100	M61-R6010	BMP61, BMP71, M611
B-7576: Polyester métallisé antifraude								
▲	PTL-17-7576	Argent	25,40	12,70	15,87	500	M61-R6010	BMP61, BMP71, M611
▲	PTL-31-7576	Argent	38,10	25,40	28,57	250	M61-R6010	BMP61, BMP71, M611
▲	PTL-37-7576	Argent	48,26	76,20	79,37	100	M61-R6010	BMP61, BMP71, M611
▲	PTL-20-7576	Argent	50,80	25,40	28,57	100	M61-R6010	BMP61, BMP71, M611



Matériaux imprimables par transfert thermique selon le procédé de fabrication des cartes électroniques

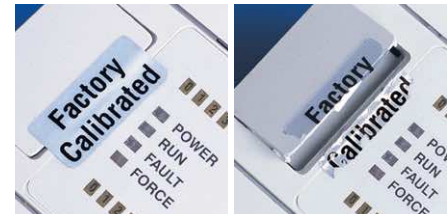
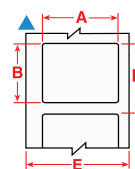
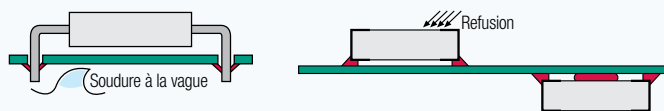

	Composants à pattes		Composants montés en surface (CMS)	Après assemblage
	Face supérieure	Face inférieure	Face supérieure ou inférieure	
B-717, B-718, B-719, B-724, B-727	Oui	Oui	Oui	Oui
B-422, B-423, B-430, B-437, B-459, B-473, B-488	Oui*	Non	Non	Oui

* En cas de températures extrêmement élevées, il est conseillé de tester ces matériaux.

Marquage de cartes de circuits imprimés



Étiquettes en polyester

- Différents types de consommables en polyester très résistants pour marquer les relais, solénoïdes, circuits imprimés, composants électroniques autres composants.



Diagramme	Référence	Couleur	Largeur A (mm)	Hauteur B (mm)	Longueur B (m)	Pas vertical D (mm)	Étiquettes par rouleau	Ruban encreur recommandé	Compatibilité imprimante
B-422: Polyester									
⊗	PTL-39-422	Blanc	9,53	15,24	-	-	750	M61-R6010	BMP61, BMP71, M611
▲	PTL-5-422	Blanc	12,70	5,08	-	8,25	750	M61-R6010	BMP61, BMP71, M611
▲	PTL-44-422	Blanc	12,70	9,53	-	12,70	500	M61-R6010	BMP61, BMP71, M611
▲	PTL-7-422	Blanc	12,70	12,70	-	15,87	500	M61-R6010	BMP61, BMP71, M611
▲	PTL-19-422	Blanc	25,40	25,40	-	28,57	250	M61-R6010	BMP61, BMP71, M611
▲	PTL-22-422	Blanc	25,40	76,20	-	79,37	100	M61-R6010	BMP61, BMP71, M611
▲	PTL-23-422	Blanc	25,40	101,60	-	104,77	100	M61-R6010	BMP61, BMP71, M611
▲	PTL-17-422	Blanc	25,40	12,70	-	15,87	500	M61-R6010	BMP61, BMP71, M611
▲	PTL-16-422	Blanc	25,40	9,53	-	12,70	500	M61-R6010	BMP61, BMP71, M611
▲	PTL-29-422	Blanc	38,10	12,70	-	15,88	500	M61-R6010	BMP61, BMP71, M611
▲	PTL-30-422	Blanc	38,10	19,05	-	22,22	250	M61-R6010	BMP61, BMP71, M611
▲	PTL-32-422	Blanc	38,10	38,10	-	41,28	250	M61-R6010	BMP61, BMP71, M611
▲	PTL-45-422	Blanc	38,10	9,53	-	12,70	500	M61-R6010	BMP61, BMP71, M611
▲	PTL-37-422	Blanc	48,26	76,20	-	79,37	100	M61-R6010	BMP61, BMP71, M611
▲	PTL-38-422	Blanc	48,26	101,60	-	104,77	100	M61-R6010	BMP61, BMP71, M611
▲	PTL-20-422	Blanc	50,80	25,40	-	28,57	100	M61-R6010	BMP61, BMP71, M611
B-423: Polyester									
▲	PTL-1-423	Blanc	6,35	6,35	-	9,53	750	M61-R6010	BMP61, BMP71, M611
▲	PTL-3-423	Blanc	9,53	9,53	-	12,70	500	M61-R6010	BMP61, BMP71, M611
▲	PTL-4-423	Blanc	10,16	10,16	-	13,33	500	M61-R6010	BMP61, BMP71, M611
▲	PTL-5-423	Blanc	12,70	5,08	-	8,25	750	M61-R6010	BMP61, BMP71, M611
▲	PTL-6-423	Blanc	12,70	6,99	-	10,16	750	M61-R6010	BMP61, BMP71, M611
▲	PTL-7-423	Blanc	12,70	12,70	-	15,87	500	M61-R6010	BMP61, BMP71, M611
▲	BM71-7-423	Blanc	12,70	12,70	-	15,88	5000	M61-R6010	BMP61, BMP71, M611
▲	PTL-9-423	Blanc	16,51	5,08	-	8,25	750	M61-R6010	BMP61, BMP71, M611
▲	PTL-13-423	Blanc	22,86	6,35	-	9,53	750	M61-R6010	BMP61, BMP71, M611
▲	PTL-14-423	Blanc	25,40	4,75	-	7,92	750	M61-R6010	BMP61, BMP71, M611
▲	PTL-15-423	Blanc	25,40	6,99	-	10,16	750	M61-R6010	BMP61, BMP71, M611
▲	PTL-16-423	Blanc	25,40	9,53	-	12,70	500	M61-R6010	BMP61, BMP71, M611
▲	PTL-17-423	Blanc	25,40	12,70	-	15,87	500	M61-R6010	BMP61, BMP71, M611
▲	PTL-19-423	Blanc	25,40	25,40	-	28,57	250	M61-R6010	BMP61, BMP71, M611
▲	PTL-22-423	Blanc	25,40	76,20	-	79,37	100	M61-R6010	BMP61, BMP71, M611
▲	PTL-23-423	Blanc	25,40	101,60	-	104,77	100	M61-R6010	BMP61, BMP71, M611
▲	BM71-17-423	Blanc	25,40	12,70	-	15,88	5000	M61-R6010	BMP61, BMP71, M611
▲	BM71-20-423	Blanc	25,40	50,80	-	53,98	1000	M61-R6010	BMP61, BMP71, M611

>>

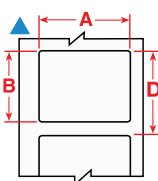

Pour obtenir un index détaillé des consommables, consultez les pages 49 à 53.

Étiquettes en polyester (continue)



Diagramme	Référence	Couleur	Largeur A (mm)	Hauteur B (mm)	Longueur B (m)	Pas vertical D (mm)	Étiquettes par rouleau	Ruban encreur recommandé	Compatibilité imprimante
▲	BM71-16-423	Blanc	25,40	9,53	-	12,70	5000	M61-R6010	BMP61, BMP71, M611
▲	PTL-25-423	Blanc	31,75	6,35	-	9,53	750	M61-R6010	BMP61, BMP71, M611
▲	PTL-26-423	Blanc	31,75	69,85	-	73,02	100	M61-R6010	BMP61, BMP71, M611
▲	PTL-27-423	Blanc	38,10	3,18	-	6,35	750	M61-R6010	BMP61, BMP71, M611
▲	PTL-28-423	Blanc	38,10	6,35	-	9,53	750	M61-R6010	BMP61, BMP71, M611
▲	PTL-29-423	Blanc	38,10	12,70	-	15,88	500	M61-R6010	BMP61, BMP71, M611
▲	PTL-31-423	Blanc	38,10	25,40	-	28,57	250	M61-R6010	BMP61, BMP71, M611
▲	PTL-32-423	Blanc	38,10	38,10	-	41,27	250	M61-R6010	BMP61, BMP71, M611
▲	BM71-29-423	Blanc	38,10	12,70	-	15,88	5000	M61-R6010	BMP61, BMP71, M611
▲	PTL-37-423	Blanc	48,26	76,20	-	79,37	100	M61-R6010	BMP61, BMP71, M611
▲	PTL-38-423	Blanc	48,26	101,60	-	104,77	100	M61-R6010	BMP61, BMP71, M611
▲	PTL-2-423	Blanc	50,80	6,35	-	9,53	100	M61-R6010	BMP61, BMP71, M611
▲	PTL-20-423	Blanc	50,80	25,40	-	28,57	100	M61-R6010	BMP61, BMP71, M611
∞	PTL-8-423	Blanc	12,70	-	15,24	-	1	M61-R6010	BMP61, BMP71, M611
B-430: Polyester									
▲	PTL-71-430	Transparent	8,89	5,08	-	8,25	750	M61-R6010	BMP61, BMP71, M611
▲	PTL-7-430	Transparent	12,70	12,70	-	15,87	500	M61-R6010	BMP61, BMP71, M611
▲	PTL-6-430	Transparent	12,70	6,99	-	10,16	750	M61-R6010	BMP61, BMP71, M611
▲	PTL-44-430	Transparent	12,70	9,53	-	12,70	500	M61-R6010	BMP61, BMP71, M611
B-437: Polyfluorure de vinyle									
▲	PTL-10-437	Blanc	19,05	6,35	-	9,53	750	M61-R4310	BMP61, BMP71, M611
▲	PTL-15-437	Blanc	25,40	6,99	-	10,16	750	M61-R4310	BMP61, BMP71, M611
▲	PTL-29-437	Blanc	38,10	12,70	-	15,87	500	M61-R4310	BMP61, BMP71, M611
B-459: Polyester									
▲	PTL-29-459	Blanc	38,10	12,70	-	15,88	500	M61-R6010	BMP61, BMP71, M611
▲	PTL-30-459	Blanc	38,10	19,05	-	22,22	250	M61-R6010	BMP61, BMP71, M611
▲	PTL-20-459	Blanc	50,80	25,40	-	28,57	100	M61-R6010	BMP61, BMP71, M611
B-473: Polyester antistatique									
▲	PTL-1-473	Blanc	6,35	6,35	-	9,53	750	M61-R6010	BMP61, BMP71, M611
▲	PTL-5-473	Blanc	12,70	5,08	-	8,25	750	M61-R6010	BMP61, BMP71, M611
▲	PTL-6-473	Blanc	12,70	6,99	-	10,16	750	M61-R6010	BMP61, BMP71, M611
▲	PTL-9-473	Blanc	16,51	5,08	-	8,25	750	M61-R6010	BMP61, BMP71, M611
▲	PTL-10-473	Blanc	19,05	6,35	-	9,53	750	M61-R6010	BMP61, BMP71, M611
▲	PTL-16-473	Blanc	25,40	9,53	-	12,70	500	M61-R6010	BMP61, BMP71, M611
▲	PTL-17-473	Blanc	25,40	12,70	-	15,87	500	M61-R6010	BMP61, BMP71, M611
▲	PTL-28-473	Blanc	38,10	6,35	-	9,53	750	M61-R6010	BMP61, BMP71, M611
B-488: Polyester									
▲	PTL-80-488	Blanc	19,05	22,86	-	26,03	250	M61-R4310	BMP61, BMP71, M611
▲	PTL-97-488	Blanc	22,86	22,86	-	26,03	250	M61-R4310	BMP61, BMP71, M611
▲	PTL-81-488	Blanc	48,26	6,35	-	9,53	750	M61-R4310	BMP61, BMP71, M611
▲	PTL-78-488	Blanc	48,26	25,40	-	28,58	250	M61-R4310	BMP61, BMP71, M611

Marquage de cartes de circuits imprimés

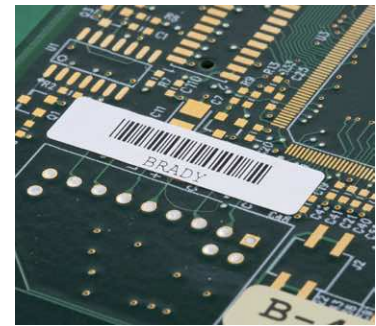
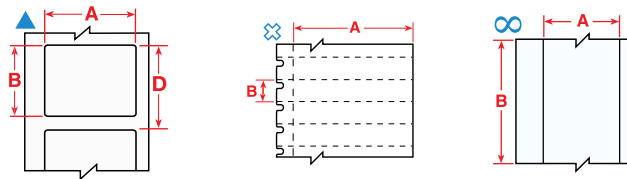
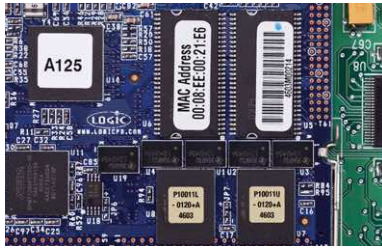

Étiquettes en polyimide

- Différents types de consommables en polyimide très résistants pour les relais, les solénoïdes, les cartes de circuit imprimé et les composants électroniques.



Diagramme	Référence	Couleur	Largeur A (mm)	Hauteur B (mm)	Pas vertical D (mm)	Étiquettes par rouleau	Ruban encreur recommandé	Compatibilité imprimante
B-717: Polyimide								
▲	PTL-1-717	Blanc	6,35	6,35	9,53	750	M61-R6010	BMP61, BMP71, M611
▲	PTL-3-717	Blanc	9,53	9,53	12,70	500	M61-R6010	BMP61, BMP71, M611
▲	PTL-9-717	Blanc	16,51	5,08	8,25	750	M61-R6010	BMP61, BMP71, M611
▲	PTL-10-717	Blanc	19,05	6,35	9,53	750	M61-R6010	BMP61, BMP71, M611
▲	PTL-14-717	Blanc	25,40	4,75	7,92	750	M61-R6010	BMP61, BMP71, M611
▲	PTL-25-717	Blanc	31,75	6,35	9,53	750	M61-R6010	BMP61, BMP71, M611
▲	PTL-27-717	Blanc	38,10	3,18	6,35	750	M61-R6010	BMP61, BMP71, M611
▲	PTL-28-717	Blanc	38,10	6,35	9,53	750	M61-R6010	BMP61, BMP71, M611
▲	PTL-2-717	Blanc	50,80	6,35	9,53	100	M61-R6010	BMP61, BMP71, M611
B-718: Polyimide								
▲	PTL-1-718	Blanc	6,35	6,35	9,53	750	M61-R6010	BMP61, BMP71, M611
▲	PTL-3-718	Blanc	9,53	9,53	12,70	500	M61-R6010	BMP61, BMP71, M611
▲	PTL-4-718	Blanc	10,16	10,16	13,33	500	M61-R6010	BMP61, BMP71, M611
▲	PTL-6-718	Blanc	12,70	6,99	10,16	750	M61-R6010	BMP61, BMP71, M611
▲	PTL-9-718	Blanc	16,51	5,08	8,25	750	M61-R6010	BMP61, BMP71, M611
▲	PTL-10-718	Blanc	19,05	6,35	9,53	750	M61-R6010	BMP61, BMP71, M611
▲	PTL-13-718	Blanc	22,86	6,35	9,53	750	M61-R6010	BMP61, BMP71, M611
▲	PTL-14-718	Blanc	25,40	4,75	7,92	750	M61-R6010	BMP61, BMP71, M611
▲	PTL-16-718	Blanc	25,40	9,53	12,70	500	M61-R6010	BMP61, BMP71, M611
▲	PTL-28-718	Blanc	38,10	6,35	9,53	750	M61-R6010	BMP61, BMP71, M611
B-719: Polyimide								
▲	PTL-4-719	Blanc	10,16	10,16	13,33	500	M61-R6010	BMP61, BMP71, M611
▲	PTL-6-719	Blanc	12,70	6,99	10,16	750	M61-R6010	BMP61, BMP71, M611
▲	PTL-9-719	Blanc	16,51	5,08	8,25	750	M61-R6010	BMP61, BMP71, M611
▲	PTL-10-719	Blanc	19,05	6,35	9,53	750	M61-R6010	BMP61, BMP71, M611
▲	PTL-13-719	Blanc	22,86	6,35	9,53	750	M61-R6010	BMP61, BMP71, M611
▲	PTL-16-719	Blanc	25,40	9,53	12,70	500	M61-R6010	BMP61, BMP71, M611
▲	PTL-17-719	Blanc	25,40	12,70	15,87	500	M61-R6010	BMP61, BMP71, M611
▲	PTL-28-719	Blanc	38,10	6,35	9,53	750	M61-R6010	BMP61, BMP71, M611
B-724: Polyimide								
▲	PTL-1-724	Ambre	6,35	6,35	9,53	750	M61-R4310	BMP61, BMP71, M611
▲	PTL-3-724	Ambre	9,53	9,53	12,70	500	M61-R4310	BMP61, BMP71, M611
▲	PTL-4-724	Ambre	10,16	10,16	13,33	500	M61-R4310	BMP61, BMP71, M611
▲	PTL-6-724	Ambre	12,70	6,99	10,16	750	M61-R4310	BMP61, BMP71, M611
▲	PTL-9-724	Ambre	16,51	5,08	8,25	750	M61-R4310	BMP61, BMP71, M611
▲	PTL-10-724	Ambre	19,05	6,35	9,53	750	M61-R4310	BMP61, BMP71, M611
▲	PTL-13-724	Ambre	22,86	6,35	9,53	750	M61-R4310	BMP61, BMP71, M611
▲	PTL-16-724	Ambre	25,40	9,53	12,70	500	M61-R4310	BMP61, BMP71, M611
▲	PTL-17-724	Ambre	25,40	12,70	15,87	500	M61-R4310	BMP61, BMP71, M611
▲	PTL-25-724	Ambre	31,75	6,35	9,53	750	M61-R4310	BMP61, BMP71, M611
▲	PTL-27-724	Ambre	38,10	3,18	6,35	750	M61-R4310	BMP61, BMP71, M611
▲	PTL-28-724	Ambre	38,10	6,35	9,53	750	M61-R4310	BMP61, BMP71, M611
▲	PTL-2-724	Ambre	50,80	6,35	9,53	100	M61-R4310	BMP61, BMP71, M611
B-727: Polyimide								
▲	PTL-1-727	Blanc	6,35	6,35	9,53	750	M61-R6010	BMP61, BMP71, M611
▲	PTL-3-727	Blanc	9,53	9,53	12,70	500	M61-R6010	BMP61, BMP71, M611
▲	PTL-4-727	Blanc	10,16	10,16	13,33	500	M61-R6010	BMP61, BMP71, M611
▲	PTL-6-727	Blanc	12,70	6,99	10,16	750	M61-R6010	BMP61, BMP71, M611
▲	PTL-9-727	Blanc	16,51	5,08	8,25	750	M61-R6010	BMP61, BMP71, M611
▲	PTL-10-727	Blanc	19,05	6,35	9,53	750	M61-R6010	BMP61, BMP71, M611
▲	PTL-13-727	Blanc	22,86	6,35	9,53	750	M61-R6010	BMP61, BMP71, M611
▲	PTL-14-727	Blanc	25,40	4,75	7,92	750	M61-R6010	BMP61, BMP71, M611
▲	PTL-16-727	Blanc	25,40	9,53	12,70	500	M61-R6010	BMP61, BMP71, M611
▲	PTL-28-727	Blanc	38,10	6,35	9,53	750	M61-R6010	BMP61, BMP71, M611
▲	PTL-2-727	Blanc	50,80	6,35	9,53	100	M61-R6010	BMP61, BMP71, M611

Identification pour la traçabilité des échantillons

- F** Congélateur
- N** Azote liquide
- A** Autoclave
- H** Bain d'eau bouillante (100 °C)
- S** Etiquette auto-protégée
- L** Etiquette à faible épaisseur
- R** Amovible

Étiquettes pour pailles et tiges

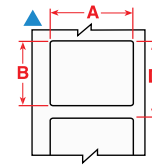
- Brady propose une gamme d'étiquettes adaptées à la petite surface des pailles et des tiges, ainsi qu'au stockage à long terme.

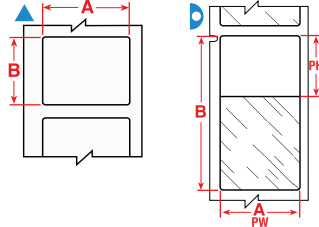

La couleur de l'arrière-plan indiquée dans la colonne Référence de commande représente la couleur du consommable.

Les étiquettes sont affichées par taille de paille et par ordre de largeur.

Diagramme	Matériau	Propriétés	Largeur A (mm)	Hauteur B (mm)	Longueur B (m)	Zone imprimable - Largeur PW (mm)	Zone imprimable - Hauteur PH (mm)	Référence	Compatibilité imprimante	Ruban encreur recommandé	Étiquettes par rouleau
0,25 ml											
▷	B-427	F N S	25,40	25,40	-	25,40	9,53	PTL-19-427	BMP61, BMP71, M611	M61-R4310	250
▷	B-427	F N S	25,40	25,40	-	25,40	9,53	PTL-19-427-YL	BMP61, BMP71, M611	M61-R4310	250
▷	B-427	F N S	25,40	25,40	-	25,40	9,53	PTL-19-427-OR	BMP61, BMP71, M611	M61-R4310	250
▷	B-427	F N S	25,40	25,40	-	25,40	9,53	PTL-19-427-GR	BMP61, BMP71, M611	M61-R4310	250
▷	B-427	F N S	25,40	25,40	-	25,40	9,53	PTL-19-427-GY	BMP61, BMP71, M611	M61-R4310	250
▷	B-427	F N S	25,40	25,40	-	25,40	9,53	PTL-19-427-PL	BMP61, BMP71, M611	M61-R4310	250
▷	B-427	F N S	25,40	25,40	-	25,40	9,53	PTL-19-427-BL	BMP61, BMP71, M611	M61-R4310	250
▷	B-427	F N S	25,40	25,40	-	25,40	9,53	PTL-19-427-BR	BMP61, BMP71, M611	M61-R4310	250
▷	B-427	F N S	25,40	25,40	-	25,40	9,53	PTL-19-427-RD	BMP61, BMP71, M611	M61-R4310	250
▷	B-427	F N S	25,40	25,40	-	25,40	9,53	BM71-19-427	BMP61, BMP71, M611	M61-R4300	2500
▲	B-427	F N	27,94	6,35	-	27,94	6,35	PTL-105-427-AW*	BMP61, BMP71, M611	M61-R4310	750
0,50 ml											
▷	B-427	F N S	25,40	63,50	-	25,40	19,05	PTL-21-427	BMP61, BMP71, M611	M61-R4310	100
▷	B-427	F N S	25,40	63,50	-	25,40	19,05	PTL-21-427-YL	BMP61, BMP71, M611	M61-R4310	100
▷	B-427	F N S	25,40	63,50	-	25,40	19,05	PTL-21-427-OR	BMP61, BMP71, M611	M61-R4310	100
▷	B-427	F N S	25,40	63,50	-	25,40	19,05	PTL-21-427-GR	BMP61, BMP71, M611	M61-R4310	100
▷	B-427	F N S	25,40	63,50	-	25,40	19,05	PTL-21-427-GY	BMP61, BMP71, M611	M61-R4310	100
▷	B-427	F N S	25,40	63,50	-	25,40	19,05	PTL-21-427-PL	BMP61, BMP71, M611	M61-R4310	100
▷	B-427	F N S	25,40	63,50	-	25,40	19,05	PTL-21-427-BL	BMP61, BMP71, M611	M61-R4310	100
▷	B-427	F N S	25,40	63,50	-	25,40	19,05	PTL-21-427-BR	BMP61, BMP71, M611	M61-R4310	100
▷	B-427	F N S	25,40	63,50	-	25,40	19,05	PTL-21-427-RD	BMP61, BMP71, M611	M61-R4310	100
▷	B-427	F N S	25,40	63,50	-	25,40	19,05	BM71-21-427	BMP61, BMP71, M611	M61-R4300	1000

*AW = entièrement blanc/pas de zone transparente.

i Pour obtenir un index détaillé des consommables, consultez les pages 49 à 53.

Identification pour la traçabilité des échantillons

Étiquettes pour flacons et tubes



- Les étiquettes Brady pour les flacons et les tubes à essai sont conçues pour résister à des solvants de laboratoire extrêmement agressifs tels que le xylène, l'éthanol, l'alcool et le DMSO, garantissant la lisibilité permanente des étiquettes des échantillons qui ne tomberont, ne se déchireront ni ne se décolleront.

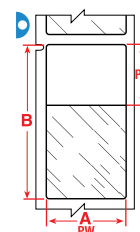
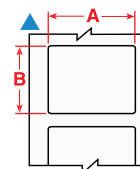
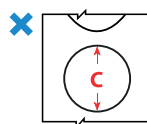
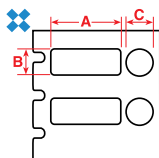

La couleur de l'arrière-plan indiquée dans la colonne Référence de commande représente la couleur du consommable.

Les étiquettes sont affichées par taille de flacon/tube et par ordre de largeur.

Diagramme	Matériau	Propriétés	Largeur A (mm)	Hauteur B (mm)	Longueur B (m)	Diamètre C (mm)	Zone imprimable - Largeur PW (mm)	Zone imprimable - Hauteur PH (mm)	Référence	Compatibilité imprimante	Ruban encreur recommandé	Étiquettes par rouleau
0,5 - 0,7 ml												
▲	B-498	F	R	19,05	12,70	-	-	-	BM71-11-498	BMP61, BMP71, M611	M61-R6210	5000
0,5 ml												
▷	B-427	F N S		25,40	63,50	-	-	25,40	PTL-21-427	BMP61, BMP71, M611	M61-R4310	100
0,6 - 1,5 ml												
✕	B-499	F N A		-	-	-	9,53	-	PTL-82-499-YL	BMP61, BMP71, M611	M61-R4310	500
✕	B-499	F N A		-	-	-	9,53	-	PTL-82-499	BMP61, BMP71, M611	M61-R4310	500
✕	B-499	F A		25,40	9,53	-	9,53	-	PTL-98-499	BMP61, BMP71, M611	M61-R4310	500
✕	B-7425	F N A H		25,40	9,53	-	9,53	25,40	M61-98-7425	M611; BMP61	M61-R6400	500
1,0 - 2,0 ml												
✕	B-499	F N A		-	-	-	12,70	-	PTL-83-499-YL	BMP61, BMP71, M611	M61-R4310	500
✕	B-499	F N A		-	-	-	12,70	-	PTL-83-499	BMP61, BMP71, M611	M61-R4310	500
1,0 - 8,0 ml												
▲	B-499	F N A		22,86	12,70	-	-	-	PTL-84-499	BMP61, BMP71, M611	M61-R4310	500
▲	B-498	F	R	25,40	19,05	-	-	-	BM71-18-498	BMP61, BMP71, M611	M61-R6210	2500
▷	B-461	F N A H S L		25,40	66,68	-	-	25,40	PTL-75-461	BMP61, BMP71, M611	M61-R4310	100
▷	B-427	F N S		25,40	66,68	-	-	25,40	PTL-75-427	BMP61, BMP71, M611	M61-R4310	100
▷	B-461	F N A H S L		25,40	66,68	-	-	25,40	PTL-75-461-YL	BMP61, BMP71, M611	M61-R4310	100
▷	B-461	F N A H S L		25,40	66,68	-	-	25,40	BM71-75-461	BMP61, BMP71, M611	M61-R6210	1000
▲	B-490	F N H L		48,26	25,40	-	-	-	PTL-78-490	BMP61, BMP71, M611	M61-R4310	250
12,0 - 24,0 ml												
▷	B-461	F N A H S L		19,05	95,25	-	-	19,05	PTL-79-461	BMP61, BMP71, M611	M61-R4310	100
▲	B-498	F	R	38,10	12,70	-	-	-	BM71-29-498	BMP61, BMP71, M611	M61-R6210	5000
15,0 ml												
▲	B-7425	F N A H		38,10	25,40	-	-	38,10	M61-31-7425	M611; BMP61	M61-R6400	250
▲	B-7425	F N A H		48,25	38,10	-	-	48,30	M61-121-7425	M611; BMP61	M61-R6400	100

- F** Congélateur
- N** Azote liquide
- A** Autoclave
- H** Bain d'eau bouillante (100 °C)
- S** Étiquette auto-protégée
- L** Étiquette à faible épaisseur
- R** Amovible

Identification pour la traçabilité des échantillons

Étiquettes pour tubes coniques et grands tubes

- Brady propose des étiquettes d'identification d'échantillons idéales pour identifier les tubes coniques. Ces étiquettes sont faciles à manipuler et très souples, ce qui permet une application parfaite sur des conteneurs d'échantillon arrondis. Elles restent en place et lisibles, même lorsque l'échantillon est conservé dans un congélateur, dans l'azote liquide, dans l'autoclave, dans l'eau bouillante, dans l'azote liquide ou est chauffé dans un autoclave.

- F** Congélateur
- N** Azote liquide
- A** Autoclave
- H** Bain d'eau bouillante (100 °C)
- S** Etiquette auto-protégée
- L** Etiquette à faible épaisseur
- R** Amovible

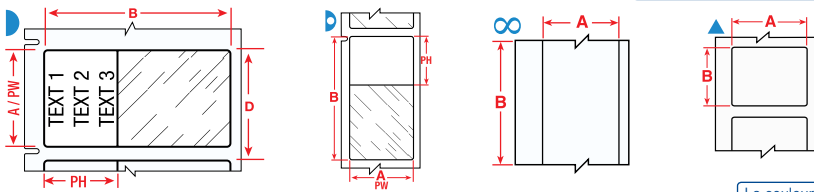

Les étiquettes sont affichées par taille de flacon/tube et par ordre de largeur.

La couleur de l'arrière-plan indiquée dans la colonne Référence de commande représente la couleur du consommable.

Diagramme	Matériau	Propriétés	Largeur A (mm)	Hauteur B (mm)	Longueur B (m)	Zone imprimable - Largeur PW (mm)	Zone imprimable - Hauteur PH (mm)	Référence	Compatibilité imprimante	Ruban encreur recommandé	Étiquettes par rouleau
0,5 ml											
▶	B-427	F N S	25,40	63,50	-	25,40	19,05	PTL-21-427	BMP61, BMP71, M611	M61-R4310	100
1,0 - 8,0 ml											
▲	B-499	F N A	22,86	12,70	-	-	-	PTL-84-499	BMP61, BMP71, M611	M61-R4310	500
▶	B-461	F N A H S L	25,40	66,68	-	25,40	25,40	BM71-75-461	BMP61, BMP71, M611	M61-R6210	1000
1,5 ml											
∞	B-430	F A H	12,70	-	15,24	12,70	152,40	PTL-8-430	BMP61, BMP71, M611	M61-R6610	1
12,0 - 24,0 ml											
▲	B-499	F N A	38,10	12,70	-	-	-	PTL-29-499	BMP61, BMP71, M611	M61-R4310	500
▲	B-498	F	38,10	12,70	-	-	-	PTL-29-498	BMP61, BMP71, M611	M61-R6210	500
▲	B-498	F	38,10	12,70	-	-	-	BM71-29-498	BMP61, BMP71, M611	M61-R6210	5000
▶	B-461	F N A H S L	38,10	88,90	-	38,10	31,75	PTL-77-461	BMP61, BMP71, M611	M61-R4310	100
14,0 - 15,0 ml											
▲	B-490	F N H L	55,88	38,10	-	-	-	PTL-113-490	BMP61, BMP71, M611	M61-R4310	100
50,0 ml											
▲	B-423	F A	12,70	12,70	-	-	-	PTL-7-423	BMP61, BMP71, M611	M61-R6610	500
▲	B-423	F A H	12,70	12,70	-	-	-	BM71-7-423	BMP61, BMP71, M611	M61-R6010	5000
▶	B-427	F N S	19,05	38,10	-	19,05	12,70	BM71-30-427	BMP61, BMP71, M611	M61-R4300	2500
∞	B-439	F	25,40	-	15,24	-	-	PTL-42-439	BMP61, BMP71, M611	M61-R6610	1
∞	B-439	F	25,40	-	15,24	-	-	PTL-42-439-OR	BMP61, BMP71, M611	M61-R6610	1
∞	B-439	F	25,40	-	15,24	-	-	PTL-42-439-YL	BMP61, BMP71, M611	M61-R6610	1
∞	B-439	F	25,40	-	15,24	-	-	PTL-42-439-RD	BMP61, BMP71, M611	M61-R6610	1
▲	B-423	F A	25,40	4,75	-	-	-	PTL-14-423	BMP61, BMP71, M611	M61-R6610	750
▲	B-423	F A	25,40	6,99	-	-	-	PTL-15-423	BMP61, BMP71, M611	M61-R6610	750
▲	B-423	F A	25,40	12,70	-	-	-	PTL-17-423	BMP61, BMP71, M611	M61-R6610	500
▲	B-430	F A H	25,40	12,70	-	-	-	PTL-17-430	BMP61, BMP71, M611	M61-R6610	500
▲	B-498	F	25,40	12,70	-	-	-	PTL-17-498	BMP61, BMP71, M611	M61-R6210	500
▶	B-427	F N S	25,40	38,10	-	25,40	12,70	BM71-31-427	BMP61, BMP71, M611	M61-R4300	2500
▲	B-423	F A H	25,40	50,80	-	-	-	BM71-20-423	BMP61, BMP71, M611	M61-R6010	1000
▲	B-423	F A	25,40	76,20	-	-	-	PTL-22-423	BMP61, BMP71, M611	M61-R6610	100
▲	B-499	F N A	38,10	19,05	-	-	-	PTL-30-499	BMP61, BMP71, M611	M61-R4310	250
▲	B-427	F N	38,10	19,05	-	38,10	19,05	PTL-30-427-AW*	BMP61, BMP71, M611	M61-R4310	250
▲	B-423	F A	38,10	25,40	-	-	-	PTL-31-423	BMP61, BMP71, M611	M61-R6610	250
▲	B-499	F N A	38,10	25,40	-	-	-	PTL-31-499	BMP61, BMP71, M611	M61-R4310	250
▲	B-498	F	38,10	25,40	-	-	-	PTL-31-498	BMP61, BMP71, M611	M61-R6210	250
▲	B-490	F N H L	38,10	98,43	-	-	-	PTL-114-490	BMP61, BMP71, M611	M61-R4310	100
▲	B-488	F A	48,26	25,40	-	-	-	PTL-78-488	BMP61, BMP71, M611	M61-R4310	250
▲	B-427	F N	48,26	25,40	-	48,26	25,40	PTL-78-427-AW*	BMP61, BMP71, M611	M61-R4310	250
▲	B-499	F N A	48,26	25,40	-	48,26	25,40	PTL-78-499	BMP61, BMP71, M611	M61-R4310	250
▲	B-423	F A	50,80	25,40	-	-	-	PTL-20-423	BMP61, BMP71, M611	M61-R6610	100

*AW = entièrement blanc/pas de zone transparente.

i Pour obtenir un index détaillé des consommables, consultez les pages 49 à 53.

Marquage pour le traitement des échantillons



Étiquettes pour centrifugeuses et microcentrifugeuses

- Brady propose une vaste gamme d'étiquettes pour centrifugeuses, tubes Eppendorf et PCR.
- Lors de l'application d'une étiquette auto-protégée, nous vous recommandons d'éviter de toucher la face adhésive lorsque vous l'enroulez autour d'un flacon ou d'un tube, pour une adhérence maximale.

- F** Congélateur
- N** Azote liquide
- A** Autoclave
- H** Bain d'eau bouillante (100 °C)
- S** Etiquette auto-protégée
- L** Etiquette à faible épaisseur
- R** Amovible

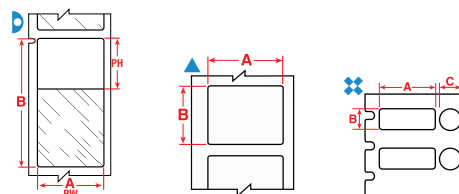

Les étiquettes sont affichées par taille de flacon/tube et par ordre de largeur.

La couleur de l'arrière-plan indiquée dans la colonne Référence de commande représente la couleur du consommable.

Diagramme	Matériau	Propriétés	Largeur A (mm)	Hauteur B (mm)	Longueur B (m)	Diamètre C (mm)	Zone imprimable - Largeur PW (mm)	Zone imprimable - Hauteur PH (mm)	Référence	Compatibilité imprimante	Ruban encreur recommandé	Étiquettes par rouleau
0,2 ml												
▷	B-461	F N A H S L	4,75	38,10	-	-	4,75	17,78	PTL-108-461	BMP61, BMP71, M611	M61-R4310	750
0,5 ml												
▷	B-427	F N S	25,40	63,50	-	-	25,40	19,05	PTL-21-427	BMP61, BMP71, M611	M61-R4310	100
0,5 - 0,7 ml												
▲	B-499	F N A	9,53	25,40	-	-	-	-	PTL-16-499	BMP61, BMP71, M611	M61-R4310	500
▲	B-498	F	9,53	25,40	-	-	-	-	PTL-16-498	BMP61, BMP71, M611	M61-R6210	500
▷	B-461	F N A H S L	9,53	45,72	-	-	9,53	19,05	PTL-73-461	BMP61, BMP71, M611	M61-R4310	500
▲	B-499	F N A	12,70	19,05	-	-	-	-	PTL-11-499	BMP61, BMP71, M611	M61-R4310	500
▲	B-498	F	12,70	19,05	-	-	-	-	PTL-11-498	BMP61, BMP71, M611	M61-R6210	500
▷	B-461	F N A H S L	12,70	45,72	-	-	12,70	19,05	PTL-72-461	BMP61, BMP71, M611	M61-R4310	500
▲	B-499	F N A	19,05	12,70	-	-	-	-	BM71-11-499	BMP61, BMP71, M611	M61-R4300	5000
▲	B-498	F	19,05	12,70	-	-	-	-	BM71-11-498	BMP61, BMP71, M611	M61-R6210	5000
▲	B-490	F N H L	31,75	9,53	-	-	-	-	PTL-112-490	BMP61, BMP71, M611	M61-R4310	500
0,5 - 2,0 ml												
▷	B-461	F N A H S L	12,70	55,88	-	-	12,70	19,05	PTL-74-461	BMP61, BMP71, M611	M61-R4310	100
▷	B-427	F N S	12,70	55,88	-	-	12,70	19,05	PTL-74-427	BMP61, BMP71, M611	M61-R4310	100
0,6 - 1,5 ml												
✦	B-499	F A	25,40	9,53	-	9,53	-	-	PTL-98-499	BMP61, BMP71, M611	M61-R4310	500
1,0 - 8,0 ml												
▷	B-461	F N A H S L	15,24	41,28	-	-	15,24	25,40	PTL-76-461	BMP61, BMP71, M611	M61-R4310	250
▷	B-461	F N A H S L	15,24	66,68	-	-	15,24	25,40	PTL-86-461	BMP61, BMP71, M611	M61-R4310	100
✦	B-499	F A	22,86	12,70	-	12,70	-	-	PTL-117-499	BMP61, BMP71, M611	M61-R4310	500
▲	B-490	F N H L	41,28	15,24	-	-	-	-	PTL-76-490	BMP61, BMP71, M611	M61-R4310	250

i Pour obtenir un index détaillé des consommables, consultez les pages 49 à 53.

Marquage pour le traitement des échantillons

Étiquettes pour lamelles

- Brady propose des étiquettes spécialement conçues pour identifier les lamelles et résister à l'exposition aux produits chimiques corrosifs pendant le processus de coloration de lamelles. Elles résistent bien au processus de coloration de lamelles à l'hématoxyline et à l'éosine, et assurent une excellente résistance aux produits chimiques, ce qui peut également s'avérer utile dans d'autres environnements de laboratoire.

- F** Congélateur
- N** Azote liquide
- A** Autoclave
- H** Bain d'eau bouillante (100 °C)
- S** Etiquette auto-protégée
- L** Etiquette à faible épaisseur
- R** Amovible

Les étiquettes sont affichées par ordre de largeur.

La couleur de l'arrière-plan indiquée dans la colonne Référence de commande représente la couleur du consommable.



Diagramme	Matériau	Propriétés	Largeur A (mm)	Hauteur B (mm)	Référence	Compatibilité imprimante	Ruban encreur recommandé	Étiquettes par rouleau
▲	B-488	F A	19,05	22,86	PTL-80-488	BMP61, BMP71, M611	M61-R4310	250
▲	B-488	F A	22,86	22,86	PTL-97-488	BMP61, BMP71, M611	M61-R4310	250



Identification pour le stockage des échantillons

Flacons et tubes cryogéniques

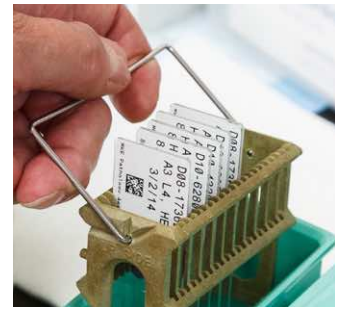
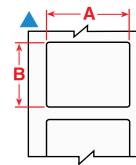
- Brady propose une gamme d'étiquettes spécialement conçues pour identifier les échantillons de laboratoire destinés à une conservation cryogénique. Ces étiquettes peuvent être utilisées sur des échantillons à température ambiante ou déjà congelés, avec une légère superposition. L'étiquette reste lisible et adhère au conteneur de l'échantillon pendant le traitement, même lorsqu'elle est exposée à une chaleur extrême ou à des produits chimiques tels que le DMSO, le xylène et l'éthanol. Elle assure ainsi l'identification des échantillons dans les conditions les plus difficiles en laboratoire.

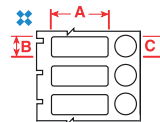
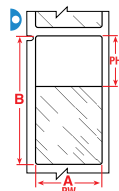
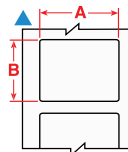

La couleur de l'arrière-plan indiquée dans la colonne Référence de commande représente la couleur du consommable.

Les étiquettes sont affichées par taille de flacon/tube et par ordre de largeur.

Diagramme	Matériau	Propriétés	Largeur A (mm)	Hauteur B (mm)	Diamètre C (mm)	Zone imprimable - Largeur PW (mm)	Zone imprimable - Hauteur PH (mm)	Référence	Compatibilité imprimante	Ruban encreur recommandé	Étiquettes par rouleau
0,5 - 0,7 ml											
▲	B-499	F N A	12,70	19,05	-	-	-	PTL-11-499	BMP61, BMP71, M611	M61-R4310	500
▲	B-499	F N A	19,05	12,70	-	-	-	BM71-11-499	BMP61, BMP71, M611	M61-R4300	5000
0,5 - 2,0 ml											
▷	B-461	F N A H S L	12,70	55,88	-	12,70	19,05	PTL-74-461	BMP61, BMP71, M611	M61-R4310	100
▷	B-427	F N S	12,70	55,88	-	12,70	19,05	PTL-74-427	BMP61, BMP71, M611	M61-R4310	100
0,6 - 1,5 ml											
✖	B-499	F A	25,40	9,53	9,53	-	-	PTL-98-499	BMP61, BMP71, M611	M61-R4310	500
1,0 - 8,0 ml											
▷	B-461	F N A H S L	15,24	41,28	-	15,24	25,40	PTL-76-461	BMP61, BMP71, M611	M61-R4310	250
▷	B-461	F N A H S L	15,24	66,68	-	15,24	25,40	PTL-86-461	BMP61, BMP71, M611	M61-R4310	100
✖	B-499	F A	22,86	12,70	12,70	-	-	PTL-117-499	BMP61, BMP71, M611	M61-R4310	500
▷	B-461	F N A H S L	25,40	66,68	-	25,40	25,40	PTL-75-461	BMP61, BMP71, M611	M61-R4310	100
▷	B-427	F N S	25,40	66,68	-	25,40	25,40	PTL-75-427	BMP61, BMP71, M611	M61-R4310	100
▷	B-461	F N A H S L	25,40	66,68	-	25,40	25,40	PTL-75-461-YL	BMP61, BMP71, M611	M61-R4310	100
▷	B-461	F N A H S L	25,40	66,68	-	25,40	25,40	BM71-75-461	BMP61, BMP71, M611	M61-R6210	1000
▲	B-490	F N H L	41,28	15,24	-	-	-	PTL-76-490	BMP61, BMP71, M611	M61-R4310	250
▲	B-490	F N H L	48,26	25,40	-	-	-	PTL-78-490	BMP61, BMP71, M611	M61-R4310	250
12,0 - 24,0 ml											
▷	B-461	F N A H S L	19,05	95,25	-	19,05	25,40	PTL-79-461	BMP61, BMP71, M611	M61-R4310	100
▲	B-498	F	F 38,10	12,70	-	-	-	PTL-29-498	BMP61, BMP71, M611	M61-R6210	500
▲	B-498	F	R 38,10	12,70	-	-	-	BM71-29-498	BMP61, BMP71, M611	M61-R6210	5000
▷	B-461	F N A H S L	38,10	88,90	-	38,10	31,75	PTL-77-461	BMP61, BMP71, M611	M61-R4310	100

Identification pour le stockage des échantillons

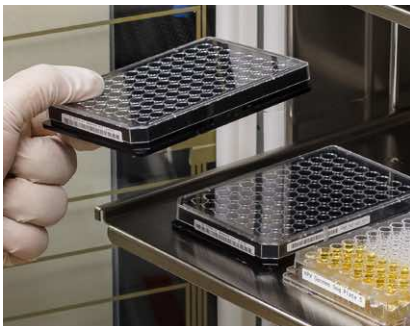

Étiquettes pour plaques de puits

- Lorsque le suivi total de tous les échantillons est nécessaire, Brady propose une solution pour identifier les plaques de puits. Nos étiquettes pour plaques de puits garantissent un texte et des codes à barres lisibles pour la plupart des environnements de laboratoire.

- F** Congélateur
- N** Azote liquide
- A** Autoclave
- H** Bain d'eau bouillante (100 °C)
- S** Etiquette auto-protégée
- L** Etiquette à faible épaisseur
- R** Amovible

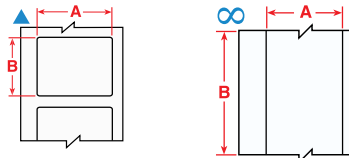

Les étiquettes sont affichées par ordre de largeur.

La couleur de l'arrière-plan indiquée dans la colonne Référence de commande représente la couleur du consommable.

Diagramme	Matériau	Propriétés	Largeur A (mm)	Hauteur B (mm)	Longueur B (m)	Zone imprimable - Largeur PW (mm)	Zone imprimable - Hauteur PH (mm)	Référence	Compatibilité imprimante	Ruban encreur recommandé	Étiquettes par rouleau
∞	B-430	F A H	12,70	-	15,24	12,70	152,40	PTL-8-430	BMP61, BMP71, M611	M61-R6610	1
▲	B-423	F A	12,70	12,70	-	-	-	PTL-7-423	BMP61, BMP71, M611	M61-R6610	500
▲	B-423	F A H	12,70	12,70	-	-	-	BM71-7-423	BMP61, BMP71, M611	M61-R6010	5000
∞	B-439	F	25,40	-	15,24	-	-	PTL-42-439	BMP61, BMP71, M611	M61-R6610	1
∞	B-439	F	25,40	-	15,24	-	-	PTL-42-439-OR	BMP61, BMP71, M611	M61-R6610	1
∞	B-439	F	25,40	-	15,24	-	-	PTL-42-439-YL	BMP61, BMP71, M611	M61-R6610	1
∞	B-439	F	25,40	-	15,24	-	-	PTL-42-439-RD	BMP61, BMP71, M611	M61-R6610	1
▲	B-423	F A	25,40	4,75	-	-	-	PTL-14-423	BMP61, BMP71, M611	M61-R6610	750
▲	B-423	F A	25,40	6,99	-	-	-	PTL-15-423	BMP61, BMP71, M611	M61-R6610	750
▲	B-423	F A	25,40	12,70	-	-	-	PTL-17-423	BMP61, BMP71, M611	M61-R6610	500
▲	B-430	F A H	25,40	12,70	-	-	-	PTL-17-430	BMP61, BMP71, M611	M61-R6610	500
▲	B-498	F R	25,40	12,70	-	-	-	PTL-17-498	BMP61, BMP71, M611	M61-R6210	500
▲	B-423	F A	25,40	76,20	-	-	-	PTL-22-423	BMP61, BMP71, M611	M61-R6610	100
▲	B-499	F N A	38,10	12,70	-	-	-	PTL-29-499	BMP61, BMP71, M611	M61-R4310	500
▲	B-498	F R	38,10	12,70	-	-	-	PTL-29-498	BMP61, BMP71, M611	M61-R6210	500
▲	B-498	F R	38,10	12,70	-	-	-	BM71-29-498	BMP61, BMP71, M611	M61-R6210	5000
▲	B-499	F N A	38,10	19,05	-	-	-	PTL-30-499	BMP61, BMP71, M611	M61-R4310	250
▲	B-427	F N	38,10	19,05	-	38,10	19,05	PTL-30-427-AW*	BMP61, BMP71, M611	M61-R4310	250
▲	B-423	F A	38,10	25,40	-	-	-	PTL-31-423	BMP61, BMP71, M611	M61-R6610	250
▲	B-499	F N A	38,10	25,40	-	-	-	PTL-31-499	BMP61, BMP71, M611	M61-R4310	250
▲	B-498	F R	38,10	25,40	-	-	-	PTL-31-498	BMP61, BMP71, M611	M61-R6210	250
▲	B-490	F N H L	38,10	98,43	-	-	-	PTL-114-490	BMP61, BMP71, M611	M61-R4310	100
▲	B-488	F A	48,26	6,35	-	-	-	PTL-81-488	BMP61, BMP71, M611	M61-R4310	750
▲	B-499	F N A	48,26	6,35	-	48,26	6,35	PTL-81-499	BMP61, BMP71, M611	M61-R4310	750
▲	B-488	F A	48,26	25,40	-	-	-	PTL-78-488	BMP61, BMP71, M611	M61-R4310	250
▲	B-427	F N	48,26	25,40	-	48,26	25,40	PTL-78-427-AW*	BMP61, BMP71, M611	M61-R4310	250
▲	B-499	F N A	48,26	25,40	-	48,26	25,40	PTL-78-499	BMP61, BMP71, M611	M61-R4310	250
▲	B-423	F A	50,80	6,35	-	-	-	PTL-2-423	BMP61, BMP71, M611	M61-R6610	100
▲	B-423	F A	50,80	25,40	-	-	-	PTL-20-423	BMP61, BMP71, M611	M61-R6610	100
▲	B-490	F N H L	55,88	38,10	-	-	-	PTL-113-490	BMP61, BMP71, M611	M61-R4310	100

*AW = entièrement blanc/pas de zone transparente.

Identification en laboratoire « lean »

- F** Congélateur
- N** Azote liquide
- A** Autoclave
- H** Bain d'eau bouillante (100 °C)
- S** Etiquette auto-protégée
- L** Etiquette à faible épaisseur
- R** Amovible

Bouteilles, flacons et boîtes de Petri

- Souples et faciles à manipuler, les étiquettes Brady pour bouteilles, flacons et boîtes de Pétri peuvent être aisément appliquées sur des conteneurs arrondis. Elles restent en place et lisibles, même après avoir été exposées au froid, à l'azote liquide ou à la chaleur.

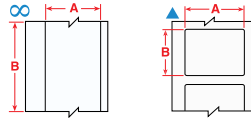

Les étiquettes sont affichées par ordre de largeur.

La couleur de l'arrière-plan indiquée dans la colonne Référence de commande représente la couleur du consommable.

Diagramme	Matériau	Propriétés	Largeur A (mm)	Hauteur B (mm)	Longueur B (m)	Zone imprimable - Largeur PW (mm)	Zone imprimable - Hauteur PH (mm)	Référence	Compatibilité imprimante	Ruban encreur recommandé	Étiquettes par rouleau
∞	B-430	F A H	12,70	-	15,24	12,70	152,40	PTL-8-430	BMP61, BMP71, M611	M61-R6610	1
▲	B-423	F A	12,70	12,70	-	-	-	PTL-7-423	BMP61, BMP71, M611	M61-R6610	500
▲	B-498	F R	12,70	12,70	-	-	-	PTL-7-498	BMP61, BMP71, M611	M61-R6210	500
▲	B-423	F A H	12,70	12,70	-	-	-	BM71-7-423	BMP61, BMP71, M611	M61-R6010	5000
▲	B-499	F N A	12,70	12,70	-	12,70	12,70	PTL-7-499	BMP61, BMP71, M611	M61-R4310	500
▲	B-432	F A	19,05	12,70	-	-	-	PTL-11-432	BMP61, BMP71, M611	M61-R6610	500
▲	B-499	F N A	22,86	12,70	-	-	-	PTL-84-499	BMP61, BMP71, M611	M61-R4310	500
∞	B-439	F	25,40	-	15,24	-	-	PTL-42-439	BMP61, BMP71, M611	M61-R6610	1
∞	B-439	F	25,40	-	15,24	-	-	PTL-42-439-OR	BMP61, BMP71, M611	M61-R6610	1
∞	B-439	F	25,40	-	15,24	-	-	PTL-42-439-YL	BMP61, BMP71, M611	M61-R6610	1
∞	B-439	F	25,40	-	15,24	-	-	PTL-42-439-RD	BMP61, BMP71, M611	M61-R6610	1
▲	B-423	F A	25,40	4,75	-	-	-	PTL-14-423	BMP61, BMP71, M611	M61-R6610	750
▲	B-423	F A	25,40	6,99	-	-	-	PTL-15-423	BMP61, BMP71, M611	M61-R6610	750
▲	B-432	F A	25,40	12,70	-	-	-	PTL-17-432	BMP61, BMP71, M611	M61-R6610	500
▲	B-423	F A	25,40	12,70	-	-	-	PTL-17-423	BMP61, BMP71, M611	M61-R6610	500
▲	B-430	F A H	25,40	12,70	-	-	-	PTL-17-430	BMP61, BMP71, M611	M61-R6610	500
▲	B-7351	F	25,40	12,70	-	-	-	PTL-17-7351	BMP61, BMP71, M611	M61-R6010	500
▲	B-498	F R	25,40	12,70	-	-	-	PTL-17-498	BMP61, BMP71, M611	M61-R6210	500
▲	B-423	F A H	25,40	50,80	-	-	-	BM71-20-423	BMP61, BMP71, M611	M61-R6010	1000
▲	B-423	F A	25,40	76,20	-	-	-	PTL-22-423	BMP61, BMP71, M611	M61-R6610	100
▲	B-499	F N A	38,10	12,70	-	-	-	PTL-29-499	BMP61, BMP71, M611	M61-R4310	500
▲	B-498	F R	38,10	12,70	-	-	-	PTL-29-498	BMP61, BMP71, M611	M61-R6210	500
▲	B-499	F N A	38,10	19,05	-	-	-	PTL-30-499	BMP61, BMP71, M611	M61-R4310	250
▲	B-427	F N	38,10	19,05	-	38,10	19,05	PTL-30-427-AW*	BMP61, BMP71, M611	M61-R4310	250
▲	B-490	F N H L	38,10	98,43	-	-	-	PTL-114-490	BMP61, BMP71, M611	M61-R4310	100
▲	B-488	F A	48,26	25,40	-	-	-	PTL-78-488	BMP61, BMP71, M611	M61-R4310	250
▲	B-427	F N	48,26	25,40	-	48,26	25,40	PTL-78-427-AW*	BMP61, BMP71, M611	M61-R4310	250
▲	B-499	F N A	48,26	25,40	-	48,26	25,40	PTL-78-499	BMP61, BMP71, M611	M61-R4310	250
▲	B-7351	F	48,26	76,20	-	-	-	PTL-37-351	BMP61, BMP71, M611	M61-R6010	100
▲	B-423	F A	50,80	25,40	-	-	-	PTL-20-423	BMP61, BMP71, M611	M61-R6610	100
▲	B-7351	F	50,80	25,40	-	-	-	PTL-20-7351	BMP61, BMP71, M611	M61-R6010	100
▲	B-490	F N H L	55,88	38,10	-	-	-	PTL-113-490	BMP61, BMP71, M611	M61-R4310	100

*AW = entièrement blanc/pas de zone transparente.



Pour obtenir un index détaillé des consommables, consultez les pages 49 à 53.

Identification en laboratoire « lean »

- F** Congélateur
- N** Azote liquide
- A** Autoclave
- H** Bain d'eau bouillante (100 °C)
- S** Etiquette auto-protégée
- L** Etiquette à faible épaisseur
- R** Amovible

Étiquettes solubles dans l'eau

L'étiquette en papier soluble dans l'eau B-403 est autocollante et extrêmement facile à appliquer. L'étiquette en papier se dissout complètement dans de l'eau tiède en 30 secondes, sans endommager la surface sur laquelle elle est appliquée et sans laisser de résidus de colle. L'étiquette en papier soluble dans l'eau adhère à la plupart des surfaces, notamment le verre, l'acier inoxydable, l'aluminium et le plastique. Cela en fait une solution idéale pour l'identification à court terme de conteneurs, caisses et verrerie avec un minimum de déchets.

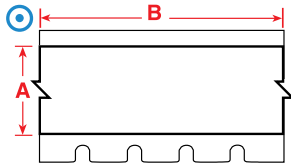







La couleur de l'arrière-plan indiquée dans la colonne Référence de commande représente la couleur du consommable.

Diagramme	Matériau	Propriétés	Largeur A (mm)	Longueur B (m)	Référence	Compatibilité imprimante	Ruban encreur recommandé	Étiquettes par rouleau
⊙	B-403	F	19,05	15,25	M61C-750-403	M611; BMP61, M611	R6400	1
○	B-403	R	38,10	15,25	M61C-1500-403	M611; BMP61, M611	R6400	1

Cette section fournit un aperçu rapide des consommables Brady répertoriés dans ce catalogue, notamment de leurs attributs de base, leurs applications et leur conformité réglementaire, le cas échéant.

Pour plus d'informations détaillées sur les attributs et les performances des consommables, veuillez consulter leurs fiches techniques à l'adresse www.bradyeurope.com/tds.

Matériau Brady	Matériau	Finition	Couleur	Plage de températures °C		Attributs et performances	Propriétés et applications	Approbations/conformité
				Min.	Max.			
B-109	Polyéthylène Tag	Mat	Blanc	-40 °C	49 °C	  	Étiquette en polyéthylène blanc à la finition mate. Excellente étiquette polyvalente pour l'identification des câbles multiconducteurs, l'inventaire, la réparation des avertissements de sécurité et la production en cours. Bonne résistance aux intempéries et à l'humidité, restant lisible après avoir été exposée aux solvants.	–
B-145	Polyéthylène Tag	Mat	Gris	-40 °C	100 °C			–
B-321	Manchon en polyoléfine thermorétractable	Mat	Blanc	-40 °C	120 °C	  	Thermorétractable ; excellente résistance à l'huile et aux solvants. Le revêtement récepteur d'encre garantit une lisibilité permanente. Applications nécessitant des marqueurs de manchons, imprimables par ordinateur.	Conforme à la MIL-M-81531 ; MIL-STD-202, Méthode 215J
B-342	Manchon en polyoléfine thermorétractable	Mat	Blanc	-55 °C	130.6 °C		Manchon thermorétractable avec taux de rétreint de 3:1 pour le marquage de fils, qui s'ajuste parfaitement autour des fils pour les identifier et les protéger. Résistant à l'abrasion et au feu. Egalement disponible en jaune et en noir.	Certifié par UL comme étant conforme à la norme UL224 ; SAE-AMS-DTL-23053/5 C (Classe 1) ; SAE-AS-81531
B-345	Manchon haute température thermorétractable en polyfluorure de vinylidène	Mat	Blanc	-70 °C	130.6 °C		Manchon thermorétractable avec taux de rétreint de 2:1 pour le marquage de fils, spécialement conçu pour les applications à haute température et faible dégazage. Ces manchons thermorétractables pour le marquage de fils sont fabriqués à partir de PVDF haute température irradié. Egalement disponibles en noir.	Performances de dégazage NASA SP-R-0022A ; SAE-AMS-DTL-23053/18 (Classe 2) ; SAE-AS-81531 ; MIL-STD-202G Méthode 215K
B-362	Vinyle métallisé inviolable	Brillant	Argent	-70 °C	80 °C		Conçues pour se fissurer facilement afin de montrer les signes de manœuvres frauduleuses et éviter le retrait intégral de l'étiquette. Soyez prudent lors du retrait du support car le matériau est fragile.	–
B-390	Rigide insert	Mat	Blanc	-40 °C	100 °C		Conçus pour être imprimés et apposés sur un fil à l'aide des supports de marquage de fils Brady en PVC transparent et extrudé.	Sans halogènes (norme DIN VDE 0472/partie 815)
B-403	Papier	Mat	Blanc	-40 °C	78 °C			–
B-412	Étiquette en polypropylène	Mat	Blanc	-40 °C	100 °C		Étiquette en polypropylène blanc à la finition mate. Elle offre une lisibilité optimale et se montre très solide.	–
B-422	Polyester	Brillant	Blanc	-40 °C	100 °C		Conçu pour résister aux solvants. Utilisé pour l'identification de composants, la codification à barres, le suivi des actifs et des stocks.	Conforme à la norme UL ; Homologué CSA
B-422/B-966B	Polyester	Brillant	Blanc	-40 °C	100 °C		Fournies avec un film de protection fixé sur le support sous l'étiquette permettant à l'étiquette d'être imprimée en premier.	–
B-423	Polyester	Brillant	Blanc	-70 °C	110 °C		Largement utilisé pour l'identification de composants, la codification à barres, le suivi des actifs et des stocks.	Conforme à la norme UL ; Homologué CSA ; Agrément AGA ; Sans halogène (norme DIN VDE 0472/partie 815)

i Pour plus d'informations sur nos icônes de performance des produits, consultez la page 14.



Gamme WorkHorse™



Gamme MetaLabel™



Gamme ToughBond™



Gamme Defender™



Gamme CleanLift™



Gamme UltraTemp™



Résistance à l'abrasion



Dissipation électrostatique



Résistance aux carburants/à l'huile



Résistance aux hautes températures



Résistance aux basses températures



Amovible



Résistance aux solvants/produits chimiques



















Infalsifiable



Adhésif ultra-puissant

Index principal des consommables

Matériau Brady	Matériau	Finition	Couleur	Plage de températures °C		Attributs et performances	Propriétés et applications	Approbations/conformité
				Min.	Max.			
B-424	Papier	Mat	Blanc	-40 °C	50 °C			–
B-424/B-966B	Papier avec laminage en polyester transparent	Brillant	Blanc				Fournies avec un film de protection fixé sur le support sous l'étiquette permettant à l'étiquette d'être imprimée en premier.	–
 B-425A	Polypropylène	Mat	Blanc	-70 °C	80 °C	  	Consommable en polypropylène blanc à la finition mate pour impression par transfert thermique ou inscription. Excellente résistance aux solvants, excellentes performances d'impression ; non recommandé pour une utilisation prolongée en extérieur.	Conforme à la norme UL ; Homologué CSA ; Sans halogène (norme DIN VDE 0472/partie 815)
B-427	Vinyle auto-protégé	Mat	Blanc/Transparent	-40 °C	60 °C		Consommable auto-protégé imprimable par transfert thermique. Ces étiquettes incluent une zone imprimable dotée d'une « extrémité » transparente qui s'enveloppe autour du marqueur. L'extrémité joue le rôle de film laminé qui protège l'impression. Résistance supérieure à l'abrasion, aux solvants, à l'eau, à l'huile et à la saleté. Egalement disponible en gris, brun, vert, jaune, bleu, rouge, violet, orange	Conforme à la norme UL969 pour l'étiquetage et le marquage, si impression avec les rubans des gammes R4300 et R6200 de Brady. Consultez le fichier UL MH17154 pour obtenir plus de précisions. Les clients Brady doivent spécifier à l'achat s'ils ont besoin d'étiquettes B-427 conformes à la norme UL. Brady vend des étiquettes B-427 conformes à la norme UL ou non, selon les besoins des clients.
 B-428	Polyester métallisé	Mat	Argent	-70 °C	120 °C	  	Polyester métallisé imprimable par transfert thermique avec finition mate. Résiste aux solvants et aux températures variables. Excellent pour les applications sur les plaques signalétiques et de série, offrant une identification de qualité avec un fini à l'apparence métallique.	Conforme à la norme UL ; Homologué CSA ; Sans halogène (norme DIN VDE 0472/partie 815)
B-428/B-966	Polyester métallisé laminage en polyester transparent	Brillant	Argent	-70 °C	120 °C		Étiquette en polyester métallisé fournie avec un film de protection à appliquer sur l'étiquette une fois imprimée. De cette façon, l'étiquette reste claire et facile à lire, même dans les environnements difficiles. – Le film de protection est du polyester transparent (B-966B) qui se prolonge de chaque côté de l'étiquette lorsqu'elle est appliquée.	–
 B-430	Polyester	Brillant	Transparent	-70 °C	100 °C	  	Consommable en polyester transparent, à hautes performances, avec finition brillante. Imprimable par transfert thermique.	Conforme à la norme UL ; Homologué CSA
B-432	Polyester	Brillant	Transparent	-40 °C	100 °C			Conforme à la norme UL ; Homologué CSA
 B-435	Polyester métallisé	Brillant	Argent	-40 °C	90 °C	  	Le polyester métallisé imprimable résiste à de nombreux solvants et à des températures variables. Idéal pour les applications sur les plaques signalétiques et de série, offrant une identification de qualité avec un fini à l'apparence métallique.	Conforme à la norme UL ; Homologué CSA

i Pour plus d'informations sur nos icônes de performance des produits, consultez la page 14.



Gamme WorkHorse™



Gamme MetaLabel™



Gamme ToughBond™



Gamme Defender™



Gamme CleanLift™



Gamme UltraTemp™



Résistance à l'abrasion



Dissipation électrostatique



Résistance aux carburants/à l'huile



Résistance aux hautes températures



Résistance aux basses températures



Amovible



Résistance aux solvants/produits chimiques



Infalsifiable



Adhésif ultra-puissant

Matériau Brady	Matériau	Finition	Couleur	Plage de températures °C		Attributs et performances	Propriétés et applications	Approbations/conformité
				Min.	Max.			
B-437	Polyfluorure de vinyle	Mat	Blanc	-70 °C	135 °C		Étiquette en polyfluorure de vinyle à la finition mate. Utilisée pour les applications d'identification de fils et de câbles nécessitant des propriétés d'auto-extinction. Ce consommable utilise un adhésif pour les applications à usage intensif et est disponible en format continu ou prédécoupé. Excellente résistance à l'eau, aux huiles et aux autres fluides courants. Egalement disponible en jaune.	MIL-M-87958 Spécification en matière de marquage et d'identification de fils ou de câbles adhésif et sensible à la pression
B-439	Vinyle	Brillant	Blanc	-70 °C	80 °C		Consommable en vinyle de couleur pour impression par transfert thermique. Idéal pour les plaques signalétiques, l'identification des produits finis et l'étiquetage à usage général. Egalement disponible en noir, bleu, vert, orange, violet, argenté et jaune.	–
B-459	Polyester	Mat	Blanc	-40 °C	100 °C		Consommable en polyester blanc imprimable par transfert thermique avec finition mate. Conçu pour les applications telles que la partie supérieure des cartes de circuit imprimé et les plaques signalétiques utilisant des caractères alphanumériques, des codes-barres et des graphiques de haute densité/qualité.	Conforme à la norme UL; Homologué CSA
B-461	Polyester auto-protégé	Mat	Blanc/Transparent	-196 °C	110 °C		Adhésif permanent ; convient aux applications dans l'azote liquide si le matériau de l'étiquette est enveloppé sur lui-même, comme en cas d'adhésion automatique; excellentes capacités d'écriture. La plage de température augmente à 121 °C en cas d'utilisation dans un processus d'autoclave.	–
B-473	Polyester antistatique	Brillant	Blanc	-40 °C	120 °C		Consommable en polyester blanc à la finition brillante pour l'étiquetage post-traitement des cartes de circuit imprimé et des composants électroniques. Valeurs de résistivité en surface comprises dans la plage recommandée pour les matériaux de conditionnement à dissipation électrostatique.	Conforme à la norme UL ; homologué CSA ; possède des valeurs de résistivité en surface comprises dans la plage recommandée pour les matériaux d'emballage à dissipation électrostatique telles que définies par l'ANSI/ESD S541-2008 (entre 10 ⁴ et 10 ¹¹ ohms)
B-483	Polyester	Brillant	Blanc	-40 °C	120 °C		Consommable en polyester blanc imprimable par transfert thermique avec une finition brillante et un adhésif puissant spécialement conçu pour les surfaces peintes à la poudre.	Conforme à la norme UL; Homologué CSA
B-486B	Polyester métallisé	Mat	Argent	-40 °C	120 °C		Consommable imprimable par transfert thermique en polyester métallisé, idéal pour l'étiquetage de produits, le suivi de biens et l'identification générale sur des surfaces très rugueuses en intérieur.	Conforme à la norme UL; Homologué CSA
B-488	Polyester	Mat	Blanc	-40 °C	145 °C		Consommable en polyester blanc imprimable par transfert thermique, similaire au B-423 mais avec une finition mate. Largement utilisé pour l'identification de composants, la codification à barres, le suivi des actifs et des stocks.	Conforme à la norme UL; Homologué CSA
B-489A	Polyester	Mat	Blanc	-40 °C	120 °C		Consommable en polyester blanc imprimable par transfert thermique, similaire au B-483, mais avec une finition mate. Adhésif puissant spécialement conçu pour les surfaces peintes à la poudre.	Conforme à la norme UL; Homologué CSA
B-490	Polyester Freezerbondz™	Mat	Blanc	-196 °C	130 °C		Résistant parfaitement à la cryogénéisation tout en restant lisible, cette étiquette ultra-fine ne se décolle pas peut être appliquée sur des surfaces déjà givrées avec une légère superposition.	–
B-498	Tissu vinyle	Semi-brillant	Blanc	-40 °C	80 °C		Étiquette blanche en tissu vinyle avec finition brillante. L'adhésif et la doublure en tissu offrent une excellente résistance à la rupture, se repositionnent et se retirent proprement.	Conforme à la norme UL
B-499	Tissu nylon	Mat	Blanc	-40 °C	90 °C		Consommable en tissu nylon à la finition mate. L'adhésif favorise l'étiquetage dans des environnements chauds, froids, huileux et sales. Egalement disponible en jaune.	Conforme à la norme UL ; homologué CSA ; sans halogènes (norme DIN VDE 0472/partie 815) Les approbations ne concernent que les consommables blancs
B-642	Polyfluorure de vinyle	Mat	Blanc/Transparent	-70 °C	120 °C		Applications nécessitant une identification auto-extinguible. Marquage de câbles, de fils et de flacons de laboratoire par étiquettes auto-protégées. Excellente résistance à l'abrasion et au maculage.	–

Index principal des consommables

Matériau Brady	Matériau	Finition	Couleur	Plage de températures °C		Attributs et performances	Propriétés et applications	Approbations/conformité
				Min.	Max.			
	B-717	Polyimide	Brillant	Blanc	-70 °C	300 °C	 <p>Consommable en polyimide blanc à finition brillante et adhésif extrêmement durable. Utilisé pour l'étiquetage pré-traitement des cartes de circuit imprimé et des composants électroniques. Conçu pour une utilisation dans le cadre de lavages intensifs et avec les produits chimiques de nettoyage. Valeurs de résistivité en surface comprises dans la plage recommandée pour les matériaux de conditionnement à dissipation électrostatique.</p>	<p>Conforme à la norme UL ; conforme aux exigences de la norme ANSI/ESD S541-2008 (entre 10⁴ et 10¹¹ ohms) pour les matériaux de conditionnement à dissipation électrostatique ; conforme aux exigences de performance de la norme MIL-STD-202G, Méthode 215K</p>
	B-718	Polyimide	Brillant	Blanc	-70 °C	300 °C	 <p>Consommable en polyimide blanc de faible épaisseur (1 mil), à finition brillante et adhésif extrêmement durable. Utilisé pour l'étiquetage pré-traitement des cartes de circuit imprimé et des composants électroniques. Conçu pour une utilisation dans le cadre de lavages intensifs et avec les produits chimiques de nettoyage. Valeurs de résistivité en surface comprises dans la plage recommandée pour les matériaux de conditionnement à dissipation électrostatique.</p>	<p>Conforme à la norme UL ; conforme aux exigences de la norme ANSI/ESD S541-2008 (entre 10⁴ et 10¹¹ ohms) pour les matériaux de conditionnement à dissipation électrostatique ; conforme aux exigences de performance de la norme MIL-STD-202G, Méthode 215K</p>
	B-719	Polyimide	Mat	Blanc	-70 °C	300 °C	 <p>Consommable en polyimide blanc à finition mate et adhésif extrêmement durable. Utilisé pour l'étiquetage pré-traitement des cartes de circuit imprimé et des composants électroniques. Conçu pour une utilisation dans le cadre de lavages intensifs et avec les produits chimiques de nettoyage. Valeurs de résistivité en surface comprises dans la plage recommandée pour les matériaux de conditionnement à dissipation électrostatique.</p>	<p>Conforme à la norme UL ; conforme aux exigences de la norme ANSI/ESD S541-2008 (entre 10⁴ et 10¹¹ ohms) pour les matériaux de conditionnement à dissipation électrostatique ; conforme aux exigences de performance de la norme MIL-STD-202G, Méthode 215K</p>
	B-724	Polyimide	Mat	Ambre	-70 °C	300 °C	 <p>Consommable en polyimide ambre à finition mate et adhésif extrêmement durable. Utilisé pour l'étiquetage pré-traitement des cartes de circuit imprimé et des composants électroniques. Conçu pour une utilisation dans le cadre de lavages intensifs et avec les produits chimiques de nettoyage.</p>	<p>MIL-STD-202G ; Méthode 215K ; SAE AS81531 Marquage des matériaux isolants électriques</p>
	B-727	Polyimide	Brillant	Blanc	-70 °C	300 °C	 <p>Consommable en polyimide blanc à finition brillante et adhésif extrêmement durable. Utilisé pour l'étiquetage pré-traitement des cartes de circuit imprimé et des composants électroniques. Conçu pour une utilisation dans le cadre de lavages intensifs et avec les produits chimiques de nettoyage.</p>	<p>Conforme à la norme UL ; MIL-STD-202G, Notice 12, Méthode 215K ; sans dibutylétain et dioctylétain</p>
	B-7351	Vinyle inviolable	Satin	Blanc	-40 °C	80 °C	 <p>Vinyle blanc à la finition mate. Le matériau anti-fraude se fissure, indiquant les signes de manœuvres frauduleuses et évitant ainsi son retrait complet.</p>	<p>–</p>
	B-7425	Polypropylène	Mat	Noir sur Blanc	-80 °C	70 °C	<p>Consommable en polypropylène blanc. Idéal pour l'identification en laboratoire, notamment des flacons, des tubes à centrifuger et des tubes à essai. L'étiquette B-7425 doit être appliquée avant congélation pour le stockage dans un congélateur ou l'azote liquide.</p>	<p>–</p>
	B-7546	Polyester antifraude	Brillant	Blanc	-20 °C	100 °C	 <p>Consommable en polyester blanc à la finition brillante. Laisse une inscription « VOID » à la surface. L'adhésif ne permet pas le repositionnement afin d'éviter toute réutilisation.</p>	<p>Conforme à la norme UL ; Homologué CSA</p>
	B-7551	Polyester	Mat	Transparent	-20 °C	70 °C	<p>–</p>	<p>–</p>
	B-7576	Polyester métallisé antifraude	Mat	Argent	-70 °C	100 °C	 <p>Consommable en polyester métallisé à la finition mate. Laisse une inscription « VOID » sur la surface lors de son retrait ; le modèle apparaît également en haut de l'étiquette pour éviter qu'elle ne soit réutilisée.</p>	<p>Conforme à la norme UL</p>

Matériau Brady	Matériau	Finition	Couleur	Plage de températures °C		Attributs et performances	Propriétés et applications	Approbations/conformité
				Min.	Max.			
B-7593	Polyéthylène Foam Laminate Polyester	Brillant	Blanc	-40 °C	100 °C		Étiquettes pour panneaux en relief imprimables par transfert thermique. Conçues pour créer rapidement des plaques de façon simple et économique. Utilisées pour les composants électriques, les armoires électriques, les boutons poussoirs, les panneaux de connexion et bien d'autres applications. – Ce consommable peut également être utilisé pour les plaques signalétiques et de série où les caractères alphanumériques nécessitent une qualité supérieure. Egalement disponible en noir, vert, rouge, argenté et jaune	
B-7597	Polyéthylène Tag	Mat	Blanc	-40 °C	100 °C		Étiquette en polyéthylène. Résiste aux déchirures tandis que la couche de finition résiste aux taches et à l'abrasion. Consommable sans halogènes. Egalement disponible en jaune.	Sans halogènes (norme DIN VDE 0472/partie 815)
B-7598	Tag en polyester	Brillant	Blanc, Jaune, Rouge, Vert, Argent, Noir, Bleu	-40 °C	100 °C			Les produits fournis en blanc, noir et argent sont sans halogène selon IEC 61249-21 (2003-11)
B-7599	Polyéthylène Tag	Mat	Jaune	-40 °C	50 °C		Étiquette en polyéthylène blanc. Les manchons Rapido™ pour le marquage de fils s'appliquent facilement et rapidement. Il vous suffit de presser les bords du consommable l'un contre l'autre, de faire passer votre fil dans les trous et de tirer le fil pour libérer le marqueur.	–
B-7643	Thermoplastique polyéther polyuréthane	Mat	Blanc, Jaune	-40 °C	90 °C			Sans halogène par IEC 61249-2-21 (2003-11), Adhérence : SAE-AS81531-1998, résistant au feu ; MIL-STD-202G
B-7644	Étiquette en polypropylène avec film laminant en polyester	Brillant	Jaune	-70 °C	150 °C		Support laminé pour l'identification de câbles, avec bande de protection de l'étiquette. Le support doit être directement fixé aux câbles et aux fils à l'aide de 2 colliers de serrage.	–
B-7645	Étiquette en polypropylène avec film laminant en polyester	Brillant	Jaune	-70 °C	150 °C		Étiquettes étanches pour l'identification de matériel dans les environnements difficiles, y compris les vannes, les instruments, les moteurs et d'autres composants industriels. Les étiquettes Laminat™ peuvent être fournies avec un anneau de renforcement en acier inoxydable.	–
B-7696	Étiquette vinyle	Brillant	Blanc	-40 °C	70 °C		Les inserts imprimables DuraSleeve® de Brady garantissent des légendes durables. La construction rigide du système de marquage de fils DuraSleeve offre des inserts pouvant être facilement insérés dans un support propre. La légende peut être modifiée avant ou après finition. Egalement disponible en jaune.	UL94V0
B-7697	Tag en polyester	Mat	Blanc	-40 °C	120 °C			–

i Pour plus d'informations sur nos icônes de performance des produits, consultez la page 14.



Gamme WorkHorse™



Gamme MetaLabel™



Gamme ToughBond™



Gamme Defender™



Gamme CleanLift™



Gamme UltraTemp™



Résistance à l'abrasion



Dissipation électrostatique



Résistance aux carburants/à l'huile



Résistance aux hautes températures



Résistance aux basses températures



Amovible



Résistance aux solvants/produits chimiques



Infalsifiable



Adhésif ultra-puissant

Concevez n'importe quelle étiquette avec les applications Brady Workstation



Brady Workstation propose des applications professionnelles intuitives permettant de concevoir des panneaux de sécurité et des étiquettes de qualité pour produits et câbles. La conception d'étiquettes devient plus simple, rapide et facilement adaptable aux nouvelles normes d'étiquetage grâce aux mises à jour centralisées.

Sélectionnez les applications dont vous avez besoin

Sélectionnez les applications dont vous avez besoin, téléchargez la version d'essai de 30 jours et achetez-les si vous êtes satisfait.



Faites un essai dès aujourd'hui! Découvrez Brady Workstation sur le site www.bradyeurope.com/workstation ou téléchargez Brady Workstation depuis le site workstation.bradyid.com.



Suite du logiciel Conception de base de Brady Workstation

Rendez vos ressources internes rapidement opérationnelles sur autant d'ordinateurs que vous le souhaitez grâce à ce logiciel gratuit de création d'étiquettes ! Vous bénéficierez d'une conception de base, d'une fonctionnalité de mise en forme, d'illustrations et de bibliothèques de codes-barres simples pour créer des étiquettes de qualité professionnelle ! Cette suite de base est fournie avec chaque imprimante. Il vous suffit de la télécharger. Workstation.BradyID.com/Free



Suite du logiciel Identification de produits et fils de Brady Workstation

Identifiez rapidement vos produits et fils à l'aide d'étiquettes de texte ou illustrées personnalisées, en utilisant des données sérialisées ou importées. Workstation.BradyID.com/ProductandWire

Applications Print Partner Mobile et Text Label

L'étiqueteuse portable robuste BMP61 est également disponible en version sans fil, compatible avec les applications mobiles Brady. Créez ou envoyez des modèles d'étiquettes sur place depuis un smartphone vers l'étiqueteuse afin de concevoir des étiquettes en toute simplicité et rapidité.



Application Brady Text Labels*

- Saisissez le numéro de la cartouche d'étiquettes actuellement installée dans votre étiqueteuse BMP61 ;
- Saisissez votre texte ;
- Lancez l'impression.



Application Brady Print Partner*

- Téléchargez un modèle d'étiquette existant depuis votre messagerie électronique ou un système de stockage ;
- Remplissez les champs de données d'étiquette prédéfinis avec votre smartphone ;
- Lancez l'impression.

*Version sans fil de l'étiqueteuse BMP61 requise.

Application Étiquettes express de Brady Workstation

Imprimez partout

Oubliez les jours où vous perdiez du temps à faire des allers-retours entre le bureau et le terrain afin de vous procurer de nouvelles étiquettes pour chaque projet d'identification. La solution complète associant l'étiqueteuse portable BradyPrinter M611 et le logiciel Brady Workstation comble l'écart entre le bureau et le terrain. Grâce à cette combinaison de logiciel mobile et de connectivité d'impression mobile, vous pouvez transmettre les données du bureau au terrain de façon à ce que vos techniciens aient tout ce dont ils ont besoin pour accomplir leurs tâches. Une fois la tâche terminée, faites confiance aux consommables Brady hautes performances pour vous offrir une identification durable.



i Faites un essai dès aujourd'hui ! Découvrez les applications mobiles Brady Workstation sur www.bradyeurope.com/BradyWorkstationMobile



Votre plateforme unique pour l'impression mobile

L'application Étiquettes express de Brady Workstation rend l'impression portable simple et pratique. Ce logiciel intuitif intègre la technologie tactile permettant une création d'étiquettes facile et rapide, y compris le redimensionnement d'étiquettes via l'écran tactile ou à l'aide du clavier natif pour une saisie plus naturelle. Afin de rendre la création d'étiquettes encore plus pratique, l'application inclut des fonctions de sauvegarde automatique, des outils facilitant la saisie de données sur votre étiquette et des outils d'édition assurant le bon déroulement des projets d'étiquetage.

En installant notre application Étiquettes express sur votre smartphone, vous pouvez facilement concevoir des étiquettes complexes comportant des codes-barres 1D et 2D, sérialiser, utiliser une vaste bibliothèque d'images, inclure du texte, un horodatage et même des données du cloud. L'application Étiquettes express offre les fonctions de conception d'étiquettes les plus complètes pour smartphone et inclut des assistants de conception permettant de créer rapidement des étiquettes d'identification spécifiques.

i Téléchargez l'application gratuite sur l'Apple App Store ou Google Play (recherchez « Étiquettes Brady express »)



Apple App Store



Google Play

Caractéristiques principales de l'étiqueteuse BradyPrinter M611

ÉTIQUETEUSE	
Description	Étiqueteuse M611 – Version EU
Composition	Cette étiqueteuse est livrée dans une boîte en carton contenant un câble USB, un guide de démarrage rapide, un câble d'alimentation secteur, une clé USB contenant des informations sur le produit et un pilote Windows, une dragonne, la suite Conception de base de Brady Workstation, un rouleau d'étiquettes PTL-97-488 et un ruban encreur M61-R4310.
Applications	Marquage de fils et câbles ; identification générale et industrielle ; identification de biens ; identification de borniers ; identification en laboratoire; télécom et datacom ; identification de plaques signalétiques ; identification de panneaux de connexion ; marquage de composants électriques ; marquage de panneaux de contrôle et composants ; identification de circuits imprimés et composants électroniques
Vitesse d'impression (mm/s)	33,8
Mémoire interne	256 Mo de mémoire flash ; 512 Mo de mémoire RAM
Massicot	Massicot automatique
Clavier	Non
Capacité de couleur	Monochrome
Langues	Bulgare, Croate, Tchèque, Danois, Néerlandais, Anglais, Estonien, Finnois, Français, Allemand, Hongrois, Italien, Norvégien, Polonais, Portugais, Roumain, Russe, Slovaque, Slovène, Espagnol, Suédois, Turc
Portabilité	Oui
Poids (kg)	1,6
Dim. l x P x L (mm)	113 x 279 x 115
Résistance à la chute	jusqu'à 1,2 mètres
Température de fonctionnement	5°C - 40°C
Plage d'humidité de fonctionnement	10% - 90% (sans condensation)
Calibrage	Automatisé grâce à la technologie Smart Cell
Garantie	2 ans

CONSOMMABLES PRIS EN CHARGE	
Matériaux supportés	Plus de 800 références standard : bandes continues, rouleaux d'étiquettes prédécoupées et en gros conditionnement, étiquettes et rubans personnalisés.
Formats compatibles	BM71-(bulk), M71-, M61C-, M61-, PSPT-, PTDSU-, PTDS-, PSHT-, PTL-, PTS-, BM61-(bulk), BM61D-, BM61C-, BM61E-, PTLEP-
Médias	Rubans et bandes séparés, et rouleaux en gros conditionnement
Étiquettes continues vs. étiquettes prédécoupées	Bande Continue & Étiquettes Prédécoupées
Étiquettes personnalisées	Oui
Smart Cell	Oui
Dimensions d'étiquette	Plusieurs tailles entre 6,4 mm et 50,8 mm
Largeur max. de l'étiquette (mm)	50,80 mm
Largeur min. de l'étiquette (mm)	6,4 mm
Hauteur min. de l'étiquette (mm)	5,99
Largeur max. du liner (mm)	57
Largeur min. du liner (mm)	20,62
Nb d'étiquettes max. par jour	750 étiquettes par jour

ALIMENTATION	
Mise hors tension auto	Oui
Type de batterie	Batterie au lithium-ion rechargeable
Alimentation	Adaptateur secteur Batterie rechargeable

ÉCRAN	
Ecran	Ecran tactile LCD couleur
Indicateurs à l'écran	Durée de vie de la batterie Identification du ruban et de la référence d'étiquette Quantité de consommables restante Etat du Bluetooth Message d'erreur WiFi
Résolution de l'écran	320 x 240 px

POLICES/GRAPHIQUES/SYMBOLOGIES	
Polices incorporées	Voir Brady Workstation
Capacité du code à barres	Oui
Code à barres	Code 39 et 128, autres via logiciel

FONCTIONS D'IMPRESSION	
Résolution d'impression (dpi)	300

LOGICIELS ET CONNECTIVITÉ	
Options de connectivité	Bluetooth, USB, WiFi
Compatibilité logiciel	Application mobile Étiquettes express de Brady Workstation

CONFORMITÉ	
Approbations/conformité	CE 2014/53/EU RED, 2014/35/EU LVD, 2014/30/EU EMC, 2011/65/EU, RoHS, UL 60950-1 2nd Edition, EN \ IEC 60950-1:2006 + A11:2009 + A1:2010 + A12:2011 + A2:2013, EN \ IEC 62368-1:2014, WEEE

i Pour plus d'informations sur l'application Étiquettes express, consultez la page 55.



i **BradyPrinter M611**
MOBILE LABEL PRINTER

Pour accéder aux vidéos et obtenir plus d'informations, scannez ou cliquez sur le code QR.

Étiqueteuses



Référence	Code article	Description
BMP61-QWERTZ-EU-W	146224	Étiqueteuse BMP61 avec clavier QWERTZ — Alimentation secteur UE — 220 V — Wi-Fi
BMP61-W	146226	Étiqueteuse BMP61 avec clavier QWERTY — Alimentation secteur US — 120 V — Wi-Fi
BMP61-QWERTY-EU-W	146227	Étiqueteuse BMP61 avec clavier QWERTY — Alimentation secteur UE — 220 V — Wi-Fi
BMP61	146229	Étiqueteuse BMP61 avec clavier QWERTY — Alimentation secteur US — 120 V
BMP61-QWERTY-EU	146230	Étiqueteuse BMP61 avec clavier QWERTY — Alimentation secteur UE — 220 V
BMP61-AZERTY-EU-W	146231	Étiqueteuse BMP61 avec clavier AZERTY — Alimentation secteur UE — 220 V — Wi-Fi
BMP61-QWERTZ-EU	148637	Étiqueteuse BMP61 avec clavier QWERTZ — Alimentation secteur UE — 220 V
BMP61-AZERTY-EU	148638	Étiqueteuse BMP61 avec clavier AZERTY — Alimentation secteur UE — 220 V
BMP61-QWERTY-UK	196453	Étiqueteuse BMP61 avec clavier QWERTY — Alimentation secteur UK — 240 V
BMP61-QWERTY-UK-W	196454	Étiqueteuse BMP61 avec clavier QWERTY — Alimentation secteur UK — 240 V — Wi-Fi
BMP61-CYRILLIC-W	196467	Étiqueteuse BMP61 avec clavier CYRILLIC — Alimentation secteur UE — 220 V — Wi-Fi
BMP61-AZ-EU-W-PWID	198632	Étiqueteuse BMP61 — Version avec clavier AZERTY, technologie sans fil et suite Identification de produits et fils de Brady Workstation
BMP61-AZ-EU-PWID	198633	Étiqueteuse BMP61 — Version avec clavier AZERTY et suite Identification de produits et fils de Brady Workstation
BMP61-CYR-W-PWID	198634	Étiqueteuse BMP61 — Version avec clavier CYRILLIC, technologie sans fil et suite Identification de produits et fils de Brady Workstation
BMP61-QY-EU-W-PWID	198635	Étiqueteuse BMP61 — Version EU avec clavier QWERTY, technologie sans fil et suite Identification de produits et fils de Brady Workstation
BMP61-QY-EU-PWID	198636	Étiqueteuse BMP61 — Version EU avec clavier QWERTY et suite Identification de produits et fils de Brady Workstation
BMP61-QY-UK-W-PWID	198637	Étiqueteuse BMP61 — Version UK avec clavier QWERTY, technologie sans fil et suite Identification de produits et fils de Brady Workstation
BMP61-QY-UK-PWID	198638	Étiqueteuse BMP61 — Version UK avec clavier QWERTY et suite Identification de produits et fils de Brady Workstation
BMP61-QY-US-W-PWID	198639	Étiqueteuse BMP61 — Version US avec clavier QWERTY, technologie sans fil et suite Identification de produits et fils de Brady Workstation
BMP61-QY-US-PWID	198640	Étiqueteuse BMP61 — Version US avec clavier QWERTY et suite Identification de produits et fils de Brady Workstation
BMP61-QZ-EU-W-PWID	198641	Étiqueteuse BMP61 — Version EU avec clavier QWERTZ, technologie sans fil et suite Identification de produits et fils de Brady Workstation
BMP61-QZ-EU-PWID	198642	Étiqueteuse BMP61 — Version EU avec clavier QWERTZ et suite Identification de produits et fils de Brady Workstation



Cette suite de base est fournie avec chaque imprimante. Il vous suffit de la télécharger. Workstation.BradyID.com/Free



Identifiez rapidement vos produits et fils à l'aide d'étiquettes de texte ou illustrées personnalisées, en utilisant des données sérialisées ou importées. Workstation.BradyID.com/ProductandWire

Kits d'étiqueteuses

Ces kits d'étiqueteuses BMP61 ont été créés pour tous les professionnels des secteurs électrique et télécom/datacom. Proposés à des prix attractifs, ces kits d'étiqueteuses portables incluent une mallette rigide pratique comprenant une étiqueteuse, des consommables, une batterie et des accessoires.

Référence	Code article	Description
BMP61-AZ-ELEC*	198660	Étiqueteuse BMP61 — Kit Electricité — Version avec clavier AZERTY et technologie sans fil
BMP61-CYR-W-ELEC*	198662	Étiqueteuse BMP61 — Kit Electricité — Version avec clavier CYRILLIC et technologie sans fil
BMP61-QZ-EU-ELEC*	198668	Étiqueteuse BMP61 — Kit Electricité — Version avec clavier QWERTZ et technologie sans fil
BMP61-QY-EU-ELEC*	198664	Étiqueteuse BMP61 — Kit Electricité — Version EU avec clavier QWERTY et technologie sans fil
BMP61-QY-UK-ELEC*	198666	Étiqueteuse BMP61 — Kit Electricité — Version UK avec clavier QWERTY et technologie sans fil
BMP61-AZ-DATA**	198659	Étiqueteuse BMP61 — Kit Télécom/Datacom — Version avec clavier AZERTY et technologie sans fil
BMP61-CYR-W-DATA**	198661	Étiqueteuse BMP61 — Kit Télécom/Datacom — Version avec clavier CYRILLIC et technologie sans fil
BMP61-QZ-EU-DATA**	198667	Étiqueteuse BMP61 — Kit Télécom/Datacom — Version avec clavier QWERTZ et technologie sans fil
BMP61-QY-EU-DATA**	198663	Étiqueteuse BMP61 — Kit Télécom/Datacom — Version EU avec clavier QWERTY et technologie sans fil
BMP61-QY-UK-DATA**	198665	Étiqueteuse BMP61 — Kit Télécom/Datacom — Version UK avec clavier QWERTY et technologie sans fil

*Cette imprimante est livrée avec une mallette rigide contenant un câble USB, un guide de démarrage rapide, une batterie, un adaptateur secteur, un CD de pilotes, le CD du produit, une dragonne, un aimant, la suite Identification de produits et fils de Brady Workstation, les rouleaux d'étiquettes PTL-19-423, PTL-21-427, PTL-31-499 et PSPT-187-1-YL, et les rubans encreurs M61-R4310 et M61-R6010. **Cette imprimante est livrée avec une mallette rigide contenant un câble USB, un guide de démarrage rapide, une batterie, un adaptateur secteur, un CD de pilotes, le CD du produit, une dragonne, la suite Identification de produits et fils de Brady Workstation, les rouleaux d'étiquettes PTL-19-423, PTL-31-427, PTL-8-422 et PTL-12-109, et les rubans encreurs M61-R4310 et M61-R6010.

Accessoires



Aimant



Sangle



Code article	Description
710612	Adaptateur secteur — 220V
710613	Adaptateur secteur — Royaume-Uni, 240 V
114883	Adaptateur secteur — USA, 120 V
146221	Aimant pour BMP61
133255	Batterie NiMH rechargeable
103788	Câble USB
018556	Kit de nettoyage
146220	Mallette rigide pour BMP61
146233	Sangle pour M611/BMP61

Étiqueteuses

Référence	Code article	Description
M611-EU-BT-W	149570	Étiqueteuse M611 – Version EU
M611-EU-PWIDS	199974	Étiqueteuse M611 – Version EU avec suite Identification de produits et fils de Brady Workstation
M611-UK-BT-W	199973	Étiqueteuse M611 – Version UK
M611-UK-PWIDS	199975	Étiqueteuse M611 – Version UK avec suite Identification de produits et fils de Brady Workstation
M611-AM-BT-W	149569	Étiqueteuse M611 – Version US
M611-US-PWIDS	199976	Étiqueteuse M611 – Version US avec suite Identification de produits et fils de Brady Workstation



Cette suite de base est fournie avec chaque imprimante. Il vous suffit de la télécharger. Workstation.BradyID.com/Free



Identifiez rapidement vos produits et fils à l'aide d'étiquettes de texte ou illustrées personnalisées, en utilisant des données sérialisées ou importées. Workstation.BradyID.com/ProductandWire



Pour plus d'informations sur l'application Étiquettes express, consultez la page 55.

Accessoires

Code article	Description
710612	Adaptateur secteur — 220V
710613	Adaptateur secteur — Royaume-Uni, 240 V
114883	Adaptateur secteur — USA, 120 V
149566	Aimant pour l'étiqueteuse M611
018556	Kit de nettoyage
149568	Mallette de transport souple pour l'étiqueteuse M611
149567	Mallette rigide pour l'étiqueteuse M611
146233	Sangle pour M611/BMP61



Aimant



Mallette rigide



Sac de transport

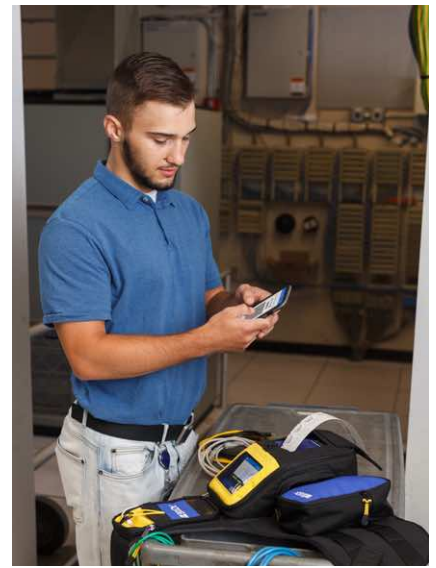

Afrique

Randburg, Afrique du Sud
Tel.: +27 11 704 3295
Email: africa@bradycorp.com

Allemagne, Autriche & Suisse

Egelsbach, Allemagne
Tel.: +49 (0) 6103 7598 660
Email: germany@bradycorp.com

Benelux

Zelev, Belgique
Tel.: +32 (0) 52 45 78 11
Email: benelux@bradycorp.com

Danemark

Odense
Tel.: +45 66 14 44 00
Email: denmark@bradycorp.com

Espagne & Portugal

Madrid, Espagne
Tel.: +34 900 902 993
Email: spain@bradycorp.com,
portugal@bradycorp.com

Europe Centrale & Orientale

Bratislava, Slovaquie
Tel.: +421 2 3300 4800
Email: central_europe@bradycorp.com

France

Roncq
Tel.: +33 (0) 3 20 76 94 48
Email: france@bradycorp.com

Hongrie

Budaörs
Tel.: +36 23 500 275
Email: central_europe@bradycorp.com

Italie

Gorgonzola
Tel.: +39 02 26 00 00 22
Email: italy@bradycorp.com

Moyen-Orient

Dubai, UAE
Tel.: +971 4881 2524
Email: me@bradycorp.com

Norvège

Kjeller
Tel.: +47 70 13 40 00
Email: norway@bradycorp.com

Roumanie

Bucharest
Tel.: +40 21 202 3032
Email: central_europe@bradycorp.com

Royaume-Uni & Irlande

Banbury, Royaume-Uni
Tel.: +44 (0) 1295 228 288
Email: uk@bradycorp.com

Russie

Moscow
Tel.: +7 495 269 47 87
Email: central_europe@bradycorp.com

Suède, Finlande, Pays baltes

Kista, Suède
Tel.: +46 (0) 8 590 057 30
Email: sweden@bradyeurope.com

Turquie

Istanbul
Tel.: +90 212 264 02 20 / 264 02 21
Email: turkey@bradycorp.com

Notre mission : identifier et protéger les personnes, produits et lieux



Afin de minimiser notre impact sur l'environnement, Brady limite le nombre de réimpressions.

Les versions à jour sont toujours disponibles pour téléchargement sur www.bradyeurope.com

 Chercher: EUR-M-835-FR



Y4273403

Votre partenaire

18/03/2021